

Les Blocs-portes

Edition Janvier 2017

VARIANCE • PULSION • ALINEA • CLASSIQUE
NOVEO • AUTHENTIQUE • HARMONIE • ELEGANCE

Chêne brossé • Décor bois • Graphica • Prêt à peindre • Postformé
Hêtre • Chêne • Epicéa • Bois exotique



LES SOLUTIONS DE POSE

P. 5 - 10

HUISSERIES TRADITIONNELLES	6
HUISSERIE FIN DE CHANTIER	7
HUISSERIE RENOVATION	8 - 9



LES SOLUTIONS TECHNIQUES

P. 11 - 14

PORTES THERMIQUES	12
PORTES ACOUSTIQUES	13





LES GAMMES

P. 15 - 106

	VARIANCE Chêne Brossé	18 - 23
	PULSION DECOR BOIS LISSE DECOR BOIS STRUCTURE	24 - 70 27 28 - 52
	GRAPHICA GRAPHICA PRÊT A PEINDRE	53 - 64 65- 74

LES GAMMES

P. 15 - 106

	ALINEA PRÊT A PEINDRE	75 - 80
	CLASSIQUE POSTFORME	81 - 84
	NOVEO HETRE	85 - 90
	AUTHENTIQUE CHENE	91 - 96
	HARMONIE EPICEA	97 - 102
	ELEGANCE BOIX EXOTIQUE	103 - 106

LES FICHES TECHNIQUES

P. 107 - 152

HUISSERIES TRADITIONNELLES	108 - 118
HUISSERIE FIN DE CHANTIER	119 - 129
HUISSERIE RENOVATION DuoProRénov	130 - 137
BAIE LIBRE	138 - 139
LE COULISSANT	140 - 143
PLINTHE AUTOMATIQUE	144
PACK COUVRE-JOINT	145
HUBLOTS	146 - 147
POIGNEES	148 - 149
ACCESSOIRES	150
EMBALLAGE	151 - 152



HUISSERIES TRADITIONNELLES	6
HUISSERIE FIN DE CHANTIER	7
HUISSERIE RENOVATION	8 - 9
BAIE LIBRE	9

HUISSERIES TRADITIONNELLES

Pour la pose en neuf et l'aménagement. Des huisseries réfléchies pour faciliter la mise en oeuvre de vos blocs-portes.

Huisserie de 90 pour cloison de 72 mm

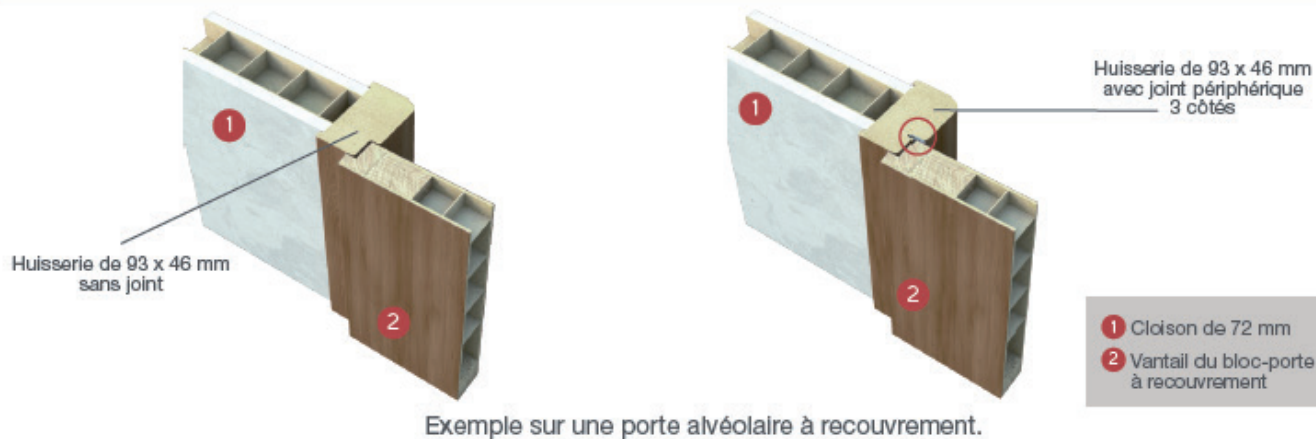

Huisserie de 72 pour cloison de 72 mm

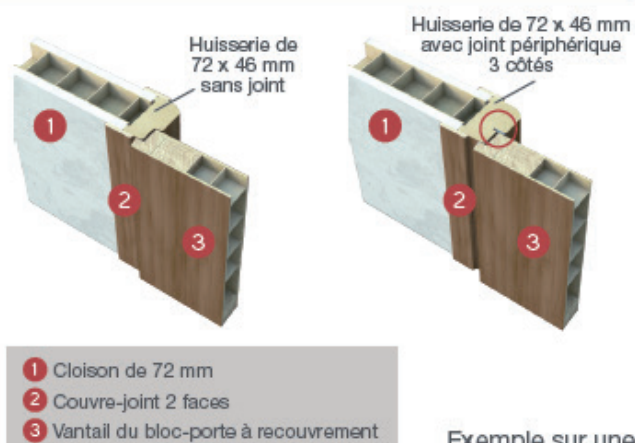

Huisserie de 72 pour cloison de 50 mm

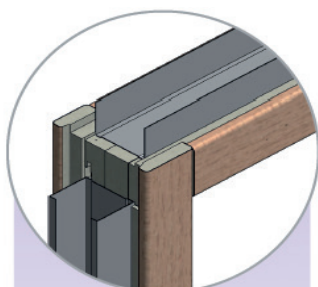
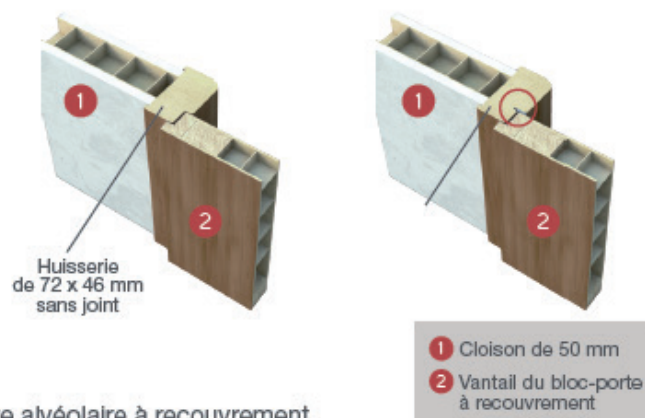

- Nos huisseries sont équipées d'une rainure à brique de 7,4 mm de profondeur pour un meilleur recouvrement de la plaque de plâtre.
- Les huisseries de 90 mm disposent d'une rainure complémentaire sur leur périphérie permettant de positionner très rapidement le rail métallique de la cloison.

DISPONIBLES SUR TOUTES NOS GAMMES (hors VARIANCE et CLASSIQUE)

HUISSERIE FIN DE CHANTIER



HUISSERIE FIN DE CHANTIER

Une solution de pose facile adaptée à la maison neuve, idéale pour vos modèles avec finition.



HUISSERIE FIN DE CHANTIER

Spécialement étudiée pour le neuf, l'huissierie fin de chantier se pose au dernier moment, après le passage de tous les corps de métier, afin de préserver la qualité de vos blocs-portes des conditions de chantier.

Côté technique

- 1 Chambranle
- 2 4 profils de contre-chambranles et un habillage central permettant de recouvrir des cloisons d'épaisseur standard de 52 mm à 77 mm et 5 extensions allant jusqu'à 202 mm.
Les montants et traverses du chambranle et contre-chambranle sont de base en MDF enrobé d'un placage Chêne, d'un papier pré-peint blanc ou d'un décor bois lisse (selon les modèles) et assemblés en coupe droite par enfourchement.
Une finition usine est prévue en option.
- 3 Vantail à recouvrement
- 4 Joint périphérique 3 côtés dissimulant la fixation de l'huissierie sur le pré-cadre bois (facultatif). Gâche posée en usine et fiches double broches réglables en 3 D.

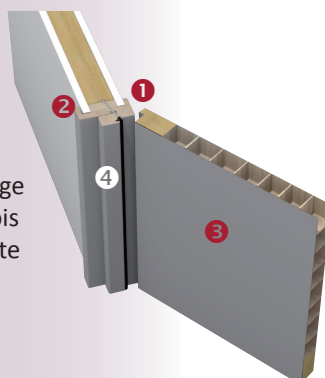

Ce picto vous permettra de repérer au fil des pages les modèles disponibles avec Huisserie Fin de Chantier

Les gammes disponibles sont :

PULSION Décor Bois
PULSION Graphica,
ALINEA prête à peindre,
CLASSIQUE Postformé
NOVEO Hêtre, **HARMONIE**
Epicéa, **AUTHENTIQUE** Chêne,
ELEGANCE Bois exotique et
VARIANCE (pour cloison de 70 à 102 mm d'épaisseur).

DUOPRO RÉNOV



DuoProRénov'

Une solution de pose simple et rapide sans dépose du bâti existant, sans travaux lourds et sans dégradation de votre intérieur.

Huisserie rénovation



AVANT le remplacement du bloc-porte

APRES la pose du nouveau bloc-porte

DUOPRO RÉNOV

Les plus produits

- Une solution 100 % sur-mesure et au millimètre.
- Une perte de passage limitée.
- Une huisserie parfaitement adaptée et préparée dans nos ateliers pour se loger et se fixer sur votre ancien bâti.
- Une fixation mécanique derrière la fiche 3D pour plus de fiabilité et plus de discrétion.



Côté technique

- 1 Chambranle déligné au millimètre en usine.
- 2 Contre-chambranle. Ces profils sont de base en MDF enrobé d'un placage Hêtre ou Chêne, d'un papier prépeint blanc assemblés à 90°. Une finition usine est prévue en option.
- 3 Fiches double broches réglables en 3D.
- 4 Bâti existant bois ou métal allant de 40 à 160 mm d'épaisseur.
- 5 Vantail à recouvrement
- 6 Fixation mécanique en façade, côté fiches, par vis TopRoc ou BétoFix selon le bâti existant
- 7 Réserve (grugeage) au pied de l'huisserie réalisée en usine si plinthe existante



BAIE LIBRE

Possibilité de **BAIE LIBRE** consistant à couvrir l'huisserie existante en laissant le passage libre (sans vantail et sans ferrage).

Cette huisserie est disponible pour huisserie existante bois ou métal et selon 2 profils : un profil large (100 mm) et un étroit (75 mm).

Trois décors sont disponibles pour couvrir cette huisserie en MDF :

- un papier décor blanc (à peindre ou laqué en usine)
- un placage chêne (brut ou verni usine)
- un placage Hêtre (brut ou verni).



Ce picto vous permettra de repérer au fil des pages les modèles disponibles en Rénovation

Les gammes disponibles sont :

PULSION GRAPHICA, NOVEO Hêtre, AUTHENTIQUE Chêne, ALINEA prête à peindre



PORTES THERMIQUES
PORTES ACOUSTIQUES

12
13

SOLUTION THERMIQUE



L'isolation THERMIQUE pour un bloc-porte est nécessaire... pour séparer deux pièces avec des climats différents sans nuire à votre confort

Côté technique

- 1 Huisserie en MDF hydrofuge (hors gamme ALINEA).
- 2 Cadre résineux.
- 3 Traverses haute et basse doublées.
- 4 Renforts en multiplis lamellé collé doublés sur les montants.
- 5 Remplissage en polystyrène expansé.
- 6 Parement de 3 mm en MDF ou en aggloméré selon les modèles.
- 7 Joint frappe 3 côtés.

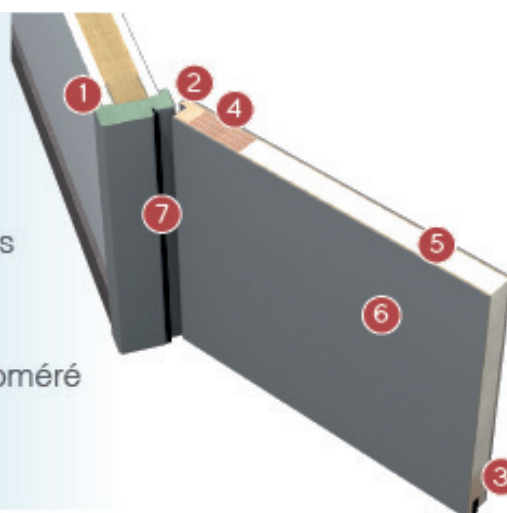

Disponible sur des portes à recouvrement avec huisserie traditionnelle de 72mm, 90 mm et **maintenant huisserie fin de chantier**. Le bloc-porte thermique est équipé d'une plinthe automatique et d'une crémone 3 points.

Côté performances

Portes	Gamme	Modèles	Largeur	H 72	H 90	HFDC
				Ud*	Ud*	Ud*
PAREMENT AGGLO	AUTHENTIQUE	ZIRCON Th	73	1,3	1,2	1,3
			83	1,2	1,2	1,2
	VARIANCE	PALMAS Th	73	1,3	1,2	1,3
			83	1,2	1,2	1,2
PAREMENT MDF	ALINEA	NICIA Th - ALERIA Th	73	1,3	1,3	1,3
			83	1,2	1,2	1,2
	PULSION GRAPHICA	Toute la gamme (hors modèle avec hublot)	73	1,3	1,3	1,3
			83	1,2	1,2	1,2
	PULSION DECOR BOIS	Toute la gamme (hors modèle avec hublot)	73	1,3	1,3	1,3
			83	1,2	1,2	1,2

* UD en W/m².K selon note de calcul du FCBA PC.CIAT/2014.33

SOLUTION ACOUSTIQUE



L'isolation ACOUSTIQUE pour un bloc-porte est nécessaire... pour réduire les nuisances sonores entre deux pièces.

Côté technique

- 1 Huisserie en MDF hydrofuge (hors gamme ALINEA).
- 2 Cadre en résineux.
- 3 Renforts en multiplis lamellé collé sur les montants.
- 4 Traverse basse doublée.
- 5 Remplissage en aggloméré tubulaire de 33 mm.
- 6 Parement de 3 mm en MDF ou en aggloméré selon les modèles.
- 7 Joint frappe 3 côtés.



Disponible sur des portes à recouvrement avec huisserie traditionnelle de 72mm, 90 mm et **maintenant huisserie fin de chantier**. Le bloc-porte acoustique est équipé d'une plinthe automatique.

Côté performances

Portes	Gamme	Modèles	Ra (dB)
Hêtre	NOVEO	Monet Ac	27
TUBULAIRE PAREMENT AGGLO	AUTHENTIQUE	ZIRCON Ac	26
	VARIANCE	PALMAS Ac	
Tubulaire PAREMENT AGGLO	ALINEA	NICIA Ac - ALERIA Ac	26
	PULSION GRAPHICA	Toute la gamme (hors modèle avec hublot)	
	PULSION DECOR BOIS	Toute la gamme (hors modèle avec hublot)	

Les performances acoustiques sont données pour des largeurs de 73 et 83 cm.



VARIANCE

18 - 23

PULSION

24 - 74

DECOR BOIS LISSE

27

DECOR BOIS STRUCTURE

24 - 52

GRAPHICA

53 - 64

GRAPHICA PRET A PEINDRE

65 - 74

ALINEA - Prêt à peindre

75 - 80

CLASSIQUE - Postformé

81 - 84

NOVEO - Hêtre

85 - 90

AUTHENTIQUE - Chêne

91 - 96

HARMONIE - Epicéa

97 - 102

ELEGANCE - Bois exotique

103 - 106

VARIANCE CHÊNE BROSSÉ



LAGOS
PAGE 19



DELHI
PAGE 20



SÉOUL
PAGE 21



ANKARA
PAGE 22



PALMAS
(version thermique ou
acoustique en option)
Page 23

PULSION DÉCOR BOIS STRUCTURÉ



CHANIA
PAGE 28



CHANIA 4H
PAGE 29



LAMIA
PAGE 30



MÉLISSIA
PAGE 31



NÉA
PAGE 32



DAFNI
PAGE 33



DAFNI 4H
PAGE 34



ARTÉMI
PAGE 35



KALI
PAGE 36



NÉAPOLI
PAGE 37



PYLOS
PAGE 38



PYLOS 4H
PAGE 39



ARGOS
PAGE 40



ALIMOS
PAGE 41



EGIOS
PAGE 42



ELIS
PAGE 43



ELIS 4H
PAGE 44



MÉLIS
PAGE 45



LONIS
PAGE 46



ATALIS
PAGE 47



SOLEN
PAGE 48



SOLEN 4H
PAGE 49



EDEN
PAGE 50



VALEN
PAGE 51



DAREN
PAGE 52

**DÉCOR BOIS
LISSE**

COURFOF
PAGE 27

ALINEA PRÊT À PEINDRE



NICIA
PAGE 76



ALÉRIA
PAGE 77



OLIVA
PAGE 78



VALENTIA
PAGE 79

CLASSIQUE POSTFORMÉS



ECO
PAGE 82



ÉTERNEL
PAGE 83

PULSION GRAPHICA



ORION
PAGE 54



ORION 4H
PAGE 55



SNOW
PAGE 56



RIGI
PAGE 57



DÉNA
PAGE 58



DOLE
PAGE 59

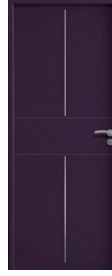

CINTO
PAGE 60



TOWER
PAGE 61



PRADO
PAGE 62



ROSS
PAGE 63

Gamme disponible en version prêt à peindre sans finition possible.
(Hors modèle Orion) - Pages 61 à 69

NOVEO HÊTRE



CÉZANNE
PAGE 86



RENOIR
PAGE 87



MONET
PAGE 88



MATISSE
PAGE 89

ELEGANCE BOIS EXOTIQUE



CANNELLE
PAGE 104



SAFRAN
PAGE 105

AUTHENTIQUE CHÊNE



CUIVRE
PAGE 92



RUBIS
PAGE 93



JADE
PAGE 94



PYRITE
PAGE 95



ZIRCON
(version thermique ou acoustique en option)
Page 96

HARMONIE EPICÉA



CHARME
PAGE 98



CIRCÉE
PAGE 99



DORINE
PAGE 100



TRINIE
PAGE 101



LOBÉLIE
PAGE 102



LAGOS
Page 19



DELHI
Page 20



SEOUL
Page 21



ANKARA
Page 22



PALMAS
(version thermique ou
acoustique en option)
Page 23

LAGOS

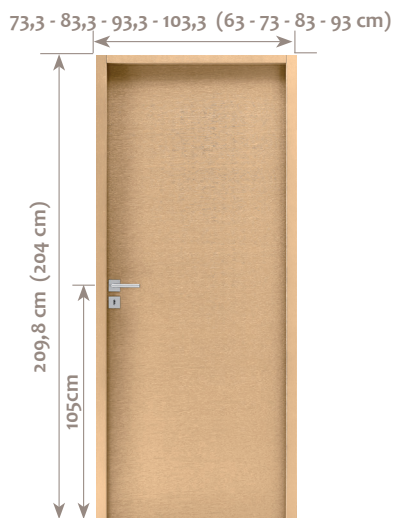

Largeur (cm)	63	73	83	93	146	166
Hauteur BP : 204 cm	X	X	X	X		
Hauteur PS coulissant : 204 cm	X	X	X	X		
Hauteur PS rénovation : 204 cm						

REVÊTEMENT

Placage chêne brossé fil horizontal

FERRAGE

Charnières invisibles réglables en 3 dimensions



SENS D'OUVERTURE

Disponible en poussant droite ou gauche :



DÉFINITION DORMANT

- **Huisserie fin de chantier en MDF*** pour une épaisseur de cloison de 70 à 102 mm.
- Huisserie enrobée d'un placage Chêne lisse coordonné à la finition du vantail.
- Joint de frappe périphérique noir.

* Medium Density Fiberboard

DÉFINITION OUVRANT

- Ame en aggloméré tubulaire plaquée Chêne brossé 8/10 ème à fil horizontal.
- Vantail à rive droite d'une épaisseur de 40 mm.
- Chants plaqués Chêne fil vertical.
- De base serrure magnétique (gâche posée sur le cadre dormant face à la serrure permettant le verrouillage).



SYSTÈME COULISSANT

- Disponible en porte seule à rive droite pour système coulissant.
- Rainurage sur le bas de porte 15 x 8 mm de base et 15 x 5 mm en option.
- Choix entre sans défonçage, défonçage pour poignée cuvette et tire-doigt ou défonçage pour poignée cuvette et tire-doigt avec serrure.
- Deux systèmes coulissants disponibles : **en applique (système Slide)** et **galandage**.



OPTIONS



- **Disponible en version acoustique ou thermique avec le modèle PALMAS** (uniquement en largeur de 73 et 83 cm). Bloc-porte à recouvrement plaqué Chêne brossé à fil vertical.
- **Plinthe automatique** : entaillage, fourniture et pose d'une plinthe automatique en bas de porte pour absorber un jeu entre 5 et 13 mm.
- Serrure magnétique à condamnation.
- **Pack couvre-joint**.

FINITIONS

- 4 finitions disponibles



Chêne clair



Gris



Blanc



Noir

EMBALLAGE

- **Emballage** individuel avec housse rétractable microporeuse.
- Cornières carton sur les montants et feuille de carton sur la face exposée du vantail.

DELHI



Largeur (cm)	63	73	83	93	146	166
Hauteur BP : 204 cm	X	X	X	X		
Hauteur PS coulissant : 204 cm	X	X	X	X		
Hauteur PS rénovation : 204 cm						

REVÊTEMENT

Placage chêne brossé fil horizontal

FERRAGE

Charnières invisibles réglables en 3 dimensions



SENS D'OUVERTURE

Disponible en poussant droite ou gauche :



DÉFINITION DORMANT

- **Huisserie fin de chantier en MDF** * pour une épaisseur de cloison de 70 à 102 mm.
- Huisserie enrobée d'un placage Chêne lisse coordonné à la finition du vantail.
- Joint de frappe périphérique noir.

* Medium Density Fiberboard

DÉFINITION OUVRANT

- Ame en aggloméré tubulaire plaquée Chêne brossé 8/10 ème à fil horizontal.
- Vantail à rive droite d'une épaisseur de 40 mm.
- Chants plaqués Chêne fil vertical.
- Décor réalisé sur les deux faces de la porte à partir de 4 inserts finition inox de 430 X 8 mm (pour porte de 730 mm) et 530 x 8 mm (pour porte de 830 et 930 mm).
- De base serrure magnétique (gâche posée sur le cadre dormant face à la serrure permettant le verrouillage).



à rive droite

SYSTÈME COULISSANT

- Disponible en porte seule à rive droite pour système coulissant.
- Rainurage sur le bas de porte 15 x 8 mm de base et 15 x 5 mm en option.
- Choix entre sans défonçage, défonçage pour poignée cuvette et tire-doigt ou défonçage pour poignée cuvette et tire-doigt avec serrure.
- Deux systèmes coulissants disponibles : **en applique (système Slide)** et **galandage**.



à rive droite

FINITIONS

- 4 finitions disponibles



Chêne clair



Gris



Blanc



Noir

EMBALLAGE

- **Emballage** individuel avec housse rétractable microporeuse.
- Cornières carton sur les montants et feuille de carton sur la face exposée du vantail.

SÉOUL

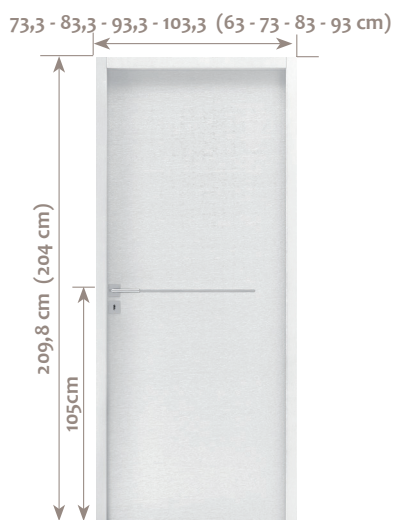

Largeur (cm)	63	73	83	93	146	166
Hauteur BP : 204 cm	X	X	X	X		
Hauteur PS couissant : 204 cm	X	X	X	X		
Hauteur PS rénovation : 204 cm						

REVÊTEMENT

Placage chêne brossé fil horizontal

FERRAGE

Charnières invisibles réglables en 3 dimensions



SENS D'OUVERTURE

Disponible en poussant droite ou gauche :



DÉFINITION DORMANT

- **Huisserie fin de chantier en MDF *** pour une épaisseur de cloison de 70 à 102 mm.
- Huisserie enrobée d'un placage Chêne lisse coordonné à la finition du vantail.
- Joint de frappe périphérique noir.

* Medium Density Fiberboard

DÉFINITION OUVRANT

- Ame en aggloméré tubulaire plaquée Chêne brossé 8/10 ème à fil horizontal.
- Vantail à rive droite d'une épaisseur de 40 mm.
- Chants plaqués Chêne fil vertical.
- Décor réalisé sur les deux faces de la porte à partir d'un insert finition inox de 430 X 8 mm (pour porte de 730 mm) et 530 x 8 mm (pour porte de 830 et 930 mm).
- De base serrure magnétique (gâche posée sur le cadre dormant face à la serrure permettant le verrouillage).



à rive droite

SYSTÈME COULISSANT

- Disponible en porte seule à rive droite pour système coulissant.
- Rainurage sur le bas de porte 15 x 8 mm de base et 15 x 5 mm en option.
- Choix entre sans défonçage, défonçage pour poignée cuvette et tire-doigt ou défonçage pour poignée cuvette et tire-doigt avec serrure.
- Deux systèmes coulissants disponibles : **en applique (système Slide) et galandage.**



à rive droite

OPTIONS

- **Plinthe automatique** : entaille, fourniture et pose d'une plinthe automatique en bas de porte pour absorber un jeu entre 5 et 13 mm.
- Serrure magnétique à condamnation.
- **Pack couvre-joint.**

FINITIONS

- 4 finitions disponibles



Chêne clair



Gris



Blanc



Noir

EMBALLAGE

- **Emballage** individuel avec housse rétractable microporeuse.
- Cornières carton sur les montants et feuille de carton sur la face exposée du vantail.

ANKARA

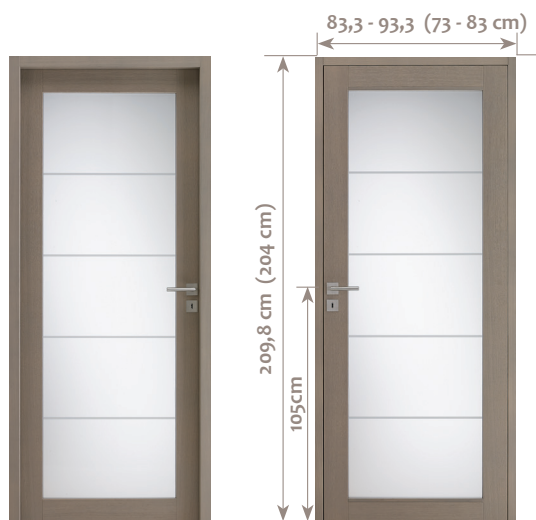

Largeur (cm)	63	73	83	93	146	166
Hauteur BP : 204 cm		X	X			
Hauteur PS coulissant : 204 cm		X	X			
Hauteur PS rénovation : 204 cm						

REVÊTEMENT

Placage chêne brossé

FERRAGE

Charnières invisibles réglables en 3 dimensions



SENS D'OUVERTURE

Disponible en poussant droite ou gauche :



DÉFINITION DORMANT

- **Huisserie fin de chantier en MDF *** pour une épaisseur de cloison de 70 à 102 mm.
- Huisserie enrobée d'un placage Chêne lisse coordonné à la finition du vantail.
- Joint de frappe périphérique noir.

* Medium Density Fiberboard

DÉFINITION OUVRANT

- Conception menuisée vitrée toute hauteur plaquée Chêne brossé 8/10 ème.
- Vantail à rive droite d'une épaisseur de 40 mm.
- Vitrage de 4 mm dépoli avec ligne de gravage.
- De base serrure magnétique (gâche posée sur le cadre dormant face à la serrure permettant le verrouillage).



SYSTÈME COULISSANT

- Disponible en porte seule à rive droite pour système coulissant.
- Rainurage sur le bas de porte 15 x 8 mm de base et 15 x 5 mm en option.
- Choix entre sans défonçage, défonçage pour poignée cuvette et tire-doigt ou défonçage pour poignée cuvette et tire-doigt avec serrure.
- Deux systèmes coulissants disponibles : **en applique (système Slide)** et **galandage**.

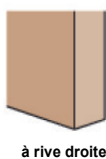

FINITIONS

- 4 finitions disponibles.



Chêne clair



Gris



Blanc



Noir

EMBALLAGE

- **Emballage** individuel avec housse rétractable microporeuse.
- Cornières carton sur les montants et feuille de carton sur la face exposée du vantail.

PALMAS



Largeur (cm) 63 73 83 93 146 166

Hauteur BP : 204 cm X X

Hauteur PS coulissant : 204 cm

Hauteur PS rénovation : 204 cm

DÉFINITION DORMANT

- **Huisserie fin de chantier en MDF** * pour une épaisseur de cloison de 52 à 202 mm.
- Huisserie enrobée d'un placage Chêne lisse coordonné à la finition du vantail.
- Joint de frappe périphérique noir.

* Medium Density Fiberboard

REVÊTEMENT

Placage chêne brossé fil vertical

FERRAGE

Fiches double-broches réglable
Diamètre 13 - Longueur 82 mm



SENS D'OUVERTURE

Disponible en poussant droite ou gauche :

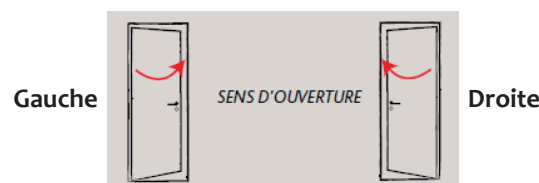

DÉFINITION OUVRANT

- Ame en aggloméré tubulaire (version acoustique) ou remplissage en polystyrène expansé (version thermique)
- Parements agglomérés plaqués Chêne brossé à fil vertical 1^{er} choix.
- Vantail à recouvrement d'une épaisseur de 40 mm.
- Chants plaqués Chêne.
- Version acoustique : de base serrure à clé (gâche posée sur le cadre dormant face à la serrure permettant le verrouillage) et d'une plinthe automatique.
- Version thermique : de base bloc-porte équipé d'une crémone 3 points et d'une plinthe automatique.

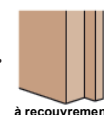

FINITIONS

- 4 finitions disponibles



Chêne clair



Gris



Blanc



Noir

OPTIONS

- Serrure bec de canne à condamnation (version acoustique).
- **Pack couvre-joint.**
- Seuil à la suisse (version thermique).

EMBALLAGE

- **Emballage** individuel avec housse rétractable microporeuse avec tasseaux de protection.
- Huisserie fin de chantier sous emballage carton.
- Cornières carton sur les montants et feuille de carton sur la face exposée du vantail.

DÉCOR BOIS LISSE

Décor Chêne blanchi lisse



COURFOU
PAGE 27

DÉCOR BOIS STRUCTURÉ

Décor Chêne cendré structuré



CHANIA
PAGE 28



CHANIA 4H
PAGE 29



LAMIA
PAGE 30



MÉLISSIA
PAGE 31



NÉA
PAGE 32

Décor Blanc structuré



DAFNI
PAGE 33



DAFNI 4H
PAGE 34



ARTÉMI
PAGE 35



KALI
PAGE 36



NÉAPOLI
PAGE 37

Décor Noir structuré

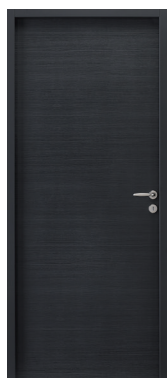

PYLOS
PAGE 38



PYLOS 4H
PAGE 39

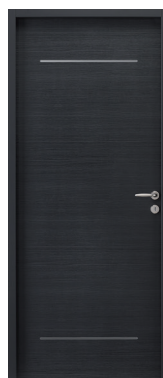

ARGOS
PAGE 40

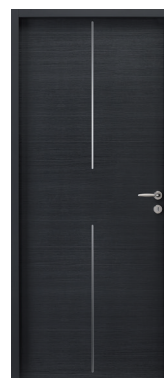

ALIMOS
PAGE 41



EGIOS
PAGE 42

Décor Gris taupe



ELIS
PAGE 43



ELIS 4H
PAGE 44



MÉLIS
PAGE 45



LONIS
PAGE 46



ATALIS
PAGE 47

Décor Blanc Sabayon

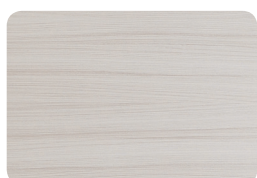

SOLEN
PAGE 48



SOLEN 4H
PAGE 49



EDEN
PAGE 50

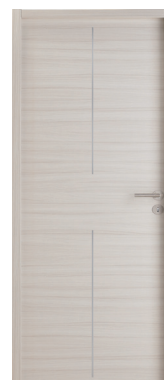

VALEN
PAGE 51



DAREN
PAGE 52

COURFOU



Largeur (cm)	63	73	83	93	146	166
Hauteur BP : 204 cm		X	X			
Hauteur PS coulissant : 204 cm		X	X			
Hauteur PS rénovation : 204 cm						

* Hors modèles avec nubiots

DÉFINITION DORMANT

- **Huisserie de 72 en MDF*** hydrofuge de section 72 x 46 mm pour une cloison de 50 mm (pose sans couvre-joint) ou une cloison de 72 mm en ajoutant un couvre-joint.
- Huisserie enrobée d'un décor coordonné au vantail.
- Joint de frappe périphérique beige.

* Medium Density Fiberboard

SYSTÈME COULISSANT

- Option non disponible.



à rive droite

FINITIONS

- Pas de finition usine possible.

REVÊTEMENT

Décor aspect bois structuré Blanc sabayon

FERRAGE

Fiches à broches en acier nichel mat
Diam 13 - Longueur 82 mm



SENS D'OUVERTURE

Disponible en poussant droite ou gauche :



DÉFINITION OUVRANT

- Ame alvéolaire (remplissage nids d'abeille) avec parements en aggloméré recouverts d'un décor aspect bois mélaminé Chêne blanchi lisse.
- Cadre composé d'alèse en MDF.
- Vantail à recouvrement d'une épaisseur de 39 mm.
- Décor aspect bois réalisé grâce à une bande fine à fil vertical côté poignée et d'une large bande à fil horizontal côté fiches.
- De base serrure à clé (gâche posée sur le cadre dormant face à la serrure permettant le verrouillage).
- Renfort de serrure en aggloméré.



OPTIONS

- Pas d'option possible.

EMBALLAGE

- **Emballage** individuel avec housse rétractable microporeuse avec 2 tasseaux de protection.
- Emballage renforcé avec cornières carton sur les montants et feuille de carton sur la face exposée du vantail.

CHANIA

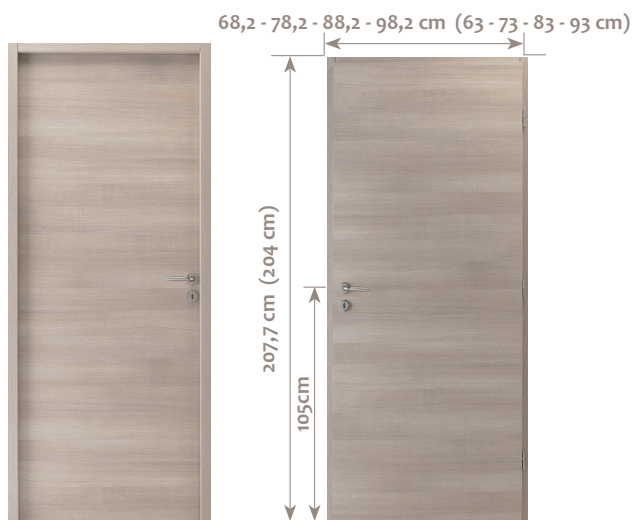

Largeur (cm)	63	73	83	93	146	166
Hauteur BP : 204 cm	X*	X	X	X		
Hauteur PS coulissant : 204 cm		X	X	X		
Hauteur PS rénovation : 204 cm						

* Hors modèles avec hublots

DÉFINITION DORMANT

- **Huisserie de 72 en MDF*** hydrofuge de section 72 x 46 mm pour une cloison de 50 mm (pose sans couvre-joint) ou une cloison de 72 mm en ajoutant un couvre-joint.
- OU
- **Huisserie de 90 en MDF*** hydrofuge de section 93 x 46 mm pour une cloison de 72 mm sans couvre-joint.
- Huisserie enrobée d'un décor lisse Chêne cendré.
- Joint de frappe périphérique beige.

* Medium Density Fiberboard

SYSTÈME COULISSANT

- Disponible en porte seule à rive droite pour système coulissant.
- Rainurage sur le bas de porte 15 x 8 mm de base et 15 x 5 mm en option.
- Choix entre sans défonçage, défonçage pour poignée cuvette et tire-doigt ou défonçage pour poignée cuvette et tire-doigt avec serrure.
- Deux systèmes coulissants disponibles : **en applique (système Slide)** et **galandage**.

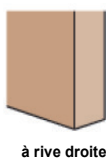

à rive droite

FINITIONS

- Pas de finition usine possible.

EMBALLAGE

- **Emballage** individuel avec housse rétractable microporeuse avec 2 tasseaux de protection.
- Emballage renforcé avec cornières carton sur les montants et feuille de carton sur la face exposée du vantail.

REVÊTEMENT

Décor aspect bois structuré Chêne cendré

FERRAGE

Fiches à broches en acier nichel mat
Diam 13 - Longueur 82 mm



SENS D'OUVERTURE

Disponible en poussant droite ou gauche :



DÉFINITION OUVRANT

- Ame alvéolaire (remplissage nids d'abeille) avec parements en MDF recouverts d'un décor aspect bois mélaminé Chêne cendré structuré.
- Cadre composé d'alèse en MDF.
- Vantail à recouvrement d'une épaisseur de 39 mm.
- Décor aspect bois réalisé de base avec un fil horizontal.
- De base serrure à clé (gâche posée sur le cadre dormant face à la serrure permettant le verrouillage).
- Renfort de serrure en aggloméré.

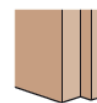

à recouvrement

OPTIONS



- **Huisserie fin de chantier** : en MDF enrobée d'un film décor lisse Chêne cendré pour une épaisseur de cloison de 52 à 202 mm.
- **Bloc-porte disponible en version acoustique ou thermique (hors modèle avec hublots)** uniquement en largeur de 73 et 83 cm.
- **Hublots** : défonçage et fourniture de hublot rond en inox avec vitrage de 4 mm non trempé.
- **Plinthe automatique** : entaillage, fourniture et pose d'une plinthe automatique en bas de porte pour absorber un jeu entre 5 et 13 mm.
- Serrure bec de canne à condamnation.
- **Pack couvre-joint**.

CHANIA 4 H



Largeur (cm)	63	73	83	93	146	166
Hauteur BP : 204 cm	X*	X	X	X		
Hauteur PS coulissant : 204 cm		X	X	X		
Hauteur PS rénovation : 204 cm						

* Hors modèles avec hublots

DÉFINITION DORMANT

- **Huisserie de 72 en MDF*** hydrofuge de section 72 x 46 mm pour une cloison de 50 mm (pose sans couvre-joint) ou une cloison de 72 mm en ajoutant un couvre-joint.
- OU
- **Huisserie de 90 en MDF*** hydrofuge de section 93 x 46 mm pour une cloison de 72 mm sans couvre-joint.
- Huisserie enrobée d'un décor lisse Chêne cendré.
- Joint de frappe périphérique beige.

* Medium Density Fiberboard

SYSTÈME COULISSANT

- Disponible en porte seule à rive droite pour système coulissant.
- Rainurage sur le bas de porte 15 x 8 mm de base et 15 x 5 mm en option.
- Choix entre sans défonçage, défonçage pour poignée cuvette et tire-doigt ou défonçage pour poignée cuvette et tire-doigt avec serrure.
- Deux systèmes coulissants disponibles : **en applique (système Slide)** et **galandage**.



à rive droite

FINITIONS

- Pas de finition usine possible.

EMBALLAGE

- **Emballage** individuel avec housse rétractable microporeuse avec 2 tasseaux de protection.
- Emballage renforcé avec cornières carton sur les montants et feuille de carton sur la face exposée du vantail.

REVÊTEMENT

Décor aspect bois structuré Chêne cendré

FERRAGE

Fiches à broches en acier nichel mat
Diam 13 - Longueur 82 mm



SENS D'OUVERTURE

Disponible en poussant droite ou gauche :



DÉFINITION OUVRANT

- Ame alvéolaire (remplissage nids d'abeille) avec parements en MDF recouverts d'un décor aspect bois mélaminé Chêne cendré structuré.
- Cadre composé d'alèse en MDF.
- Vantail à recouvrement d'une épaisseur de 39 mm.
- Décor aspect bois réalisé de base avec un fil horizontal et de 4 cadres oculus en MDF enrobé d'un décor ton aluminium brossé de 498 x 251 mm. Vitrage dépoli de 4 mm.
- De base serrure à clé (gâche posée sur le cadre dormant face à la serrure permettant le verrouillage).
- Renfort de serrure en aggloméré.

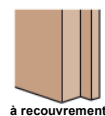

à recouvrement

OPTIONS



- **Huisserie fin de chantier** : en MDF enrobée d'un film décor lisse Chêne cendré pour une épaisseur de cloison de 52 à 202 mm.
- **Bloc-porte disponible en version acoustique ou thermique (hors modèle avec hublots)** uniquement en largeur de 73 et 83 cm.
- **Plinthe automatique** : entaillage, fourniture et pose d'une plinthe automatique en bas de porte pour absorber un jeu entre 5 et 13 mm.
- Serrure bec de canne à condamnation.
- **Pack couvre-joint**.

LAMIA

68,2 - 78,2 - 88,2 - 98,2 cm (63 - 73 - 83 - 93 cm)



Largeur (cm)	63	73	83	93	146	166
Hauteur BP : 204 cm	X	X	X	X		
Hauteur PS coulissant : 204 cm		X	X	X		
Hauteur PS rénovation : 204 cm						

DÉFINITION DORMANT

- **Huisserie de 72 en MDF*** hydrofuge de section 72 x 46 mm pour une cloison de 50 mm (pose sans couvre-joint) ou une cloison de 72 mm en ajoutant un couvre-joint.
- OU
- **Huisserie de 90 en MDF*** hydrofuge de section 93 x 46 mm pour une cloison de 72 mm sans couvre-joint.
- Huisserie enrobée d'un décor lisse Chêne cendré.
- Joint de frappe périphérique beige.

* Medium Density Fiberboard

SYSTÈME COULISSANT

- Disponible en porte seule à rive droite pour système coulissant.
- Rainurage sur le bas de porte 15 x 8 mm de base et 15 x 5 mm en option.
- Choix entre sans défonçage, défonçage pour poignée cuvette et tire-doigt ou défonçage pour poignée cuvette et tire-doigt avec serrure.
- Deux systèmes coulissants disponibles : **en applique (système Slide) et galandage.**

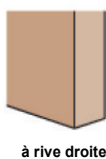

FINITIONS

- Pas de finition usine possible.

EMBALLAGE

- **Emballage** individuel avec housse rétractable microporeuse avec 2 tasseaux de protection.
- Emballage renforcé avec cornières carton sur les montants et feuille de carton sur la face exposée du vantail.

REVÊTEMENT

Décor aspect bois structuré Chêne cendré

FERRAGE

Fiches à broches en acier nickel mat
Diam 13 - Longueur 82 mm



SENS D'OUVERTURE

Disponible en poussant droite ou gauche :



DÉFINITION OUVRANT

- Ame alvéolaire (remplissage nids d'abeille) avec parements en MDF recouverts d'un décor aspect bois mélaminé Chêne cendré structuré.
- Cadre composé d'alèse en MDF.
- Vantail à recouvrement d'une épaisseur de 39 mm.
- Décor aspect bois réalisé de base avec un fil horizontal et une incrustation dans le panneau (deux faces) de deux inserts à bouts arrondis finition inox brossé de 530 mm x 8 mm.
- De base serrure à clé (gâche posée sur le cadre dormant face à la serrure permettant le verrouillage).
- Renfort de serrure en aggloméré.

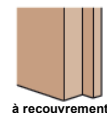

OPTIONS

- **Huisserie fin de chantier** : en MDF enrobée d'un film décor lisse Chêne cendré pour une épaisseur de cloison de 52 à 202 mm.
- **Bloc-porte disponible en version acoustique ou thermique** (uniquement en largeur de 73 et 83 cm).
- **Plinthe automatique** : entaillage, fourniture et pose d'une plinthe automatique en bas de porte pour absorber un jeu entre 5 et 13 mm.
- Serrure bec de canne à condamnation.
- **Pack couvre-joint.**



MÉLISSIA

68,2 - 78,2 - 88,2 - 98,2 cm (63 - 73 - 83 - 93 cm)



Largeur (cm)	63	73	83	93	146	166
Hauteur BP : 204 cm	X	X	X	X		
Hauteur PS coulissant : 204 cm		X	X	X		
Hauteur PS rénovation : 204 cm						

DÉFINITION DORMANT

- **Huisserie de 72 en MDF*** hydrofuge de section 72 x 46 mm pour une cloison de 50 mm (pose sans couvre-joint) ou une cloison de 72 mm en ajoutant un couvre-joint.
- OU
- **Huisserie de 90 en MDF*** hydrofuge de section 93 x 46 mm pour une cloison de 72 mm sans couvre-joint.
- Huisserie enrobée d'un décor lisse Chêne cendré.
- Joint de frappe périphérique beige.

* Medium Density Fiberboard

SYSTÈME COULISSANT

- Disponible en porte seule à rive droite pour système coulissant.
- Rainurage sur le bas de porte 15 x 8 mm de base et 15 x 5 mm en option.
- Choix entre sans défonçage, défonçage pour poignée cuvette et tire-doigt ou défonçage pour poignée cuvette et tire-doigt avec serrure.
- Deux systèmes coulissants disponibles : **en applique (système Slide) et galandage.**



FINITIONS

- Pas de finition usine possible.

EMBALLAGE

- **Emballage** individuel avec housse rétractable microporeuse avec 2 tasseaux de protection.
- Emballage renforcé avec cornières carton sur les montants et feuille de carton sur la face exposée du vantail.

REVÊTEMENT

Décor aspect bois structuré Chêne cendré

FERRAGE

Fiches à broches en acier nickel mat
Diam 13 - Longueur 82 mm



SENS D'OUVERTURE

Disponible en poussant droite ou gauche :



DÉFINITION OUVRANT

- Ame alvéolaire (remplissage nids d'abeille) avec parements en MDF recouverts d'un décor aspect bois mélaminé Chêne cendré structuré.
- Cadre composé d'alèse en MDF.
- Vantail à recouvrement d'une épaisseur de 39 mm.
- Décor aspect bois réalisé de base avec un fil horizontal et une incrustation dans le panneau (deux faces) de deux inserts à bouts arrondis finition inox brossé de 809 mm x 8 mm.
- De base serrure à clé (gâche posée sur le cadre dormant face à la serrure permettant le verrouillage).
- Renfort de serrure en aggloméré.

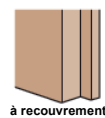

OPTIONS

- **Huisserie fin de chantier** : en MDF enrobée d'un film décor lisse Chêne cendré pour une épaisseur de cloison de 52 à 202 mm.
- **Bloc-porte disponible en version acoustique ou thermique** (uniquement en largeur de 73 et 83 cm).
- **Plinthe automatique** : entaillage, fourniture et pose d'une plinthe automatique en bas de porte pour absorber un jeu entre 5 et 13 mm.
- Serrure bec de canne à condamnation.
- **Pack couvre-joint.**



NÉA

68,2 - 78,2 - 88,2 - 98,2 cm (63 - 73 - 83 - 93 cm)



Largeur (cm)	63	73	83	93	146	166
Hauteur BP : 204 cm	X	X	X	X		
Hauteur PS coulissant : 204 cm		X	X	X		
Hauteur PS rénovation : 204 cm						

DÉFINITION DORMANT

- **Huisserie de 72 en MDF*** hydrofuge de section 72 x 46 mm pour une cloison de 50 mm (pose sans couvre-joint) ou une cloison de 72 mm en ajoutant un couvre-joint.
- OU
- **Huisserie de 90 en MDF*** hydrofuge de section 93 x 46 mm pour une cloison de 72 mm sans couvre-joint.
- Huisserie enrobée d'un décor lisse Chêne cendré.
- Joint de frappe périphérique beige.

* Medium Density Fiberboard

SYSTÈME COULISSANT

- Disponible en porte seule à rive droite pour système coulissant.
- Rainurage sur le bas de porte 15 x 8 mm de base et 15 x 5 mm en option.
- Choix entre sans défonçage, défonçage pour poignée cuvette et tire-doigt ou défonçage pour poignée cuvette et tire-doigt avec serrure.
- Deux systèmes coulissants disponibles : **en applique (système Slide) et galandage.**



à rive droite

FINITIONS

- Pas de finition usine possible.

EMBALLAGE

- **Emballage** individuel avec housse rétractable microporeuse avec 2 tasseaux de protection.
- Emballage renforcé avec cornières carton sur les montants et feuille de carton sur la face exposée du vantail.

REVÊTEMENT

Décor aspect bois structuré Chêne cendré

FERRAGE

Fiches à broches en acier nickel mat
Diam 13 - Longueur 82 mm



SENS D'OUVERTURE

Disponible en poussant droite ou gauche :



DÉFINITION OUVRANT

- Ame alvéolaire (remplissage nids d'abeille) avec parements en MDF recouverts d'un décor aspect bois mélaminé Chêne cendré structuré.
- Cadre composé d'alèse en MDF.
- Vantail à recouvrement d'une épaisseur de 39 mm.
- Décor aspect bois réalisé de base avec un fil horizontal et une incrustation dans le panneau (deux faces) de deux inserts finition inox brossé de 2040 mm x 8 mm.
- De base serrure à clé (gâche posée sur le cadre dormant face à la serrure permettant le verrouillage).
- Renfort de serrure en aggloméré.

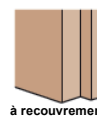

à recouvrement

OPTIONS

- **Huisserie fin de chantier** : en MDF enrobée d'un film décor lisse Chêne cendré pour une épaisseur de cloison de 52 à 202 mm.
- **Bloc-porte disponible en version acoustique ou thermique** (uniquement en largeur de 73 et 83 cm).
- **Plinthe automatique** : entaillage, fourniture et pose d'une plinthe automatique en bas de porte pour absorber un jeu entre 5 et 13 mm.
- Serrure bec de canne à condamnation.
- **Pack couvre-joint.**



DAFNI

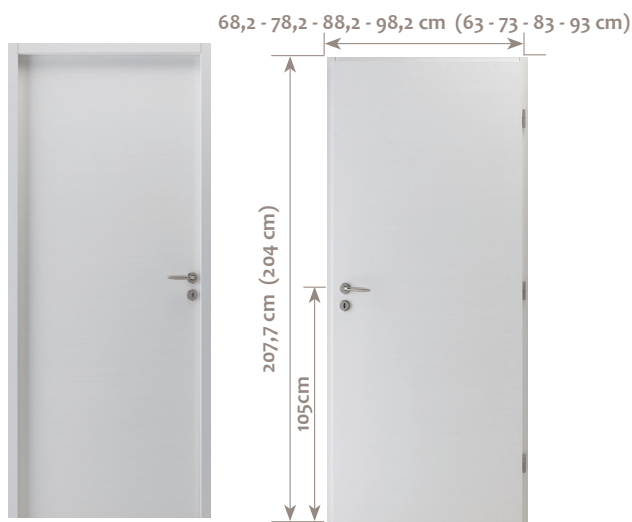

Largeur (cm)	63	73	83	93	146	166
Hauteur BP : 204 cm	X*	X	X	X		
Hauteur PS coulissant : 204 cm		X	X	X		
Hauteur PS rénovation : 204 cm						

* Hors modèles avec hublots

DÉFINITION DORMANT

- **Huisserie de 72 en MDF*** hydrofuge de section 72 x 46 mm pour une cloison de 50 mm (pose sans couvre-joint) ou une cloison de 72 mm en ajoutant un couvre-joint.
- OU
- **Huisserie de 90 en MDF*** hydrofuge de section 93 x 46 mm pour une cloison de 72 mm sans couvre-joint.
- Huisserie enrobée d'un décor lisse Blanc.
- Joint de frappe périphérique blanc.

* Medium Density Fiberboard

SYSTÈME COULISSANT

- Disponible en porte seule à rive droite pour système coulissant.
- Rainurage sur le bas de porte 15 x 8 mm de base et 15 x 5 mm en option.
- Choix entre sans défonçage, défonçage pour poignée cuvette et tire-doigt ou défonçage pour poignée cuvette et tire-doigt avec serrure.
- Deux systèmes coulissants disponibles : **en applique (système Slide)** et **galandage**.



à rive droite

FINITIONS

- Pas de finition usine possible.

EMBALLAGE

- **Emballage** individuel avec housse rétractable microporeuse avec 2 tasseaux de protection.
- Emballage renforcé avec cornières carton sur les montants et feuille de carton sur la face exposée du vantail.

REVÊTEMENT

Décor aspect bois Blanc structuré

FERRAGE

Fiches à broches en acier nichel mat
Diam 13 - Longueur 82 mm



SENS D'OUVERTURE

Disponible en poussant droite ou gauche :



DÉFINITION OUVRANT

- Ame alvéolaire (remplissage nids d'abeille) avec parements en MDF recouverts d'un décor aspect bois mélaminé Blanc structuré.
- Cadre composé d'alèse en MDF.
- Vantail à recouvrement d'une épaisseur de 39 mm.
- Décor aspect bois réalisé de base avec un fil à recouvrement horizontal.
- De base serrure à clé (gâche posée sur le cadre dormant face à la serrure permettant le verrouillage).
- Renfort de serrure en aggloméré.



à recouvrement

OPTIONS



- **Huisserie fin de chantier** : en MDF enrobée d'un film décor lisse Blanc pour une épaisseur de cloison de 52 à 202 mm.
- **Bloc-porte disponible en version acoustique ou thermique (hors modèle avec hublots)** uniquement en largeur de 73 et 83 cm.
- **Hublots** : défonçage et fourniture de hublot rond en inox avec vitrage de 4 mm non trempé.
- **Plinthe automatique** : entaillage, fourniture et pose d'une plinthe automatique en bas de porte pour absorber un jeu entre 5 et 13 mm.
- Serrure bec de canne à condamnation.
- **Pack couvre-joint**.

DAFNI 4H

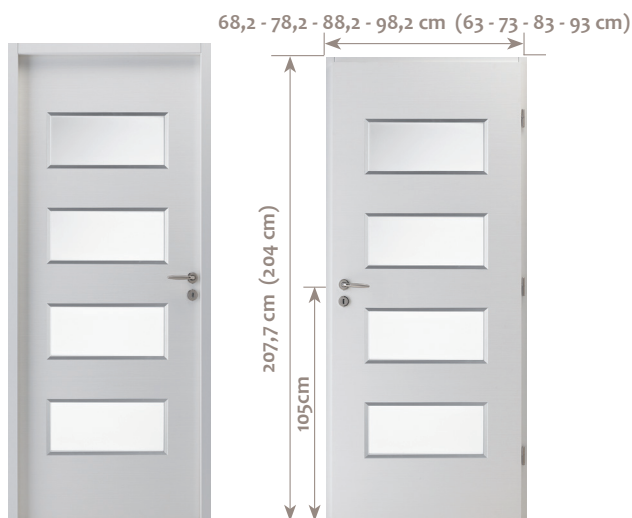

Largeur (cm)	63	73	83	93	146	166
Hauteur BP : 204 cm	X*	X	X	X		
Hauteur PS coulissant : 204 cm		X	X	X		
Hauteur PS rénovation : 204 cm						

* Hors modèles avec hublots

DÉFINITION DORMANT

- **Huisserie de 72 en MDF*** hydrofuge de section 72 x 46 mm pour une cloison de 50 mm (pose sans couvre-joint) ou une cloison de 72 mm en ajoutant un couvre-joint.
- OU
- **Huisserie de 90 en MDF*** hydrofuge de section 93 x 46 mm pour une cloison de 72 mm sans couvre-joint.
- Huisserie enrobée d'un décor lisse blanc.
- Joint de frappe périphérique blanc.

* Medium Density Fiberboard

SYSTÈME COULISSANT

- Disponible en porte seule à rive droite pour système coulissant.
- Rainurage sur le bas de porte 15 x 8 mm de base et 15 x 5 mm en option.
- Choix entre sans défonçage, défonçage pour poignée cuvette et tire-doigt ou défonçage pour poignée cuvette et tire-doigt avec serrure.
- Deux systèmes coulissants disponibles : **en applique (système Slide)** et **galandage**.



FINITIONS

- Pas de finition usine possible.

EMBALLAGE

- **Emballage** individuel avec housse rétractable microporeuse avec 2 tasseaux de protection.
- Emballage renforcé avec cornières carton sur les montants et feuille de carton sur la face exposée du vantail.

REVÊTEMENT

Décor aspect bois structuré Blanc

FERRAGE

Fiches à broches en acier nichel mat
Diam 13 - Longueur 82 mm



SENS D'OUVERTURE

Disponible en poussant droite ou gauche :



DÉFINITION OUVRANT

- Ame alvéolaire (remplissage nids d'abeille) avec parements en MDF recouverts d'un décor aspect bois mélaminé Blanc structuré.
- Cadre composé d'alèse en MDF.
- Vantail à recouvrement d'une épaisseur de 39 mm.
- Décor aspect bois réalisé de base avec un fil horizontal et de 4 cadres oculus en MDF enrobé d'un décor ton aluminium brossé de 498 x 251 mm. Vitrage dépoli de 4 mm.
- De base serrure à clé (gâche posée sur le cadre dormant face à la serrure permettant le verrouillage).
- Renfort de serrure en aggloméré.

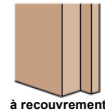

OPTIONS



- **Huisserie fin de chantier** : en MDF enrobée d'un film décor lisse Blanc pour une épaisseur de cloison de 52 à 202 mm.
- **Bloc-porte disponible en version acoustique ou thermique (hors modèle avec hublots)** uniquement en largeur de 73 et 83 cm.
- **Plinthe automatique** : entaillage, fourniture et pose d'une plinthe automatique en bas de porte pour absorber un jeu entre 5 et 13 mm.
- Serrure bec de canne à condamnation.
- **Pack couvre-joint**.

ARTÉMI

68,2 - 78,2 - 88,2 - 98,2 cm (63 - 73 - 83 - 93 cm)

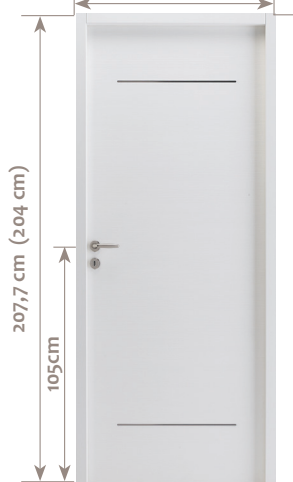

Largeur (cm)	63	73	83	93	146	166
Hauteur BP : 204 cm	X	X	X	X		
Hauteur PS coulissant : 204 cm		X	X	X		
Hauteur PS rénovation : 204 cm						

DÉFINITION DORMANT

- **Huisserie de 72 en MDF*** hydrofuge de section 72 x 46 mm pour une cloison de 50 mm (pose sans couvre-joint) ou une cloison de 72 mm en ajoutant un couvre-joint.
- OU
- **Huisserie de 90 en MDF*** hydrofuge de section 93 x 46 mm pour une cloison de 72 mm sans couvre-joint.
- Huisserie enrobée d'un décor lisse Blanc.
- Joint de frappe périphérique blanc.

* Medium Density Fiberboard

SYSTÈME COULISSANT

- Disponible en porte seule à rive droite pour système coulissant.
- Rainurage sur le bas de porte 15 x 8 mm de base et 15 x 5 mm en option.
- Choix entre sans défonçage, défonçage pour poignée cuvette et tire-doigt ou défonçage pour poignée cuvette et tire-doigt avec serrure.
- Deux systèmes coulissants disponibles : **en applique (système Slide)** et **galandage**.



FINITIONS

- Pas de finition usine possible.

EMBALLAGE

- **Emballage** individuel avec housse rétractable microporeuse avec 2 tasseaux de protection.
- Emballage renforcé avec cornières carton sur les montants et feuille de carton sur la face exposée du vantail.

REVÊTEMENT

Décor aspect bois Blanc structuré

FERRAGE

Fiches à broches en acier nickel mat
Diam 13 - Longueur 82 mm



SENS D'OUVERTURE

Disponible en poussant droite ou gauche :



DÉFINITION OUVRANT

- Ame alvéolaire (remplissage nids d'abeille) avec parements en MDF recouverts d'un décor aspect bois mélaminé Blanc structuré.
- Cadre composé d'alèse en MDF.
- Vantail à recouvrement d'une épaisseur de 39 mm.
- Décor aspect bois réalisé de base avec un fil horizontal et une incrustation dans le panneau (deux faces) de deux inserts à bouts arrondis finition inox brossé de 530 mm x 8 mm.
- De base serrure à clé (gâche posée sur le cadre dormant face à la serrure permettant le verrouillage).
- Renfort de serrure en aggloméré.

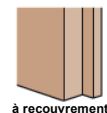

OPTIONS



- **Huisserie fin de chantier** : en MDF enrobée d'un film décor lisse Blanc pour une épaisseur de cloison de 52 à 202 mm.
- **Bloc-porte disponible en version acoustique ou thermique** (uniquement en largeur de 73 et 83 cm).
- **Plinthe automatique** : entaillage, fourniture et pose d'une plinthe automatique en bas de porte pour absorber un jeu entre 5 et 13 mm.
- Serrure bec de canne à condamnation.
- **Pack couvre-joint**.

KALI

68,2 - 78,2 - 88,2 - 98,2 cm (63 - 73 - 83 - 93 cm)

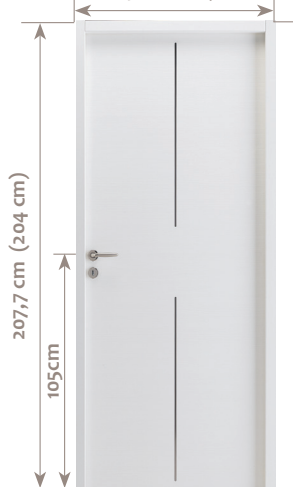

Largeur (cm)	63	73	83	93	146	166
Hauteur BP : 204 cm	X	X	X	X		
Hauteur PS coulissant : 204 cm		X	X	X		
Hauteur PS rénovation : 204 cm						

DÉFINITION DORMANT

- **Huisserie de 72 en MDF*** hydrofuge de section 72 x 46 mm pour une cloison de 50 mm (pose sans couvre-joint) ou une cloison de 72 mm en ajoutant un couvre-joint.
- OU
- **Huisserie de 90 en MDF*** hydrofuge de section 93 x 46 mm pour une cloison de 72 mm sans couvre-joint.
- Huisserie enrobée d'un décor lisse Blanc.
- Joint de frappe périphérique blanc.

* Medium Density Fiberboard

SYSTÈME COULISSANT

- Disponible en porte seule à rive droite pour système coulissant.
- Rainurage sur le bas de porte 15 x 8 mm de base et 15 x 5 mm en option.
- Choix entre sans défonçage, défonçage pour poignée cuvette et tire-doigt ou défonçage pour poignée cuvette et tire-doigt avec serrure.
- Deux systèmes coulissants disponibles : **en applique (système Slide) et galandage.**



à rive droite

FINITIONS

- Pas de finition usine possible.

EMBALLAGE

- **Emballage** individuel avec housse rétractable microporeuse avec 2 tasseaux de protection.
- Emballage renforcé avec cornières carton sur les montants et feuille de carton sur la face exposée du vantail.

REVÊTEMENT

Décor aspect bois Blanc structuré

FERRAGE

Fiches à broches en acier nickel mat
Diam 13 - Longueur 82 mm



SENS D'OUVERTURE

Disponible en poussant droite ou gauche :

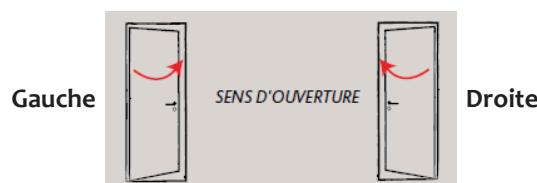

DÉFINITION OUVRANT

- Ame alvéolaire (remplissage nids d'abeille) avec parements en MDF recouverts d'un décor aspect bois mélaminé Blanc structuré.
- Cadre composé d'alèse en MDF.
- Vantail à recouvrement d'une épaisseur de 39 mm.
- Décor aspect bois réalisé de base avec un fil horizontal et une incrustation dans le panneau (deux faces) de deux inserts à bouts arrondis finition inox brossé de 809 mm x 8 mm.
- De base serrure à clé (gâche posée sur le cadre dormant face à la serrure permettant le verrouillage).
- Renfort de serrure en aggloméré.

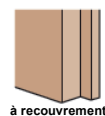

à recouvrement

OPTIONS



- **Huisserie fin de chantier** : en MDF enrobée d'un film décor lisse Blanc pour une épaisseur de cloison de 52 à 202 mm.
- **Bloc-porte disponible en version acoustique ou thermique** (uniquement en largeur de 73 et 83 cm).
- **Plinthe automatique** : entaillage, fourniture et pose d'une plinthe automatique en bas de porte pour absorber un jeu entre 5 et 13 mm.
- Serrure bec de canne à condamnation.
- **Pack couvre-joint.**

NÉAPOLI

68,2 - 78,2 - 88,2 - 98,2 cm (63 - 73 - 83 - 93 cm)



Largeur (cm)	63	73	83	93	146	166
Hauteur BP : 204 cm	X	X	X	X		
Hauteur PS coulissant : 204 cm		X	X	X		
Hauteur PS rénovation : 204 cm						

DÉFINITION DORMANT

- **Huisserie de 72 en MDF*** hydrofuge de section 72 x 46 mm pour une cloison de 50 mm (pose sans couvre-joint) ou une cloison de 72 mm en ajoutant un couvre-joint.
- OU
- **Huisserie de 90 en MDF*** hydrofuge de section 93 x 46 mm pour une cloison de 72 mm sans couvre-joint.
- Huisserie enrobée d'un décor lisse Blanc.
- Joint de frappe périphérique blanc.

* Medium Density Fiberboard

SYSTÈME COULISSANT

- Disponible en porte seule à rive droite pour système coulissant.
- Rainurage sur le bas de porte 15 x 8 mm de base et 15 x 5 mm en option.
- Choix entre sans défonçage, défonçage pour poignée cuvette et tire-doigt ou défonçage pour poignée cuvette et tire-doigt avec serrure.
- Deux systèmes coulissants disponibles : **en applique (système Slide)** et **galandage**.



FINITIONS

- Pas de finition usine possible.

EMBALLAGE

- **Emballage** individuel avec housse rétractable microporeuse avec 2 tasseaux de protection.
- Emballage renforcé avec cornières carton sur les montants et feuille de carton sur la face exposée du vantail.

REVÊTEMENT

Décor aspect bois Blanc structuré

FERRAGE

Fiches à broches en acier nickel mat
Diam 13 - Longueur 82 mm



SENS D'OUVERTURE

Disponible en poussant droite ou gauche :



DÉFINITION OUVRANT

- Ame alvéolaire (remplissage nids d'abeille) avec parements en MDF recouverts d'un décor aspect bois mélaminé Blanc structuré.
- Cadre composé d'alèse en MDF.
- Vantail à recouvrement d'une épaisseur de 39 mm.
- Décor aspect bois réalisé de base avec un fil horizontal et une incrustation dans le panneau (deux faces) de deux inserts finition inox brossé de 2040 mm x 8 mm.
- De base serrure à clé (gâche posée sur le cadre dormant face à la serrure permettant le verrouillage).
- Renfort de serrure en aggloméré.

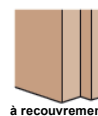

OPTIONS



- **Huisserie fin de chantier** : en MDF enrobée d'un film décor lisse Blanc pour une épaisseur de cloison de 52 à 202 mm.
- **Bloc-porte disponible en version acoustique ou thermique** (uniquement en largeur de 73 et 83 cm).
- **Plinthe automatique** : entaillage, fourniture et pose d'une plinthe automatique en bas de porte pour absorber un jeu entre 5 et 13 mm.
- Serrure bec de canne à condamnation.
- **Pack couvre-joint**.

PYLOS



Largeur (cm)	63	73	83	93	146	166
Hauteur BP : 204 cm	X*	X	X	X		
Hauteur PS coulissant : 204 cm		X	X	X		
Hauteur PS rénovation : 204 cm						

* Hors modèles avec hublots

DÉFINITION DORMANT

- **Huisserie de 72 en MDF*** hydrofuge de section 72 x 46 mm pour une cloison de 50 mm (pose sans couvre-joint) ou une cloison de 72 mm en ajoutant un couvre-joint.
- OU
- **Huisserie de 90 en MDF*** hydrofuge de section 93 x 46 mm pour une cloison de 72 mm sans couvre-joint.
- Huisserie enrobée d'un décor lisse Noir.
- Joint de frappe périphérique noir.

* Medium Density Fiberboard

SYSTÈME COULISSANT

- Disponible en porte seule à rive droite pour système coulissant.
- Rainurage sur le bas de porte 15 x 8 mm de base et 15 x 5 mm en option.
- Choix entre sans défonçage, défonçage pour poignée cuvette et tire-doigt ou défonçage pour poignée cuvette et tire-doigt avec serrure.
- Deux systèmes coulissants disponibles : **en applique (système Slide)** et **galandage**.

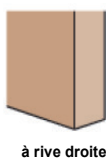

à rive droite

FINITIONS

- Pas de finition usine possible.

EMBALLAGE

- **Emballage** individuel avec housse rétractable microporeuse avec 2 tasseaux de protection.
- Emballage renforcé avec cornières carton sur les montants et feuille de carton sur la face exposée du vantail.

REVÊTEMENT

Décor aspect bois Noir structuré

FERRAGE

Fiches à broches en acier nichel mat
Diam 13 - Longueur 82 mm



SENS D'OUVERTURE

Disponible en poussant droite ou gauche :



DÉFINITION OUVRANT

- Ame alvéolaire (remplissage nids d'abeille) avec parements en MDF recouverts d'un décor aspect bois mélaminé Noir structuré.
- Cadre composé d'alèse en MDF.
- Vantail à recouvrement d'une épaisseur de 39 mm.
- Décor aspect bois réalisé de base avec un fil à recouvrement horizontal.
- De base serrure à clé (gâche posée sur le cadre dormant face à la serrure permettant le verrouillage).
- Renfort de serrure en aggloméré.



à recouvrement

OPTIONS

- **Huisserie fin de chantier** : en MDF enrobée d'un film décor lisse Noir pour une épaisseur de cloison de 52 à 202 mm.
- **Bloc-porte disponible en version acoustique ou thermique (hors modèle avec hublots)** uniquement en largeur de 73 et 83 cm.
- **Hublots** : défonçage et fourniture de hublot rond en inox avec vitrage de 4 mm non trempé.
- **Plinthe automatique** : entaillage, fourniture et pose d'une plinthe automatique en bas de porte pour absorber un jeu entre 5 et 13 mm.
- Serrure bec de canne à condamnation.
- **Pack couvre-joint**.



PYLOS 4H

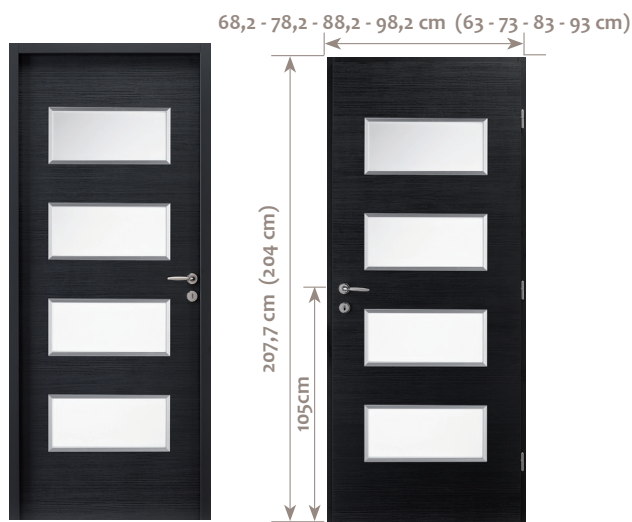

Largeur (cm)	63	73	83	93	146	166
Hauteur BP : 204 cm	X*	X	X	X		
Hauteur PS coulissant : 204 cm		X	X	X		
Hauteur PS rénovation : 204 cm						

* Hors modèles avec hublots

DÉFINITION DORMANT

- **Huisserie de 72 en MDF*** hydrofuge de section 72 x 46 mm pour une cloison de 50 mm (pose sans couvre-joint) ou une cloison de 72 mm en ajoutant un couvre-joint.
- OU
- **Huisserie de 90 en MDF*** hydrofuge de section 93 x 46 mm pour une cloison de 72 mm sans couvre-joint.
- Huisserie enrobée d'un décor lisse noir.
- Joint de frappe périphérique noir.

* Medium Density Fiberboard

SYSTÈME COULISSANT

- Disponible en porte seule à rive droite pour système coulissant.
- Rainurage sur le bas de porte 15 x 8 mm de base et 15 x 5 mm en option.
- Choix entre sans défonçage, défonçage pour poignée cuvette et tire-doigt ou défonçage pour poignée cuvette et tire-doigt avec serrure.
- Deux systèmes coulissants disponibles : **en applique (système Slide) et galandage.**



à rive droite

FINITIONS

- Pas de finition usine possible.

EMBALLAGE

- **Emballage** individuel avec housse rétractable microporeuse avec 2 tasseaux de protection.
- Emballage renforcé avec cornières carton sur les montants et feuille de carton sur la face exposée du vantail.

REVÊTEMENT

Décor aspect bois structuré Noir

FERRAGE

Fiches à broches en acier nichel mat
Diam 13 - Longueur 82 mm



SENS D'OUVERTURE

Disponible en poussant droite ou gauche :



DÉFINITION OUVRANT

- Ame alvéolaire (remplissage nids d'abeille) avec parements en MDF recouverts d'un décor aspect bois mélaminé Noir structuré.
- Cadre composé d'alèse en MDF.
- Vantail à recouvrement d'une épaisseur de 39 mm.
- Décor aspect bois réalisé de base avec un fil horizontal et de 4 cadres oculus en MDF enrobé d'un décor ton aluminium brossé de 498 x 251 mm. Vitrage dépoli de 4 mm.
- De base serrure à clé (gâche posée sur le cadre dormant face à la serrure permettant le verrouillage).
- Renfort de serrure en aggloméré.

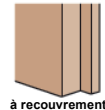

à recouvrement

OPTIONS



- **Huisserie fin de chantier** : en MDF enrobée d'un film décor lisse Noir pour une épaisseur de cloison de 52 à 202 mm.
- **Bloc-porte disponible en version acoustique ou thermique (hors modèle avec hublots)** uniquement en largeur de 73 et 83 cm.
- **Plinthe automatique** : entaillage, fourniture et pose d'une plinthe automatique en bas de porte pour absorber un jeu entre 5 et 13 mm.
- Serrure bec de canne à condamnation.
- **Pack couvre-joint.**

ARGOS

68,2 - 78,2 - 88,2 - 98,2 cm (63 - 73 - 83 - 93 cm)



Largeur (cm)	63	73	83	93	146	166
Hauteur BP : 204 cm	X	X	X	X		
Hauteur PS coulissant : 204 cm		X	X	X		
Hauteur PS rénovation : 204 cm						

DÉFINITION DORMANT

- **Huisserie de 72 en MDF*** hydrofuge de section 72 x 46 mm pour une cloison de 50 mm (pose sans couvre-joint) ou une cloison de 72 mm en ajoutant un couvre-joint.
- OU
- **Huisserie de 90 en MDF*** hydrofuge de section 93 x 46 mm pour une cloison de 72 mm sans couvre-joint.
- Huisserie enrobée d'un décor lisse Noir.
- Joint de frappe périphérique noir.

* Medium Density Fiberboard

SYSTÈME COULISSANT

- Disponible en porte seule à rive droite pour système coulissant.
- Rainurage sur le bas de porte 15 x 8 mm de base et 15 x 5 mm en option.
- Choix entre sans défonçage, défonçage pour poignée cuvette et tire-doigt ou défonçage pour poignée cuvette et tire-doigt avec serrure.
- Deux systèmes coulissants disponibles : **en applique (système Slide)** et **galandage**.



FINITIONS

- Pas de finition usine possible.

EMBALLAGE

- **Emballage** individuel avec housse rétractable microporeuse avec 2 tasseaux de protection.
- Emballage renforcé avec cornières carton sur les montants et feuille de carton sur la face exposée du vantail.

REVÊTEMENT

Décor aspect bois Noir structuré

FERRAGE

Fiches à broches en acier nickel mat
Diam 13 - Longueur 82 mm



SENS D'OUVERTURE

Disponible en poussant droite ou gauche :



DÉFINITION OUVRANT

- Ame alvéolaire (remplissage nids d'abeille) avec parements en MDF recouverts d'un décor aspect bois mélaminé Noir structuré.
- Cadre composé d'alèse en MDF.
- Vantail à recouvrement d'une épaisseur de 39 mm.
- Décor aspect bois réalisé de base avec un fil horizontal et une incrustation dans le panneau (deux faces) de deux inserts à bouts arrondis finition inox brossé de 530 mm x 8 mm.
- De base serrure à clé (gâche posée sur le cadre dormant face à la serrure permettant le verrouillage).
- Renfort de serrure en aggloméré.

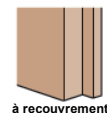

OPTIONS



- **Huisserie fin de chantier** : en MDF enrobée d'un film décor lisse Noir pour une épaisseur de cloison de 52 à 202 mm.
- **Bloc-porte disponible en version acoustique ou thermique** (uniquement en largeur de 73 et 83 cm).
- **Plinthe automatique** : entaillage, fourniture et pose d'une plinthe automatique en bas de porte pour absorber un jeu entre 5 et 13 mm.
- Serrure bec de canne à condamnation.
- **Pack couvre-joint**.

ALIMOS

68,2 - 78,2 - 88,2 - 98,2 cm (63 - 73 - 83 - 93 cm)



Largeur (cm)	63	73	83	93	146	166
Hauteur BP : 204 cm	X	X	X	X		
Hauteur PS coulissant : 204 cm		X	X	X		
Hauteur PS rénovation : 204 cm						

DÉFINITION DORMANT

- **Huisserie de 72 en MDF*** hydrofuge de section 72 x 46 mm pour une cloison de 50 mm (pose sans couvre-joint) ou une cloison de 72 mm en ajoutant un couvre-joint.
- OU
- **Huisserie de 90 en MDF*** hydrofuge de section 93 x 46 mm pour une cloison de 72 mm sans couvre-joint.
- Huisserie enrobée d'un décor lisse Noir.
- Joint de frappe périphérique noir.

* Medium Density Fiberboard

SYSTÈME COULISSANT

- Disponible en porte seule à rive droite pour système coulissant.
- Rainurage sur le bas de porte 15 x 8 mm de base et 15 x 5 mm en option.
- Choix entre sans défonçage, défonçage pour poignée cuvette et tire-doigt ou défonçage pour poignée cuvette et tire-doigt avec serrure.
- Deux systèmes coulissants disponibles : **en applique (système Slide)** et **galandage**.



FINITIONS

- Pas de finition usine possible.

EMBALLAGE

- **Emballage** individuel avec housse rétractable microporeuse avec 2 tasseaux de protection.
- Emballage renforcé avec cornières carton sur les montants et feuille de carton sur la face exposée du vantail.

REVÊTEMENT

Décor aspect bois Noir structuré

FERRAGE

Fiches à broches en acier nickel mat
Diam 13 - Longueur 82 mm



SENS D'OUVERTURE

Disponible en poussant droite ou gauche :



DÉFINITION OUVRANT

- Ame alvéolaire (remplissage nids d'abeille) avec parements en MDF recouverts d'un décor aspect bois mélaminé Noir structuré.
- Cadre composé d'alèse en MDF.
- Vantail à recouvrement d'une épaisseur de 39 mm.
- Décor aspect bois réalisé de base avec un fil horizontal et une incrustation dans le panneau (deux faces) de deux inserts à bouts arrondis finition inox brossé de 809 mm x 8 mm.
- De base serrure à clé (gâche posée sur le cadre dormant face à la serrure permettant le verrouillage).
- Renfort de serrure en aggloméré.

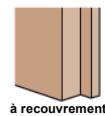

OPTIONS



- **Huisserie fin de chantier** : en MDF enrobée d'un film décor lisse Noir pour une épaisseur de cloison de 52 à 202 mm.
- **Bloc-porte disponible en version acoustique ou thermique** (uniquement en largeur de 73 et 83 cm).
- **Plinthe automatique** : entaillage, fourniture et pose d'une plinthe automatique en bas de porte pour absorber un jeu entre 5 et 13 mm.
- Serrure bec de canne à condamnation.
- **Pack couvre-joint**.

EGIOS

68,2 - 78,2 - 88,2 - 98,2 cm (63 - 73 - 83 - 93 cm)



Largeur (cm)	63	73	83	93	146	166
Hauteur BP : 204 cm	X	X	X	X		
Hauteur PS coulissant : 204 cm		X	X	X		
Hauteur PS rénovation : 204 cm						

DÉFINITION DORMANT

- **Huisserie de 72 en MDF*** hydrofuge de section 72 x 46 mm pour une cloison de 50 mm (pose sans couvre-joint) ou une cloison de 72 mm en ajoutant un couvre-joint.
- OU
- **Huisserie de 90 en MDF*** hydrofuge de section 93 x 46 mm pour une cloison de 72 mm sans couvre-joint.
- Huisserie enrobée d'un décor lisse Noir.
- Joint de frappe périphérique noir.

* Medium Density Fiberboard

SYSTÈME COULISSANT

- Disponible en porte seule à rive droite pour système coulissant.
- Rainurage sur le bas de porte 15 x 8 mm de base et 15 x 5 mm en option.
- Choix entre sans défonçage, défonçage pour poignée cuvette et tire-doigt ou défonçage pour poignée cuvette et tire-doigt avec serrure.
- Deux systèmes coulissants disponibles : **en applique (système Slide)** et **galandage**.



FINITIONS

- Pas de finition usine possible.

EMBALLAGE

- **Emballage** individuel avec housse rétractable microporeuse avec 2 tasseaux de protection.
- Emballage renforcé avec cornières carton sur les montants et feuille de carton sur la face exposée du vantail.

REVÊTEMENT

Décor aspect bois Noir structuré

FERRAGE

Fiches à broches en acier nickel mat
Diam 13 - Longueur 82 mm



SENS D'OUVERTURE

Disponible en poussant droite ou gauche :



DÉFINITION OUVRANT

- Ame alvéolaire (remplissage nids d'abeille) avec parements en MDF recouverts d'un décor aspect bois mélaminé Noir structuré.
- Cadre composé d'alèse en MDF.
- Vantail à recouvrement d'une épaisseur de 39 mm.
- Décor aspect bois réalisé de base avec un fil horizontal et une incrustation dans le panneau (deux faces) de deux inserts finition inox brossé de 2040 mm x 8 mm.
- De base serrure à clé (gâche posée sur le cadre dormant face à la serrure permettant le verrouillage).
- Renfort de serrure en aggloméré.

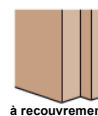

OPTIONS



- **Huisserie fin de chantier** : en MDF enrobée d'un film décor lisse Noir pour une épaisseur de cloison de 52 à 202 mm.
- **Bloc-porte disponible en version acoustique ou thermique** (uniquement en largeur de 73 et 83 cm).
- **Plinthe automatique** : entaillage, fourniture et pose d'une plinthe automatique en bas de porte pour absorber un jeu entre 5 et 13 mm.
- Serrure bec de canne à condamnation.
- **Pack couvre-joint**.

ELIS

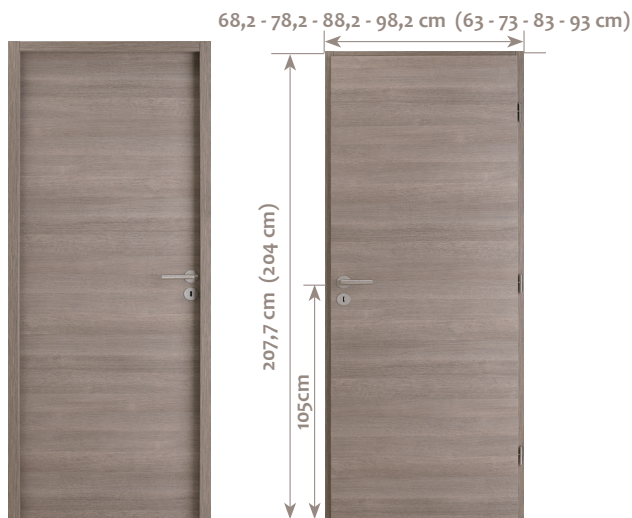

Largeur (cm)	63	73	83	93	146	166
Hauteur BP : 204 cm	X*	X	X	X		
Hauteur PS coulissant : 204 cm		X	X	X		
Hauteur PS rénovation : 204 cm						

* Hors modèles avec hublots

DÉFINITION DORMANT

- **Huisserie de 72 en MDF*** hydrofuge de section 72 x 46 mm pour une cloison de 50 mm (pose sans couvre-joint) ou une cloison de 72 mm en ajoutant un couvre-joint.
- OU
- **Huisserie de 90 en MDF*** hydrofuge de section 93 x 46 mm pour une cloison de 72 mm sans couvre-joint.
- Huisserie enrobée d'un décor lisse Gris taupe.
- Joint de frappe périphérique noir.

* Medium Density Fiberboard

SYSTÈME COULISSANT

- Disponible en porte seule à rive droite pour système coulissant.
- Rainurage sur le bas de porte 15 x 8 mm de base et 15 x 5 mm en option.
- Choix entre sans défonçage, défonçage pour poignée cuvette et tire-doigt ou défonçage pour poignée cuvette et tire-doigt avec serrure.
- Deux systèmes coulissants disponibles : **en applique (système Slide)** et **galandage**.



à rive droite

FINITIONS

- Pas de finition usine possible.

EMBALLAGE

- **Emballage** individuel avec housse rétractable microporeuse avec 2 tasseaux de protection.
- Emballage renforcé avec cornières carton sur les montants et feuille de carton sur la face exposée du vantail.

REVÊTEMENT

Décor aspect bois Gris taupe structuré

FERRAGE

Fiches à broches en acier nichel mat
Diam 13 - Longueur 82 mm



SENS D'OUVERTURE

Disponible en poussant droite ou gauche :



DÉFINITION OUVRANT

- Ame alvéolaire (remplissage nids d'abeille) avec parements en MDF recouverts d'un décor aspect bois mélaminé Gris taupe structuré.
- Cadre composé d'alèse en MDF.
- Vantail à recouvrement d'une épaisseur de 39 mm.
- Décor aspect bois réalisé de base avec un fil horizontal.
- De base serrure à clé (gâche posée sur le cadre dormant face à la serrure permettant le verrouillage).
- Renfort de serrure en aggloméré.



à recouvrement

OPTIONS



- **Huisserie fin de chantier** : en MDF enrobée d'un film décor lisse Gris taupe pour une épaisseur de cloison de 52 à 202 mm.
- **Bloc-porte disponible en version acoustique ou thermique (hors modèle avec hublots)** uniquement en largeur de 73 et 83 cm.
- **Hublots** : défonçage et fourniture de hublot rond en inox avec vitrage de 4 mm non trempé.
- **Plinthe automatique** : entaillage, fourniture et pose d'une plinthe automatique en bas de porte pour absorber un jeu entre 5 et 13 mm.
- Serrure bec de canne à condamnation.
- **Pack couvre-joint**.

ELIS 4H



Largeur (cm)	63	73	83	93	146	166
Hauteur BP : 204 cm	X*	X	X	X		
Hauteur PS coulissant : 204 cm		X	X	X		
Hauteur PS rénovation : 204 cm						

* Hors modèles avec hublots

DÉFINITION DORMANT

- **Huisserie de 72 en MDF*** hydrofuge de section 72 x 46 mm pour une cloison de 50 mm (pose sans couvre-joint) ou une cloison de 72 mm en ajoutant un couvre-joint.
- OU
- **Huisserie de 90 en MDF*** hydrofuge de section 93 x 46 mm pour une cloison de 72 mm sans couvre-joint.
- Huisserie enrobée d'un décor lisse Gris taupe.
- Joint de frappe périphérique noir.

* Medium Density Fiberboard

SYSTÈME COULISSANT

- Disponible en porte seule à rive droite pour système coulissant.
- Rainurage sur le bas de porte 15 x 8 mm de base et 15 x 5 mm en option.
- Choix entre sans défonçage, défonçage pour poignée cuvette et tire-doigt ou défonçage pour poignée cuvette et tire-doigt avec serrure.
- Deux systèmes coulissants disponibles : **en applique (système Slide)** et **galandage**.



FINITIONS

- Pas de finition usine possible.

EMBALLAGE

- **Emballage** individuel avec housse rétractable microporeuse avec 2 tasseaux de protection.
- Emballage renforcé avec cornières carton sur les montants et feuille de carton sur la face exposée du vantail.

REVÊTEMENT

Décor aspect bois structuré Gris taupe

FERRAGE

Fiches à broches en acier nichel mat
Diam 13 - Longueur 82 mm



SENS D'OUVERTURE

Disponible en poussant droite ou gauche :



DÉFINITION OUVRANT

- Ame alvéolaire (remplissage nids d'abeille) avec parements en MDF recouverts d'un décor aspect bois mélaminé Gris Taupe structuré.
- Cadre composé d'alèse en MDF.
- Vantail à recouvrement d'une épaisseur de 39 mm.
- Décor aspect bois réalisé de base avec un fil horizontal et de 4 cadres oculus en MDF enrobé d'un décor ton aluminium brossé de 498 x 251 mm. Vitrage dépoli de 4 mm.
- De base serrure à clé (gâche posée sur le cadre dormant face à la serrure permettant le verrouillage).
- Renfort de serrure en aggloméré.

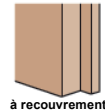

à recouvrement

OPTIONS



- **Huisserie fin de chantier** : en MDF enrobée d'un film décor lisse Gris taupe pour une épaisseur de cloison de 52 à 202 mm.
- **Bloc-porte disponible en version acoustique ou thermique (hors modèle avec hublots)** uniquement en largeur de 73 et 83 cm.
- **Plinthe automatique** : entaillage, fourniture et pose d'une plinthe automatique en bas de porte pour absorber un jeu entre 5 et 13 mm.
- Serrure bec de canne à condamnation.
- **Pack couvre-joint**.

MÉLIS



Largeur (cm)	63	73	83	93	146	166
Hauteur BP : 204 cm	X	X	X	X		
Hauteur PS coulissant : 204 cm		X	X	X		
Hauteur PS rénovation : 204 cm						

DÉFINITION DORMANT

- **Huisserie de 72 en MDF*** hydrofuge de section 72 x 46 mm pour une cloison de 50 mm (pose sans couvre-joint) ou une cloison de 72 mm en ajoutant un couvre-joint.
- OU
- **Huisserie de 90 en MDF*** hydrofuge de section 93 x 46 mm pour une cloison de 72 mm sans couvre-joint.
- Huisserie enrobée d'un décor lisse Gris taupe.
- Joint de frappe périphérique noir.

* Medium Density Fiberboard

SYSTÈME COULISSANT

- Disponible en porte seule à rive droite pour système coulissant.
- Rainurage sur le bas de porte 15 x 8 mm de base et 15 x 5 mm en option.
- Choix entre sans défonçage, défonçage pour poignée cuvette et tire-doigt ou défonçage pour poignée cuvette et tire-doigt avec serrure.
- Deux systèmes coulissants disponibles : **en applique (système Slide)** et **galandage**.



à rive droite

FINITIONS

- Pas de finition usine possible.

EMBALLAGE

- **Emballage** individuel avec housse rétractable microporeuse avec 2 tasseaux de protection.
- Emballage renforcé avec cornières carton sur les montants et feuille de carton sur la face exposée du vantail.

REVÊTEMENT

Décor aspect bois Gris taupe structuré

FERRAGE

Fiches à broches en acier nickel mat
Diam 13 - Longueur 82 mm



SENS D'OUVERTURE

Disponible en poussant droite ou gauche :

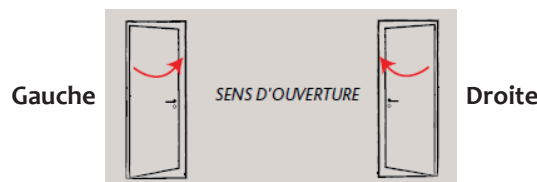

DÉFINITION OUVRANT

- Ame alvéolaire (remplissage nids d'abeille) avec parements en MDF recouverts d'un décor aspect bois mélaminé Gris taupe structuré.
- Cadre composé d'alèse en MDF.
- Vantail à recouvrement d'une épaisseur de 39 mm.
- Décor aspect bois réalisé de base avec un fil horizontal et une incrustation dans le panneau (deux faces) de deux inserts à bouts arrondis finition inox brossé de 530 mm x 8 mm.
- De base serrure à clé (gâche posée sur le cadre dormant face à la serrure permettant le verrouillage).
- Renfort de serrure en aggloméré.

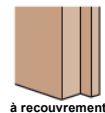

à recouvrement

OPTIONS



- **Huisserie fin de chantier** : en MDF enrobée d'un film décor lisse Gris taupe pour une épaisseur de cloison de 52 à 202 mm.
- **Bloc-porte disponible en version acoustique ou thermique** (uniquement en largeur de 73 et 83 cm).
- **Plinthe automatique** : entaillage, fourniture et pose d'une plinthe automatique en bas de porte pour absorber un jeu entre 5 et 13 mm.
- Serrure bec de canne à condamnation.
- **Pack couvre-joint**.

LONIS



Largeur (cm)	63	73	83	93	146	166
Hauteur BP : 204 cm	X	X	X	X		
Hauteur PS coulissant : 204 cm		X	X	X		
Hauteur PS rénovation : 204 cm						

DÉFINITION DORMANT

- **Huisserie de 72 en MDF*** hydrofuge de section 72 x 46 mm pour une cloison de 50 mm (pose sans couvre-joint) ou une cloison de 72 mm en ajoutant un couvre-joint.
- OU
- **Huisserie de 90 en MDF*** hydrofuge de section 93 x 46 mm pour une cloison de 72 mm sans couvre-joint.
- Huisserie enrobée d'un décor lisse Gris taupe.
- Joint de frappe périphérique noir.

* Medium Density Fiberboard

SYSTÈME COULISSANT

- Disponible en porte seule à rive droite pour système coulissant.
- Rainurage sur le bas de porte 15 x 8 mm de base et 15 x 5 mm en option.
- Choix entre sans défonçage, défonçage pour poignée cuvette et tire-doigt ou défonçage pour poignée cuvette et tire-doigt avec serrure.
- Deux systèmes coulissants disponibles : **en applique (système Slide)** et **galandage**.



à rive droite

FINITIONS

- Pas de finition usine possible.

EMBALLAGE

- **Emballage** individuel avec housse rétractable microporeuse avec 2 tasseaux de protection.
- Emballage renforcé avec cornières carton sur les montants et feuille de carton sur la face exposée du vantail.

REVÊTEMENT

Décor aspect bois Gris taupe structuré

FERRAGE

Fiches à broches en acier nickel mat
Diam 13 - Longueur 82 mm



SENS D'OUVERTURE

Disponible en poussant droite ou gauche :



DÉFINITION OUVRANT

- Ame alvéolaire (remplissage nids d'abeille) avec parements en MDF recouverts d'un décor aspect bois mélaminé Gris taupe structuré.
- Cadre composé d'alèse en MDF.
- Vantail à recouvrement d'une épaisseur de 39 mm.
- Décor aspect bois réalisé de base avec un fil horizontal et une incrustation dans le panneau (deux faces) de deux inserts à bouts arrondis finition inox brossé de 809 mm x 8 mm.
- De base serrure à clé (gâche posée sur le cadre dormant face à la serrure permettant le verrouillage).
- Renfort de serrure en aggloméré.

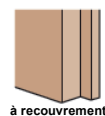

à recouvrement

OPTIONS



- **Huisserie fin de chantier** : en MDF enrobée d'un film décor lisse Gris taupe pour une épaisseur de cloison de 52 à 202 mm.
- **Bloc-porte disponible en version acoustique ou thermique** (uniquement en largeur de 73 et 83 cm).
- **Plinthe automatique** : entaillage, fourniture et pose d'une plinthe automatique en bas de porte pour absorber un jeu entre 5 et 13 mm.
- Serrure bec de canne à condamnation.
- **Pack couvre-joint**.

ATALIS



Largeur (cm)	63	73	83	93	146	166
Hauteur BP : 204 cm	X	X	X	X		
Hauteur PS coulissant : 204 cm		X	X	X		
Hauteur PS rénovation : 204 cm						

DÉFINITION DORMANT

- **Huisserie de 72 en MDF*** hydrofuge de section 72 x 46 mm pour une cloison de 50 mm (pose sans couvre-joint) ou une cloison de 72 mm en ajoutant un couvre-joint.
- OU
- **Huisserie de 90 en MDF*** hydrofuge de section 93 x 46 mm pour une cloison de 72 mm sans couvre-joint.
- Huisserie enrobée d'un décor lisse Gris taupe.
- Joint de frappe périphérique noir

* Medium Density Fiberboard

SYSTÈME COULISSANT

- Disponible en porte seule à rive droite pour système coulissant.
- Rainurage sur le bas de porte 15 x 8 mm de base et 15 x 5 mm en option.
- Choix entre sans défonçage, défonçage pour poignée cuvette et tire-doigt ou défonçage pour poignée cuvette et tire-doigt avec serrure.
- Deux systèmes coulissants disponibles : **en applique (système Slide)** et **galandage**.



à rive droite

FINITIONS

- Pas de finition usine possible.

EMBALLAGE

- **Emballage** individuel avec housse rétractable microporeuse avec 2 tasseaux de protection.
- Emballage renforcé avec cornières carton sur les montants et feuille de carton sur la face exposée du vantail.

REVÊTEMENT

Décor aspect bois Gris taupe structuré

FERRAGE

Fiches à broches en acier nickel mat
Diam 13 - Longueur 82 mm



SENS D'OUVERTURE

Disponible en poussant droite ou gauche :



DÉFINITION OUVRANT

- Ame alvéolaire (remplissage nids d'abeille) avec parements en MDF recouverts d'un décor aspect bois mélaminé Gris taupe structuré.
- Cadre composé d'alèse en MDF.
- Vantail à recouvrement d'une épaisseur de 39 mm.
- Décor aspect bois réalisé de base avec un fil horizontal et une incrustation dans le panneau (deux faces) de deux inserts finition inox brossé de 2040 mm x 8 mm.
- De base serrure à clé (gâche posée sur le cadre dormant face à la serrure permettant le verrouillage).
- Renfort de serrure en aggloméré.

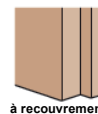

à recouvrement

OPTIONS



- **Huisserie fin de chantier** : en MDF enrobée d'un film décor lisse Gris taupe pour une épaisseur de cloison de 52 à 202 mm.
- **Bloc-porte disponible en version acoustique ou thermique** (uniquement en largeur de 73 et 83 cm).
- **Plinthe automatique** : entaillage, fourniture et pose d'une plinthe automatique en bas de porte pour absorber un jeu entre 5 et 13 mm.
- Serrure bec de canne à condamnation.
- **Pack couvre-joint**.

SOLEN



Largeur (cm)	63	73	83	93	146	166
Hauteur BP : 204 cm	X*	X	X	X		
Hauteur PS coulissant : 204 cm		X	X	X		
Hauteur PS rénovation : 204 cm						

* Hors modèles avec hublots

DÉFINITION DORMANT

- **Huisserie de 72 en MDF*** hydrofuge de section 72 x 46 mm pour une cloison de 50 mm (pose sans couvre-joint) ou une cloison de 72 mm en ajoutant un couvre-joint.
- OU
- **Huisserie de 90 en MDF*** hydrofuge de section 93 x 46 mm pour une cloison de 72 mm sans couvre-joint.
- Huisserie enrobée d'un décor lisse Blanc Sabayon.
- Joint de frappe périphérique blanc.

* Medium Density Fiberboard

SYSTÈME COULISSANT

- Disponible en porte seule à rive droite pour système coulissant.
- Rainurage sur le bas de porte 15 x 8 mm de base et 15 x 5 mm en option.
- Choix entre sans défonçage, défonçage pour poignée cuvette et tire-doigt ou défonçage pour poignée cuvette et tire-doigt avec serrure.
- Deux systèmes coulissants disponibles : **en applique (système Slide)** et **galandage**.



à rive droite

FINITIONS

- Pas de finition usine possible.

EMBALLAGE

- **Emballage** individuel avec housse rétractable microporeuse avec 2 tasseaux de protection.
- Emballage renforcé avec cornières carton sur les montants et feuille de carton sur la face exposée du vantail.

REVÊTEMENT

Décor aspect bois Blanc Sabayon structuré

FERRAGE

Fiches à broches en acier nichel mat
Diam 13 - Longueur 82 mm



SENS D'OUVERTURE

Disponible en poussant droite ou gauche :



DÉFINITION OUVRANT

- Ame alvéolaire (remplissage nids d'abeille) avec parements en MDF recouverts d'un décor aspect bois mélaminé Blanc Sabayon structuré.
- Cadre composé d'alèse en MDF.
- Vantail à recouvrement d'une épaisseur de 39 mm.
- Décor aspect bois réalisé de base avec un fil horizontal.
- De base serrure à clé (gâche posée sur le cadre dormant face à la serrure permettant le verrouillage).
- Renfort de serrure en aggloméré.

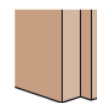

à recouvrement

OPTIONS



- **Huisserie fin de chantier** : en MDF enrobée d'un film décor lisse Blanc Sabayon pour une épaisseur de cloison de 52 à 202 mm.
- **Bloc-porte disponible en version acoustique ou thermique (hors modèle avec hublots)** uniquement en largeur de 73 et 83 cm.
- **Hublots** : défonçage et fourniture de hublot rond en inox avec vitrage de 4 mm non trempé.
- **Plinthe automatique** : entaillage, fourniture et pose d'une plinthe automatique en bas de porte pour absorber un jeu entre 5 et 13 mm.
- Serrure bec de canne à condamnation.
- **Pack couvre-joint**.

SOLEN 4H



Largeur (cm)	63	73	83	93	146	166
Hauteur BP : 204 cm	X*	X	X	X		
Hauteur PS coulissant : 204 cm		X	X	X		
Hauteur PS rénovation : 204 cm						

* Hors modèles avec hublots

DÉFINITION DORMANT

- **Huisserie de 72 en MDF*** hydrofuge de section 72 x 46 mm pour une cloison de 50 mm (pose sans couvre-joint) ou une cloison de 72 mm en ajoutant un couvre-joint.
- OU
- **Huisserie de 90 en MDF*** hydrofuge de section 93 x 46 mm pour une cloison de 72 mm sans couvre-joint.
- Huisserie enrobée d'un décor lisse Blanc sabayon.
- Joint de frappe périphérique blanc.

* Medium Density Fiberboard

SYSTÈME COULISSANT

- Disponible en porte seule à rive droite pour système coulissant.
- Rainurage sur le bas de porte 15 x 8 mm de base et 15 x 5 mm en option.
- Choix entre sans défonçage, défonçage pour poignée cuvette et tire-doigt ou défonçage pour poignée cuvette et tire-doigt avec serrure.
- Deux systèmes coulissants disponibles : **en applique (système Slide)** et **galandage**.



FINITIONS

- Pas de finition usine possible.

EMBALLAGE

- **Emballage** individuel avec housse rétractable microporeuse avec 2 tasseaux de protection.
- Emballage renforcé avec cornières carton sur les montants et feuille de carton sur la face exposée du vantail.

REVÊTEMENT

Décor aspect bois structuré Blanc sabayon

FERRAGE

Fiches à broches en acier nichel mat
Diam 13 - Longueur 82 mm



SENS D'OUVERTURE

Disponible en poussant droite ou gauche :



DÉFINITION OUVRANT

- Ame alvéolaire (remplissage nids d'abeille) avec parements en MDF recouverts d'un décor aspect bois mélaminé Blanc sabayon structuré.
- Cadre composé d'alèse en MDF.
- Vantail à recouvrement d'une épaisseur de 39 mm.
- Décor aspect bois réalisé de base avec un fil horizontal et de 4 cadres oculus en MDF enrobé d'un décor ton aluminium brossé de 498 x 251 mm. Vitrage dépoli de 4 mm.
- De base serrure à clé (gâche posée sur le cadre dormant face à la serrure permettant le verrouillage).
- Renfort de serrure en aggloméré.

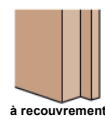

OPTIONS



- **Huisserie fin de chantier** : en MDF enrobée d'un film décor lisse Blanc sabayon pour une épaisseur de cloison de 52 à 202 mm.
- **Bloc-porte disponible en version acoustique ou thermique (hors modèle avec hublots)** uniquement en largeur de 73 et 83 cm.
- **Plinthe automatique** : entaillage, fourniture et pose d'une plinthe automatique en bas de porte pour absorber un jeu entre 5 et 13 mm.
- Serrure bec de canne à condamnation.
- **Pack couvre-joint**.

EDEN



Largeur (cm)	63	73	83	93	146	166
Hauteur BP : 204 cm	X	X	X	X		
Hauteur PS coulissant : 204 cm		X	X	X		
Hauteur PS rénovation : 204 cm						

DÉFINITION DORMANT

- **Huisserie de 72 en MDF*** hydrofuge de section 72 x 46 mm pour une cloison de 50 mm (pose sans couvre-joint) ou une cloison de 72 mm en ajoutant un couvre-joint.
- OU
- **Huisserie de 90 en MDF*** hydrofuge de section 93 x 46 mm pour une cloison de 72 mm sans couvre-joint.
- Huisserie enrobée d'un décor lisse Blanc Sabayon.
- Joint de frappe périphérique blanc.

* Medium Density Fiberboard

SYSTÈME COULISSANT

- Disponible en porte seule à rive droite pour système coulissant.
- Rainurage sur le bas de porte 15 x 8 mm de base et 15 x 5 mm en option.
- Choix entre sans défonçage, défonçage pour poignée cuvette et tire-doigt ou défonçage pour poignée cuvette et tire-doigt avec serrure.
- Deux systèmes coulissants disponibles : **en applique (système Slide)** et **galandage**.



à rive droite

FINITIONS

- Pas de finition usine possible.

EMBALLAGE

- **Emballage** individuel avec housse rétractable microporeuse avec 2 tasseaux de protection.
- Emballage renforcé avec cornières carton sur les montants et feuille de carton sur la face exposée du vantail.

REVÊTEMENT

Décor aspect bois Blanc Sabayon structuré

FERRAGE

Fiches à broches en acier nickel mat
Diam 13 - Longueur 82 mm



SENS D'OUVERTURE

Disponible en poussant droite ou gauche :

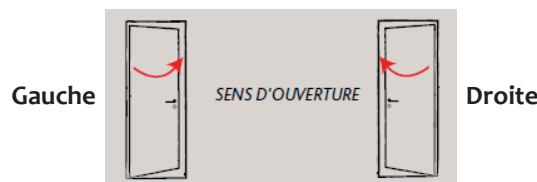

DÉFINITION OUVRANT

- Ame alvéolaire (remplissage nids d'abeille) avec parements en MDF recouverts d'un décor aspect bois mélaminé Balnc Sabayon structuré.
- Cadre composé d'alèse en MDF.
- Vantail à recouvrement d'une épaisseur de 39 mm.
- Décor aspect bois réalisé de base avec un fil horizontal et une incrustation dans le panneau (deux faces) de deux inserts à bouts arrondis finition inox brossé de 530 mm x 8 mm.
- De base serrure à clé (gâche posée sur le cadre dormant face à la serrure permettant le verrouillage).
- Renfort de serrure en aggloméré.



à recouvrement

OPTIONS



- **Huisserie fin de chantier** : en MDF enrobée d'un film décor lisse Blanc sabayon pour une épaisseur de cloison de 52 à 202 mm.
- **Bloc-porte disponible en version acoustique ou thermique** (uniquement en largeur de 73 et 83 cm).
- **Plinthe automatique** : entaillage, fourniture et pose d'une plinthe automatique en bas de porte pour absorber un jeu entre 5 et 13 mm.
- Serrure bec de canne à condamnation.
- **Pack couvre-joint**.

VALEN



Largeur (cm)	63	73	83	93	146	166
Hauteur BP : 204 cm	X	X	X	X		
Hauteur PS coulissant : 204 cm		X	X	X		
Hauteur PS rénovation : 204 cm						

DÉFINITION DORMANT

- **Huisserie de 72 en MDF*** hydrofuge de section 72 x 46 mm pour une cloison de 50 mm (pose sans couvre-joint) ou une cloison de 72 mm en ajoutant un couvre-joint.
- OU
- **Huisserie de 90 en MDF*** hydrofuge de section 93 x 46 mm pour une cloison de 72 mm sans couvre-joint.
- Huisserie enrobée d'un décor lisse Blanc Sabayon.
- Joint de frappe périphérique blanc.

* Medium Density Fiberboard

SYSTÈME COULISSANT

- Disponible en porte seule à rive droite pour système coulissant.
- Rainurage sur le bas de porte 15 x 8 mm de base et 15 x 5 mm en option.
- Choix entre sans défonçage, défonçage pour poignée cuvette et tire-doigt ou défonçage pour poignée cuvette et tire-doigt avec serrure.
- Deux systèmes coulissants disponibles : **en applique (système Slide)** et **galandage**.



à rive droite

FINITIONS

- Pas de finition usine possible.

EMBALLAGE

- **Emballage** individuel avec housse rétractable microporeuse avec 2 tasseaux de protection.
- Emballage renforcé avec cornières carton sur les montants et feuille de carton sur la face exposée du vantail.

REVÊTEMENT

Décor aspect bois Blanc Sabayon structuré

FERRAGE

Fiches à broches en acier nickel mat
Diam 13 - Longueur 82 mm



SENS D'OUVERTURE

Disponible en poussant droite ou gauche :



DÉFINITION OUVRANT

- Ame alvéolaire (remplissage nids d'abeille) avec parements en MDF recouverts d'un décor aspect bois mélaminé Blanc Sabayon structuré.
- Cadre composé d'alèse en MDF.
- Vantail à recouvrement d'une épaisseur de 39 mm.
- Décor aspect bois réalisé de base avec un fil horizontal et une incrustation dans le panneau (deux faces) de deux inserts à bouts arrondis finition inox brossé de 809 mm x 8 mm.
- De base serrure à clé (gâche posée sur le cadre dormant face à la serrure permettant le verrouillage).
- Renfort de serrure en aggloméré.

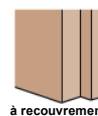

à recouvrement

OPTIONS



- **Huisserie fin de chantier** : en MDF enrobée d'un film décor lisse Blanc Sabayon pour une épaisseur de cloison de 52 à 202 mm.
- **Bloc-porte disponible en version acoustique ou thermique** (uniquement en largeur de 73 et 83 cm).
- **Plinthe automatique** : entaillage, fourniture et pose d'une plinthe automatique en bas de porte pour absorber un jeu entre 5 et 13 mm.
- Serrure bec de canne à condamnation.
- **Pack couvre-joint**.

DAREN



Largeur (cm)	63	73	83	93	146	166
Hauteur BP : 204 cm	X	X	X	X		
Hauteur PS coulissant : 204 cm		X	X	X		
Hauteur PS rénovation : 204 cm						

DÉFINITION DORMANT

- **Huisserie de 72 en MDF*** hydrofuge de section 72 x 46 mm pour une cloison de 50 mm (pose sans couvre-joint) ou une cloison de 72 mm en ajoutant un couvre-joint.
- OU
- **Huisserie de 90 en MDF*** hydrofuge de section 93 x 46 mm pour une cloison de 72 mm sans couvre-joint.
- Huisserie enrobée d'un décor lisse Blanc Sabayon.
- Joint de frappe périphérique blanc.

* Medium Density Fiberboard

SYSTÈME COULISSANT

- Disponible en porte seule à rive droite pour système coulissant.
- Rainurage sur le bas de porte 15 x 8 mm de base et 15 x 5 mm en option.
- Choix entre sans défonçage, défonçage pour poignée cuvette et tire-doigt ou défonçage pour poignée cuvette et tire-doigt avec serrure.
- Deux systèmes coulissants disponibles : **en applique (système Slide)** et **galandage**.



FINITIONS

- Pas de finition usine possible.

EMBALLAGE

- **Emballage** individuel avec housse rétractable microporeuse avec 2 tasseaux de protection.
- Emballage renforcé avec cornières carton sur les montants et feuille de carton sur la face exposée du vantail.

REVÊTEMENT

Décor aspect bois Blanc Sabayon structuré

FERRAGE

Fiches à broches en acier nickel mat
Diam 13 - Longueur 82 mm



SENS D'OUVERTURE

Disponible en poussant droite ou gauche :



DÉFINITION OUVRANT

- Ame alvéolaire (remplissage nids d'abeille) avec parements en MDF recouverts d'un décor aspect bois mélaminé Blanc Sabayon structuré.
- Cadre composé d'alèse en MDF.
- Vantail à recouvrement d'une épaisseur de 39 mm.
- Décor aspect bois réalisé de base avec un fil horizontal et une incrustation dans le panneau (deux faces) de deux inserts finition inox brossé de 2040 mm x 8 mm.
- De base serrure à clé (gâche posée sur le cadre dormant face à la serrure permettant le verrouillage).
- Renfort de serrure en aggloméré.

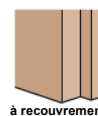

OPTIONS



- **Huisserie fin de chantier** : en MDF enrobée d'un film décor lisse Blanc Sabayon pour une épaisseur de cloison de 52 à 202 mm.
- **Bloc-porte disponible en version acoustique ou thermique** (uniquement en largeur de 73 et 83 cm).
- **Plinthe automatique** : entaillage, fourniture et pose d'une plinthe automatique en bas de porte pour absorber un jeu entre 5 et 13 mm.
- Serrure bec de canne à condamnation.
- **Pack couvre-joint**.



ORION
Page 50



ORION 4H
Page 51



SNOW
Page 52

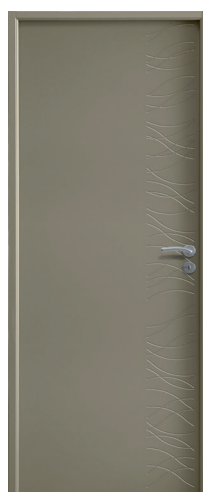

RIGI
Page 53



DENA
Page 54



DOLE
Page 55



CINTO
Page 56



TOWER
Page 57



PRADO
Page 58



ROSS
Page 59

ORION



Largeur (cm)	63	73	83	93	146	166
Hauteur BP : 204 cm	X*	X	X	X		
Hauteur PS coulissant : 204 cm	X*	X	X	X		
Hauteur PS rénovation : 204 cm						

* Hors modèle 4 hublots

DÉFINITION DORMANT

- **Huisserie de 72 en MDF*** hydrofuge de section 72 x 46 mm pour une cloison de 50 mm (pose sans couvre-joint) ou une cloison de 72 mm en ajoutant un couvre-joint.
- **Huisserie de 90 en MDF*** hydrofuge de section 93 x 46 mm pour une cloison de 72 mm sans couvre-joint.
- Huisserie enrobée d'un papier blanc proche ral 9016.
- Joint de frappe périphérique de base blanc ou selon la couleur choisie blanc, beige ou noir.

OU

* Medium Density Fiberboard

SYSTÈME COULISSANT

- Disponible en porte seule à rive droite pour système coulissant.
- Rainurage sur le bas de porte 15 x 8 mm de base et 15 x 5 mm en option.
- Choix entre sans défonçage, défonçage pour poignée cuvette et tire-doigt ou défonçage pour poignée cuvette et tire-doigt avec serrure.
- Deux systèmes coulissants disponibles : **en applique (système Slide) et galandage.**

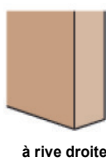

FINITIONS

- De base laqué blanc proche Ral 9016.
- 17 finitions «Couleur» en option.



REVÊTEMENT

Laquage 1^{er} choix

FERRAGE

Fiches à broches en acier nickel mat
Diam 13 - Longueur 82 mm



SENS D'OUVERTURE

Disponible en poussant droite ou gauche :

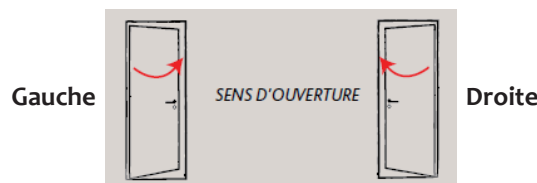

DÉFINITION OUVRANT

- Ame alvéolaire (remplissage nids d'abeille) laquée blanche.
- Vantail à recouvrement d'une épaisseur de 40 mm avec faces recouvertes d'une laque blanche proche Ral 9016.
- Les chants sont recouverts d'un mélaminé blanc.
- De base serrure à clé (gâche posée sur le cadre dormant face à la serrure permettant le verrouillage).



OPTIONS



- **Huisserie fin de chantier** : en MDF laqué selon Ral choisi pour une épaisseur de cloison de 52 à 202 mm.
- **Huisserie rénovation** : en MDF laqué selon Ral choisi pour bâti bois ou métal de 40 à 160 mm d'épaisseur.
- **Bloc-porte disponible en version acoustique ou thermique (hors modèle avec hublots)** laqué de base selon Ral choisi (uniquement en largeur de 73 et 83 cm).
- **Hublots** : défonçage et fourniture d'un hublot rond en inox avec vitrage de 4 mm non trempé.
- **Plinthe automatique** : entaillage, fourniture et pose d'une plinthe automatique en bas de porte pour absorber un jeu entre 5 et 13 mm.
- Serrure bec de canne à condamnation.
- **Pack couvre-joint.**

EMBALLAGE

- **Emballage** individuel avec housse rétractable microporeuse avec 2 tasseaux de protection.
- Emballage renforcé avec cornières carton sur les montants et feuille de carton sur la face exposée du vantail pour les modèles finis.

ORION 4H



Largeur (cm)	63	73	83	93	146	166
Hauteur BP : 204 cm	X	X	X			
Hauteur PS coulissant : 204 cm	X	X	X			
Hauteur PS rénovation : 204 cm						

* Hors modèle 4 hublots

DÉFINITION DORMANT

- **Huisserie de 72 en MDF*** hydrofuge de section 72 x 46 mm pour une cloison de 50 mm (pose sans couvre-joint) ou une cloison de 72 mm en ajoutant un couvre-joint.
- OU
- **Huisserie de 90 en MDF*** hydrofuge de section 93 x 46 mm pour une cloison de 72 mm sans couvre-joint.
- Huisserie enrobée d'un papier blanc proche ral 9016.
- Joint de frappe périphérique de base blanc ou selon la couleur choisie blanc, beige ou noir.

* Medium Density Fiberboard

SYSTÈME COULISSANT

- Disponible en porte seule à rive droite pour système coulissant.
- Rainurage sur le bas de porte 15 x 8 mm de base et 15 x 5 mm en option.
- Choix entre sans défonçage, défonçage pour poignée cuvette et tire-doigt ou défonçage pour poignée cuvette et tire-doigt avec serrure.
- Deux systèmes coulissants disponibles : **en applique (système Slide)** et **galandage**.

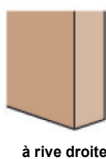

FINITIONS

- De base laqué blanc proche Ral 9016.
- 17 finitions «Couleur» en option.

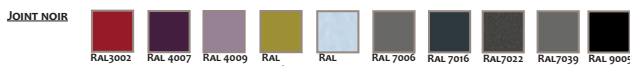
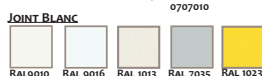

REVÊTEMENT

Laquage 1^{er} choix

FERRAGE

Fiches à broches en acier nickel mat
Diam 13 - Longueur 82 mm



SENS D'OUVERTURE

Disponible en poussant droite ou gauche :

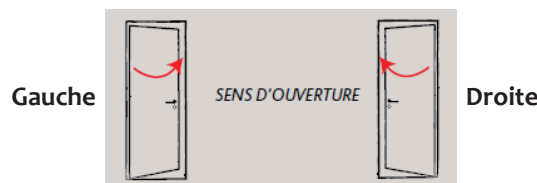

DÉFINITION OUVRANT

- Ame alvéolaire (remplissage nids d'abeille) laquée blanche.
- Vantail à recouvrement d'une épaisseur de 40 mm avec faces recouvertes d'une laque blanche proche Ral 9016.
- Les chants sont recouverts d'un mélaminé blanc.
- Décor réalisé à partir de 4 cadres oculus en MDF enrobé d'un décor ton aluminium brossé de 498 x 251 mm. Vitrage dépoli de 4 mm.
- De base serrure à clé (gâche posée sur le cadre dormant face à la serrure permettant le verrouillage).



OPTIONS



- **Huisserie fin de chantier** : en MDF laqué selon Ral choisi pour une épaisseur de cloison de 52 à 202 mm.
- **Plinthe automatique** : entaillage, fourniture et pose d'une plinthe automatique en bas de porte pour absorber un jeu entre 5 et 13 mm.
- Serrure bec de canne à condamnation.
- **Pack couvre-joint**.

EMBALLAGE

- **Emballage** individuel avec housse rétractable microporeuse avec 2 tasseaux de protection.
- Emballage renforcé avec cornières carton sur les montants et feuille de carton sur la face exposée du vantail pour les modèles finis.

SNOW

68,2 - 78,2 - 88,2 - 98,2 cm (63 - 73 - 83 - 93 cm)

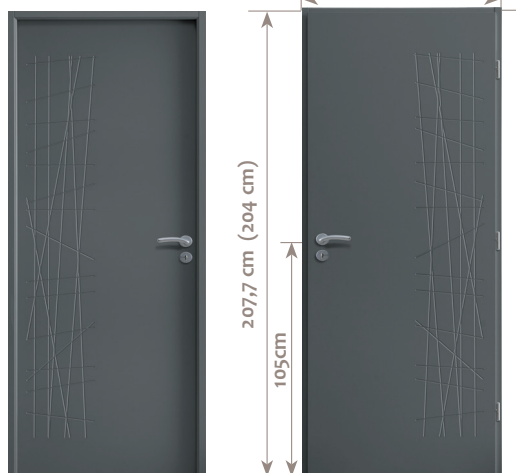

Largeur (cm)	63	73	83	93	146	166
Hauteur BP : 204 cm	X	X	X	X		
Hauteur PS coulissant : 204 cm	X	X	X	X		

Hauteur PS rénovation : 204 cm

DÉFINITION DORMANT

- **Huisserie de 72 en MDF*** hydrofuge de section 72 x 46 mm pour une cloison de 50 mm (pose sans couvre-joint) ou une cloison de 72 mm en ajoutant un couvre-joint.
- OU
- **Huisserie de 90 en MDF*** hydrofuge de section 93 x 46 mm pour une cloison de 72 mm sans couvre-joint.
- Huisserie enrobée d'un papier blanc proche ral 9016.
- Joint de frappe périphérique de base blanc ou selon la couleur choisie blanc, beige ou noir.

* Medium Density Fiberboard

SYSTÈME COULISSANT

- Disponible en porte seule à rive droite pour système coulissant.
- Rainurage sur le bas de porte 15 x 8 mm de base et 15 x 5 mm en option.
- Choix entre sans défonçage, défonçage pour poignée cuvette et tire-doigt ou défonçage pour poignée cuvette et tire-doigt avec serrure.
- Deux systèmes coulissants disponibles : **en applique (système Slide)** et **galandage**.



FINITIONS

- De base laqué blanc proche Ral 9016.
- 17 finitions «Couleur» en option.

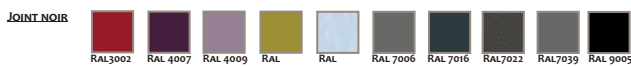
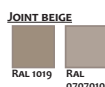

REVÊTEMENT

Laquage 1^{er} choix

FERRAGE

Fiches à broches en acier nickel mat
Diam 13 - Longueur 82 mm



SENS D'OUVERTURE

Disponible en poussant droite ou gauche :



DÉFINITION OUVRANT

- Ame alvéolaire (remplissage nids d'abeille).
- Vantail à recouvrement d'une épaisseur de 40 mm avec faces recouvertes d'une laque blanche proche Ral 9016.
- Les chants sont recouverts d'un mélaminé blanc.
- Le motif est réalisé sur les deux faces de la porte à partir de rainures de 6 mm de largeur et 1 mm de profondeur.
- De base serrure à clé (gâche posée sur le cadre dormant face à la serrure permettant le verrouillage).

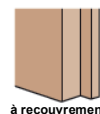

OPTIONS



- **Huisserie fin de chantier** : en MDF laqué selon Ral choisi pour une épaisseur de cloison de 52 à 202 mm.
- **Huisserie rénovation** : en MDF laqué selon Ral choisi pour bâti bois ou métal de 40 à 160 mm d'épaisseur.
- **Bloc-porte disponible en version acoustique ou thermique** (uniquement en largeur de 73 et 83 cm).
- **Plinthe automatique** : entaillage, fourniture et pose d'une plinthe automatique en bas de porte pour absorber un jeu entre 5 et 13 mm.
- Serrure bec de canne à condamnation.
- **Pack couvre-joint**.

EMBALLAGE

- **Emballage** individuel avec housse rétractable microporeuse avec 2 tasseaux de protection.
- Emballage renforcé avec cornières carton sur les montants et feuille de carton sur la face exposée du vantail pour les modèles finis.

RIGI

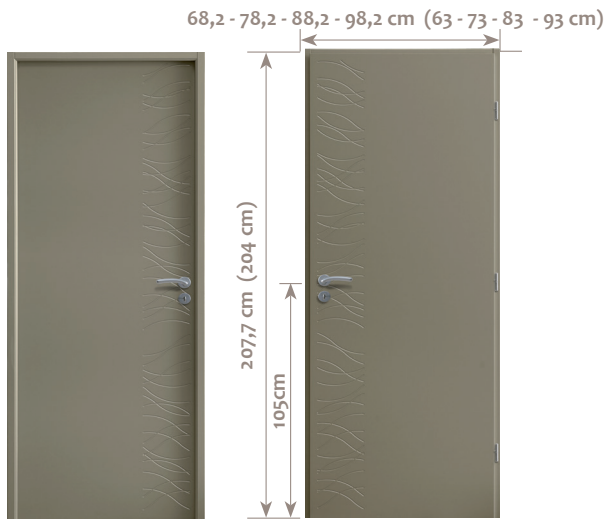

Largeur (cm)	63	73	83	93	146	166
--------------	----	----	----	----	-----	-----

Hauteur BP : 204 cm	X	X	X	X		
---------------------	---	---	---	---	--	--

Hauteur PS coulissant : 204 cm	X	X	X	X		
--------------------------------	---	---	---	---	--	--

Hauteur PS rénovation : 204 cm

DÉFINITION DORMANT

- **Huisserie de 72 en MDF*** hydrofuge de section 72 x 46 mm pour une cloison de 50 mm (pose sans couvre-joint) ou une cloison de 72 mm en ajoutant un couvre-joint.
- OU
- **Huisserie de 90 en MDF*** hydrofuge de section 93 x 46 mm pour une cloison de 72 mm sans couvre-joint.
- Huisserie enrobée d'un papier blanc proche ral 9016.
- Joint de frappe périphérique de base blanc ou selon la couleur choisie blanc, beige ou noir.

* Medium Density Fiberboard

SYSTÈME COULISSANT

- Disponible en porte seule à rive droite pour système coulissant.
- Rainurage sur le bas de porte 15 x 8 mm de base et 15 x 5 mm en option.
- Choix entre sans défonçage, défonçage pour poignée cuvette et tire-doigt ou défonçage pour poignée cuvette et tire-doigt avec serrure.
- Deux systèmes coulissants disponibles : **en applique (système Slide)** et **galandage**.

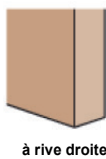

FINITIONS

- De base laqué blanc proche Ral 9016.
- 17 finitions «Couleur» en option.

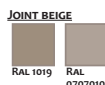

REVÊTEMENT

Laquage 1^{er} choix

FERRAGE

Fiches à broches en acier nickel mat
Diam 13 - Longueur 82 mm



SENS D'OUVERTURE

Disponible en poussant droite ou gauche :

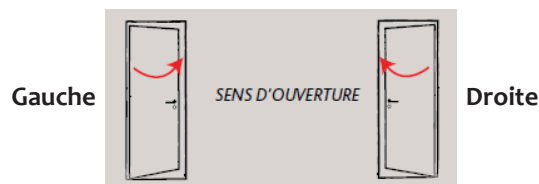

DÉFINITION OUVRANT

- Ame alvéolaire (remplissage nids d'abeille).
- Vantail à recouvrement d'une épaisseur de 40 mm avec faces recouvertes d'une laque blanche proche Ral 9016.
- Les chants sont recouverts d'un mélaminé blanc.
- Le motif est réalisé sur les deux faces de la porte à partir de rainures de 6 mm de largeur et 1 mm de profondeur.
- De base serrure à clé (gâche posée sur le cadre dormant face à la serrure permettant le verrouillage).

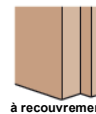

OPTIONS



- **Huisserie fin de chantier** : en MDF laqué selon Ral choisi pour une épaisseur de cloison de 52 à 202 mm.
- **Huisserie rénovation** : en MDF laqué selon Ral choisi pour bâti bois ou métal de 40 à 160 mm d'épaisseur.
- **Bloc-porte disponible en version acoustique ou thermique** (uniquement en largeur de 73 et 83 cm).
- **Plinthe automatique** : entaillage, fourniture et pose d'une plinthe automatique en bas de porte pour absorber un jeu entre 5 et 13 mm.
- Serrure bec de canne à condamnation.
- **Pack couvre-joint**.

EMBALLAGE

- **Emballage** individuel avec housse rétractable microporeuse avec 2 tasseaux de protection.
- Emballage renforcé avec cornières carton sur les montants et feuille de carton sur la face exposée du vantail pour les modèles finis.

DÉNA

68,2 - 78,2 - 88,2 - 98,2 cm (63 - 73 - 83 - 93 cm)



Largeur (cm)	63	73	83	93	146	166
--------------	----	----	----	----	-----	-----

Hauteur BP : 204 cm	X	X	X	X		
---------------------	---	---	---	---	--	--

Hauteur PS coulissant : 204 cm	X	X	X	X		
--------------------------------	---	---	---	---	--	--

Hauteur PS rénovation : 204 cm

DÉFINITION DORMANT

- **Huisserie de 72 en MDF*** hydrofuge de section 72 x 46 mm pour une cloison de 50 mm (pose sans couvre-joint) ou une cloison de 72 mm en ajoutant un couvre-joint.
- OU
- **Huisserie de 90 en MDF*** hydrofuge de section 93 x 46 mm pour une cloison de 72 mm sans couvre-joint.
- Huisserie enrobée d'un papier blanc proche ral 9016.
- Joint de frappe périphérique de base blanc ou selon la couleur choisie blanc, beige ou noir.

* Medium Density Fiberboard

SYSTÈME COULISSANT

- Disponible en porte seule à rive droite pour système coulissant.
- Rainurage sur le bas de porte 15 x 8 mm de base et 15 x 5 mm en option.
- Choix entre sans défonçage, défonçage pour poignée cuvette et tire-doigt ou défonçage pour poignée cuvette et tire-doigt avec serrure.
- Deux systèmes coulissants disponibles : **en applique (système Slide)** et **galandage**.



FINITIONS

- De base laqué blanc proche Ral 9016.
- 17 finitions «Couleur» en option.

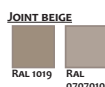

REVÊTEMENT

Laquage 1^{er} choix

FERRAGE

Fiches à broches en acier nickel mat
Diam 13 - Longueur 82 mm



SENS D'OUVERTURE

Disponible en poussant droite ou gauche :



DÉFINITION OUVRANT

- Ame alvéolaire (remplissage nids d'abeille).
- Vantail à recouvrement d'une épaisseur de 40 mm avec faces recouvertes d'une laque blanche proche Ral 9016.
- Les chants sont recouverts d'un mélaminé blanc.
- Le motif est réalisé sur les deux faces de la porte à partir de rainures de 6 mm de largeur et 1 mm de profondeur.
- De base serrure à clé (gâche posée sur le cadre dormant face à la serrure permettant le verrouillage).

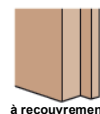

OPTIONS



- **Huisserie fin de chantier** : en MDF laqué selon Ral choisi pour une épaisseur de cloison de 52 à 202 mm.
- **Huisserie rénovation** : en MDF laqué selon Ral choisi pour bâti bois ou métal de 40 à 160 mm d'épaisseur.
- **Bloc-porte disponible en version acoustique ou thermique** (uniquement en largeur de 73 et 83 cm).
- **Plinthe automatique** : entaillage, fourniture et pose d'une plinthe automatique en bas de porte pour absorber un jeu entre 5 et 13 mm.
- Serrure bec de canne à condamnation.
- **Pack couvre-joint**.

EMBALLAGE

- **Emballage** individuel avec housse rétractable microporeuse avec 2 tasseaux de protection.
- Emballage renforcé avec cornières carton sur les montants et feuille de carton sur la face exposée du vantail pour les modèles finis.

DOLE

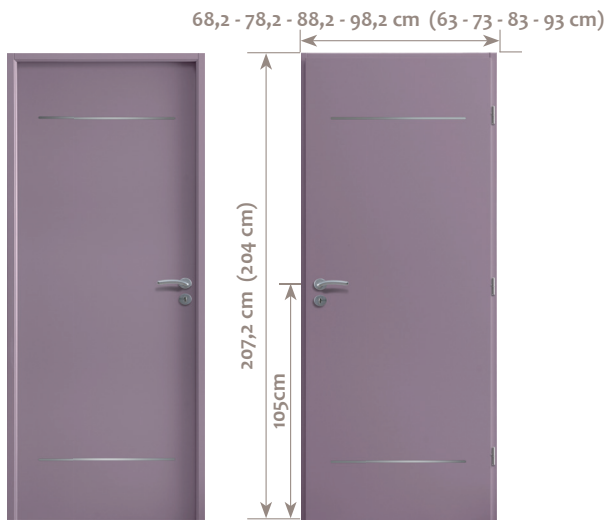

Largeur (cm)	63	73	83	93	146	166
Hauteur BP : 204 cm	X	X	X	X		
Hauteur PS coulissant : 204 cm	X	X	X	X		
Hauteur PS rénovation : 204 cm						

DÉFINITION DORMANT

- **Huisserie de 72 en MDF*** hydrofuge de section 72 x 46 mm pour une cloison de 50 mm (pose sans couvre-joint) ou une cloison de 72 mm en ajoutant un couvre-joint.
- OU
- **Huisserie de 90 en MDF*** hydrofuge de section 93 x 46 mm pour une cloison de 72 mm sans couvre-joint.
- Huisserie enrobée d'un papier blanc proche ral 9016.
- Joint de frappe périphérique de base blanc ou selon la couleur choisie blanc, beige ou noir.

* Medium Density Fiberboard

SYSTÈME COULISSANT

- Disponible en porte seule à rive droite pour système coulissant.
- Rainurage sur le bas de porte 15 x 8 mm de base et 15 x 5 mm en option.
- Choix entre sans défonçage, défonçage pour poignée cuvette et tire-doigt ou défonçage pour poignée cuvette et tire-doigt avec serrure.
- Deux systèmes coulissants disponibles : **en applique (système Slide) et galandage.**

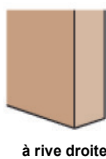

FINITIONS

- De base laqué blanc proche Ral 9016.
- 17 finitions «Couleur» en option.

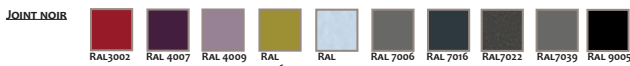
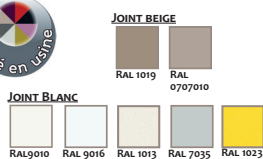

REVÊTEMENT

Laquage 1^{er} choix

FERRAGE

Fiches à broches en acier nickel mat
Diam 13 - Longueur 82 mm



SENS D'OUVERTURE

Disponible en poussant droite ou gauche :

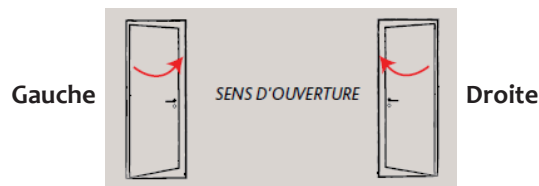

DÉFINITION OUVRANT

- Ame alvéolaire (remplissage nids d'abeille).
- Vantail à recouvrement d'une épaisseur de 40 mm avec faces recouvertes d'une laque blanche proche Ral 9016. Les chants sont recouverts d'un mélaminé blanc.
- Le motif est réalisé sur les deux faces de la porte à partir d'inserts à bouts arrondis finition inox brossé de 530 mm x 8 mm.
- De base serrure à clé (gâche posée sur le cadre dormant face à la serrure permettant le verrouillage).

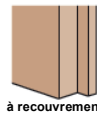

OPTIONS



- **Huisserie fin de chantier** : en MDF laqué selon Ral choisi pour une épaisseur de cloison de 52 à 202 mm.
- **Huisserie rénovation** : en MDF laqué selon Ral choisi pour bâti bois ou métal de 40 à 160 mm d'épaisseur.
- **Bloc-porte disponible en version acoustique ou thermique** (uniquement en largeur de 73 et 83 cm).
- **Plinthe automatique** : entaillage, fourniture et pose d'une plinthe automatique en bas de porte pour absorber un jeu entre 5 et 13 mm.
- Serrure bec de canne à condamnation.
- **Pack couvre-joint.**

EMBALLAGE

- **Emballage** individuel avec housse rétractable microporeuse avec 2 tasseaux de protection.
- Emballage renforcé avec cornières carton sur les montants et feuille de carton sur la face exposée du vantail pour les modèles finis.

CINTO

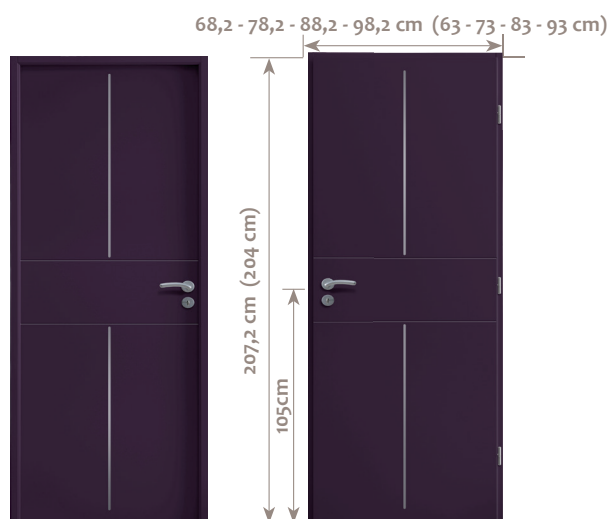

Largeur (cm)	63	73	83	93	146	166
Hauteur BP : 204 cm	X	X	X	X		
Hauteur PS coulissant : 204 cm	X	X	X	X		
Hauteur PS rénovation : 204 cm						

DÉFINITION DORMANT

- **Huisserie de 72 en MDF*** hydrofuge de section 72 x 46 mm pour une cloison de 50 mm (pose sans couvre-joint) ou une cloison de 72 mm en ajoutant un couvre-joint.
- OU
- **Huisserie de 90 en MDF*** hydrofuge de section 93 x 46 mm pour une cloison de 72 mm sans couvre-joint.
- Huisserie enrobée d'un papier blanc proche ral 9016.
- Joint de frappe périphérique de base blanc ou selon la couleur choisie blanc, beige ou noir.

* Medium Density Fiberboard

SYSTÈME COULISSANT

- Disponible en porte seule à rive droite pour système coulissant.
- Rainurage sur le bas de porte 15 x 8 mm de base et 15 x 5 mm en option.
- Choix entre sans défonçage, défonçage pour poignée cuvette et tire-doigt ou défonçage pour poignée cuvette et tire-doigt avec serrure.
- Deux systèmes coulissants disponibles : **en applique (système Slide) et galandage.**



FINITIONS

- De base laqué blanc proche Ral 9016.
- 17 finitions «Couleur» en option.

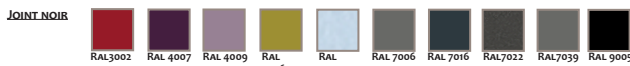
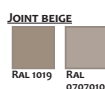

REVÊTEMENT

Laquage 1^{er} choix

FERRAGE

Fiches à broches en acier nickel mat
Diam 13 - Longueur 82 mm



SENS D'OUVERTURE

Disponible en poussant droite ou gauche :

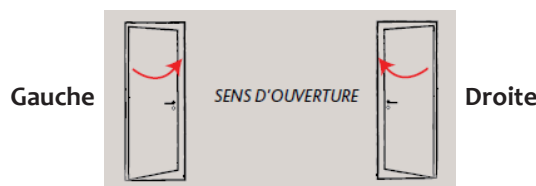

DÉFINITION OUVRANT

- Ame alvéolaire (remplissage nids d'abeille).
- Vantail à recouvrement d'une épaisseur de 40 mm avec faces recouvertes d'une laque blanche proche Ral 9016.
- Les chants sont recouverts d'un mélaminé blanc.
- Le motif est réalisé sur les deux faces de la porte à partir :
 - d'inserts à bouts arrondis finition inox brossé de 809 mm x 8 mm,
 - de rainures de 6 mm de largeur et 1 mm de profondeur.
- De base serrure à clé (gâche posée sur le cadre dormant face à la serrure permettant le verrouillage).

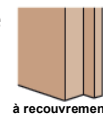

OPTIONS



- **Huisserie fin de chantier** : en MDF laqué selon Ral choisi pour une épaisseur de cloison de 50 à 202 mm.
- **Huisserie rénovation** : en MDF laqué selon Ral choisi pour bâti bois ou métal de 40 à 160 mm d'épaisseur.
- **Bloc-porte disponible en version acoustique ou thermique** (uniquement en largeur de 73 et 83 cm).
- **Plinthe automatique** : entaillage, fourniture et pose d'une plinthe automatique en bas de porte pour absorber un jeu entre 5 et 13 mm.
- Serrure bec de canne à condamnation.
- **Pack couvre-joint.**

EMBALLAGE

- **Emballage** individuel avec housse rétractable microporeuse avec 2 tasseaux de protection.
- Emballage renforcé avec cornières carton sur les montants et feuille de carton sur la face exposée du vantail pour les modèles finis.

TOWER

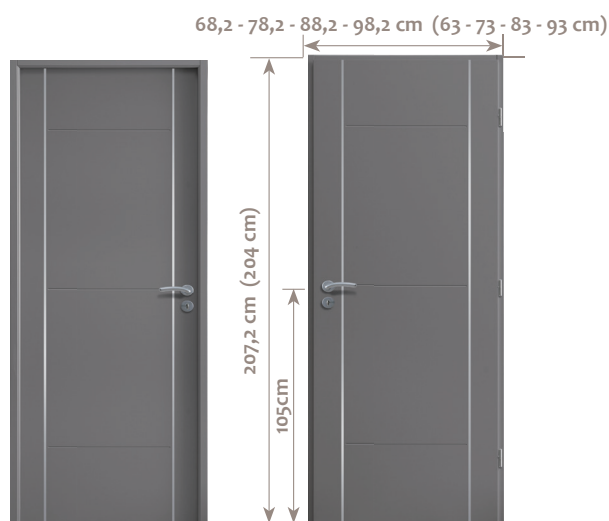

Largeur (cm)	63	73	83	93	146	166
--------------	----	----	----	----	-----	-----

Hauteur BP : 204 cm	X	X	X	X		
---------------------	---	---	---	---	--	--

Hauteur PS coulissant : 204 cm	X	X	X	X		
--------------------------------	---	---	---	---	--	--

Hauteur PS rénovation : 204 cm

DÉFINITION DORMANT

- **Huisserie de 72 en MDF*** hydrofuge de section 72 x 46 mm pour une cloison de 50 mm (pose sans couvre-joint) ou une cloison de 72 mm en ajoutant un couvre-joint.
- OU
- **Huisserie de 90 en MDF*** hydrofuge de section 93 x 46 mm pour une cloison de 72 mm sans couvre-joint.
- Huisserie enrobée d'un papier blanc proche ral 9016.
- Joint de frappe périphérique de base blanc ou selon la couleur choisie blanc, beige ou noir.

* Medium Density Fiberboard

SYSTÈME COULISSANT

- Disponible en porte seule à rive droite pour système coulissant.
- Rainurage sur le bas de porte 15 x 8 mm de base et 15 x 5 mm en option.
- Choix entre sans défonçage, défonçage pour poignée cuvette et tire-doigt ou défonçage pour poignée cuvette et tire-doigt avec serrure.
- Deux systèmes coulissants disponibles : **en applique (système Slide) et galandage.**



FINITIONS

- De base laqué blanc proche Ral 9016.
- 17 finitions «Couleur» en option.

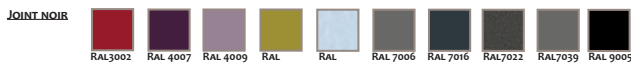
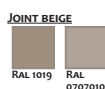

REVÊTEMENT

Laquage 1^{er} choix

FERRAGE

Fiches à broches en acier nickel mat
Diam 13 - Longueur 82 mm



SENS D'OUVERTURE

Disponible en poussant droite ou gauche :



DÉFINITION OUVRANT

- Ame alvéolaire (remplissage nids d'abeille).
- Vantail à recouvrement d'une épaisseur de 40 mm avec faces recouvertes d'une laque blanche proche Ral 9016.
- Les chants sont recouverts d'un mélaminé blanc.
- Le motif est réalisé sur les deux faces de la porte à partir :
 - d'inserts finition inox brossé de 2040 mm x 8 mm et
 - de rainures arrêtées (7 mm du bord de l'insert) de 6 mm de largeur et 1 mm de profondeur.
- De base serrure à clé (gâche posée sur le cadre dormant face à la serrure permettant le verrouillage).



OPTIONS



- **Huisserie fin de chantier** : en MDF laqué selon Ral choisi pour une épaisseur de cloison de 50 à 202 mm.
- **Huisserie rénovation** : en MDF laqué selon Ral choisi pour bâti bois ou métal de 40 à 160 mm d'épaisseur.
- **Bloc-porte disponible en version acoustique ou thermique** (uniquement en largeur de 73 et 83 cm).
- **Plinthe automatique** : entaille, fourniture et pose d'une plinthe automatique en bas de porte pour absorber un jeu entre 5 et 13 mm.
- Serrure bec de canne à condamnation.
- **Pack couvre-joint.**

EMBALLAGE

- **Emballage** individuel avec housse rétractable microporeuse avec 2 tasseaux de protection.
- Emballage renforcé avec cornières carton sur les montants et feuille de carton sur la face exposée du vantail pour les modèles finis.

PRADO



Largeur (cm)	63	73	83	93	146	166
Hauteur BP : 204 cm		X	X	X		
Hauteur PS coulissant : 204 cm		X	X	X		
Hauteur PS rénovation : 204 cm						

DÉFINITION DORMANT

- **Huisserie de 72 en MDF*** hydrofuge de section 72 x 46 mm pour une cloison de 50 mm (pose sans couvre-joint) ou une cloison de 72 mm en ajoutant un couvre-joint.
- OU
- **Huisserie de 90 en MDF*** hydrofuge de section 93 x 46 mm pour une cloison de 72 mm sans couvre-joint.
- Huisserie enrobée d'un papier blanc proche ral 9016.
- Joint de frappe périphérique de base blanc ou selon la couleur choisie blanc, beige ou noir.

* Medium Density Fiberboard

SYSTÈME COULISSANT

- Disponible en porte seule à rive droite pour système coulissant.
- Rainurage sur le bas de porte 15 x 8 mm de base et 15 x 5 mm en option.
- Choix entre sans défonçage, défonçage pour poignée cuvette et tire-doigt ou défonçage pour poignée cuvette et tire-doigt avec serrure.
- Deux systèmes coulissants disponibles : **en applique (système Slide) et galandage.**

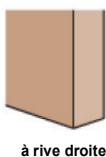

FINITIONS

- De base laqué blanc proche Ral 9016.
- 17 finitions «Couleur» en option.



REVÊTEMENT

Laquage 1^{er} choix

FERRAGE

Fiches à broches en acier nickel mat
Diam 13 - Longueur 82 mm



SENS D'OUVERTURE

Disponible en poussant droite ou gauche :



DÉFINITION OUVRANT

- Ame alvéolaire (remplissage nids d'abeille).
- Vantail à recouvrement d'une épaisseur de 40 mm avec faces recouvertes d'une laque blanche proche Ral 9016. Les chants sont recouverts d'un mélaminé blanc.
- Le motif est réalisé sur les deux faces de la porte à partir :
 - d'une rainure filante de 6 mm de largeur et 1 mm de profondeur,
 - d'un hublot de 251 x 251 mm avec un cadre de vitrage de 18 mm de large. Vitrage dépoli de 4 mm.
- De base serrure à clé (gâche posée sur le cadre dormant face à la serrure permettant le verrouillage).



OPTIONS

- **Huisserie fin de chantier** en MDF laqué selon Ral choisi pour une épaisseur de cloison de 52 à 202 mm.
- **Plinthe automatique** : entaillage, fourniture et pose d'une plinthe automatique en bas de porte pour absorber un jeu entre 5 et 13 mm.
- Serrure bec de canne à condamnation.
- **Pack couvre-joint.**



EMBALLAGE

- **Emballage** individuel avec housse rétractable microporeuse avec 2 tasseaux de protection.
- Emballage renforcé avec cornières carton sur les montants et feuille de carton sur la face exposée du vantail pour les modèles finis.

ROSS



Largeur (cm)	63	73	83	93	146	166
Hauteur BP : 204 cm		X	X	X		
Hauteur PS coulissant : 204 cm		X	X	X		
Hauteur PS rénovation : 204 cm						

DÉFINITION DORMANT

- **Huisserie de 72 en MDF*** hydrofuge de section 72 x 46 mm pour une cloison de 50 mm (pose sans couvre-joint) ou une cloison de 72 mm en ajoutant un couvre-joint.
- OU
- **Huisserie de 90 en MDF*** hydrofuge de section 93 x 46 mm pour une cloison de 72 mm sans couvre-joint.
- Huisserie enrobée d'un papier blanc proche ral 9016.
- Joint de frappe périphérique de base blanc ou selon la couleur choisie blanc, beige ou noir.

* Medium Density Fiberboard

SYSTÈME COULISSANT

- Disponible en porte seule à rive droite pour système coulissant.
- Rainurage sur le bas de porte 15 x 8 mm de base et 15 x 5 mm en option.
- Choix entre sans défonçage, défonçage pour poignée cuvette et tire-doigt ou défonçage pour poignée cuvette et tire-doigt avec serrure.
- Deux systèmes coulissants disponibles : **en applique (système Slide) et galandage.**

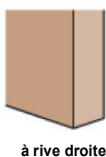

FINITIONS

- De base laqué blanc proche Ral 9016.
- 17 finitions «Couleur» en option.

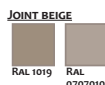

REVÊTEMENT

Laquage 1^{er} choix

FERRAGE

Fiches à broches en acier nickel mat
Diam 13 - Longueur 82 mm



SENS D'OUVERTURE

Disponible en poussant droite ou gauche :

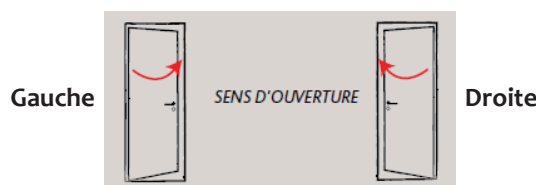

DÉFINITION OUVRANT

- Ame alvéolaire (remplissage nids d'abeille).
- Vantail à recouvrement d'une épaisseur de 40 mm avec faces recouvertes d'une laque blanche proche Ral 9016.
- Les chants sont recouverts d'un mélaminé blanc.
- Le motif est réalisé à partir :
 - d'une rainure filante de 6 mm de largeur et 1 mm de profondeur,
 - de 2 hublots de 251 x 251 mm avec un cadre de vitrage de 18 mm de large. Vitrage dépoli de 4 mm.
- De base serrure à clé (gâche posée sur le cadre dormant face à la serrure permettant le verrouillage).



OPTIONS



- **Huisserie fin de chantier** en MDF laqué selon Ral choisi pour une épaisseur de cloison de 52 à 202 mm.
- **Plinthe automatique** : entaillage, fourniture et pose d'une plinthe automatique en bas de porte pour absorber un jeu entre 5 et 13 mm.
- Serrure bec de canne à condamnation.
- **Pack couvre-joint.**

EMBALLAGE

- **Emballage** individuel avec housse rétractable microporeuse avec 2 tasseaux de protection.
- Emballage renforcé avec cornières carton sur les montants et feuille de carton sur la face exposée du vantail pour les modèles finis.



SNOW
Page 62



RIGI
Page 63



DENA
Page 64



DOLE
Page 65



CINTO
Page 66



TOWER
Page 67



PRADO
Page 68



ROSS
Page 69

SNOW



Largeur (cm)	63	73	83	93	146	166
Hauteur BP : 204 cm	X	X	X	X		
Hauteur PS coulissant : 204 cm	X	X	X	X		
Hauteur PS rénovation : 204 cm						

DÉFINITION DORMANT

- **Huisserie de 72 en MDF*** de section 72 x 46 mm pour une cloison de 50 mm (pose sans couvre-joint) ou une cloison de 72 mm en ajoutant un couvre-joint.
OU
- **Huisserie de 90 en MDF*** de section 93 x 46 mm pour une cloison de 72 mm sans couvre-joint.
- Huisserie enrobée d'un papier pré-peint blanc.
- Joint de frappe périphérique blanc.

* Medium Density Fiberboard

SYSTÈME COULISSANT

- Disponible en porte seule à rive droite pour système coulissant.
- Rainurage sur le bas de porte 15 x 8 mm de base et 15 x 5 mm en option.
- Choix entre sans défonçage, défonçage pour poignée cuvette et tire-doigt ou défonçage pour poignée cuvette et tire-doigt avec serrure.
- Deux systèmes coulissants disponibles : **en applique (système Slide) et galandage.**

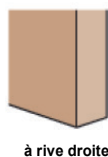

FINITIONS

- De base pré-peint blanc.
- Pas de finition usine possible.

EMBALLAGE

- **Emballage** individuel avec housse rétractable microporeuse avec 2 tasseaux de protection.

REVÊTEMENT

Pré-peinture blanche

FERRAGE

Fiches à broches en acier nickel mat
Diam 13 - Longueur 82 mm



SENS D'OUVERTURE

Disponible en poussant droite ou gauche :



DÉFINITION OUVRANT

- Ame alvéolaire (remplissage nids d'abeille).
- Vantail à recouvrement d'une épaisseur de 39 mm avec faces en MDF recouvertes d'une pré-peinture blanche.
Les chants bruts laissent apparaître les 2 panneaux à recouvrement MDF et l'alèse en Sapin.
Pré-finition nécessitant obligatoirement une reprise de finition par le client.
- Le motif est réalisé sur les deux faces de la porte à partir de rainures de 6 mm de largeur et 1 mm de profondeur découvrant la fibre brune du panneau MDF.
- De base serrure à clé (gâche posée sur le cadre dormant face à la serrure permettant le verrouillage).

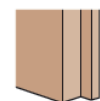

OPTIONS



- **Huisserie fin de chantier** : en MDF pré-peint blanc pour une épaisseur de cloison de 52 à 202 mm.
- **Huisserie rénovation** : en MDF pré-peint blanc pour bâti bois ou métal de 40 à 160 mm d'épaisseur.
- **Bloc-porte disponible en version acoustique ou thermique** (uniquement en largeur de 73 et 83 cm).
- **Plinthe automatique** : entaillage, fourniture et pose d'une plinthe automatique en bas de porte pour absorber un jeu entre 5 et 13 mm.
- Serrure bec de canne à condamnation.
- **Pack couvre-joint.**

RIGI

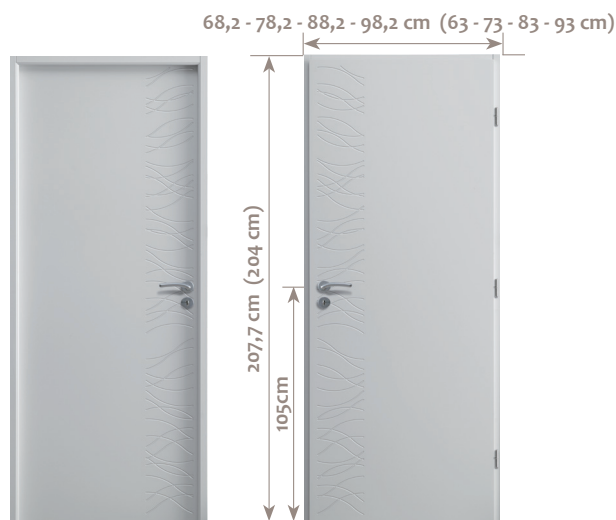

Largeur (cm)	63	73	83	93	146	166
Hauteur BP : 204 cm	X	X	X	X		
Hauteur PS coulissant : 204 cm	X	X	X	X		
Hauteur PS rénovation : 204 cm						

DÉFINITION DORMANT

- **Huisserie de 72 en MDF*** de section 72 x 46 mm pour une cloison de 50 mm (pose sans couvre-joint) ou une cloison de 72 mm en ajoutant un couvre-joint.
OU
- **Huisserie de 90 en MDF*** de section 93 x 46 mm pour une cloison de 72 mm sans couvre-joint.
- Huisserie enrobée d'un papier pré-peint blanc.
- Joint de frappe périphérique blanc.

* Medium Density Fiberboard

SYSTÈME COULISSANT

- Disponible en porte seule à rive droite pour système coulissant.
- Rainurage sur le bas de porte 15 x 8 mm de base et 15 x 5 mm en option.
- Choix entre sans défonçage, défonçage pour poignée cuvette et tire-doigt ou défonçage pour poignée cuvette et tire-doigt avec serrure.
- Deux systèmes coulissants disponibles : **en applique (système Slide) et galandage.**

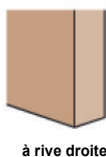

FINITIONS

- De base pré-peint blanc.
- Pas de finition usine possible.

EMBALLAGE

- **Emballage** individuel avec housse rétractable microporeuse avec 2 tasseaux de protection.

REVÊTEMENT

Pré-peinture blanche

FERRAGE

Fiches à broches en acier nickel mat
Diam 13 - Longueur 82 mm



SENS D'OUVERTURE

Disponible en poussant droite ou gauche :

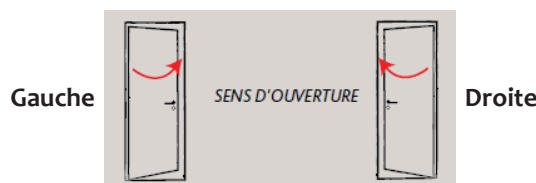

DÉFINITION OUVRANT

- Ame alvéolaire (remplissage nids d'abeille).
- Vantail à recouvrement d'une épaisseur de 39 mm avec faces en MDF recouvertes d'une pré-peinture blanche.
Les chants bruts laissent apparaître les 2 panneaux à recouvrement MDF et l'alèse en Sapin.
Pré-finition nécessitant obligatoirement une reprise de finition par le client.
- Le motif est réalisé sur les deux faces de la porte à partir de rainures de 6 mm de largeur et 1 mm de profondeur découvrant la fibre brune du panneau MDF.
- De base serrure à clé (gâche posée sur le cadre dormant face à la serrure permettant le verrouillage).

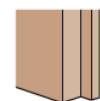

OPTIONS



- **Huisserie fin de chantier** : en MDF pré-peint blanc pour une épaisseur de cloison de 52 à 202 mm.
- **Huisserie rénovation** : en MDF pré-peint blanc pour bâti bois ou métal de 40 à 160 mm d'épaisseur.
- **Bloc-porte disponible en version acoustique ou thermique** (uniquement en largeur de 73 et 83 cm).
- **Plinthe automatique** : entaillage, fourniture et pose d'une plinthe automatique en bas de porte pour absorber un jeu entre 5 et 13 mm.
- Serrure bec de canne à condamnation.
- **Pack couvre-joint.**

DÉNA



Largeur (cm)	63	73	83	93	146	166
Hauteur BP : 204 cm	X	X	X	X		
Hauteur PS coulissant : 204 cm	X	X	X	X		
Hauteur PS rénovation : 204 cm						

DÉFINITION DORMANT

- **Huisserie de 72 en MDF*** de section 72 x 46 mm pour une cloison de 50 mm (pose sans couvre-joint) ou une cloison de 72 mm en ajoutant un couvre-joint.
OU
- **Huisserie de 90 en MDF*** de section 93 x 46 mm pour une cloison de 72 mm sans couvre-joint.
- Huisserie enrobée d'un papier pré-peint blanc.
- Joint de frappe périphérique blanc.

* Medium Density Fiberboard

SYSTÈME COULISSANT

- Disponible en porte seule à rive droite pour système coulissant.
- Rainurage sur le bas de porte 15 x 8 mm de base et 15 x 5 mm en option.
- Choix entre sans défonçage, défonçage pour poignée cuvette et tire-doigt ou défonçage pour poignée cuvette et tire-doigt avec serrure.
- Deux systèmes coulissants disponibles : **en applique (système Slide) et galandage.**

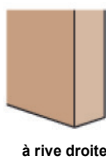

FINITIONS

- De base pré-peint blanc.
- Pas de finition usine possible.

EMBALLAGE

- **Emballage** individuel avec housse rétractable microporeuse avec 2 tasseaux de protection.

REVÊTEMENT

Pré-peinture blanche

FERRAGE

Fiches à broches en acier nickel mat
Diam 13 - Longueur 82 mm



SENS D'OUVERTURE

Disponible en poussant droite ou gauche :

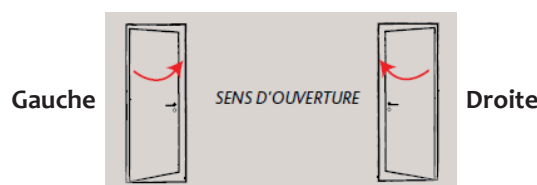

DÉFINITION OUVRANT

- Ame alvéolaire (remplissage nids d'abeille).
- Vantail à recouvrement d'une épaisseur de 39 mm avec faces en MDF recouvertes d'une pré-peinture blanche.
Les chants bruts laissent apparaître les 2 panneaux à recouvrement MDF et l'alèse en Sapin.
Pré-finition nécessitant obligatoirement une reprise de finition par le client.
- Le motif est réalisé sur les deux faces de la porte à partir de rainures de 6 mm de largeur et 1 mm de profondeur découvrant la fibre brune du panneau MDF.
- De base serrure à clé (gâche posée sur le cadre dormant face à la serrure permettant le verrouillage).

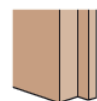

OPTIONS



- **Huisserie fin de chantier** : en MDF pré-peint blanc pour une épaisseur de cloison de 52 à 202 mm.
- **Huisserie rénovation** : en MDF pré-peint blanc pour bâti bois ou métal de 40 à 160 mm d'épaisseur.
- **Bloc-porte disponible en version acoustique ou thermique** (uniquement en largeur de 73 et 83 cm).
- **Plinthe automatique** : entaillage, fourniture et pose d'une plinthe automatique en bas de porte pour absorber un jeu entre 5 et 13 mm.
- Serrure bec de canne à condamnation.
- **Pack couvre-joint.**

DOLE

68,2 - 78,2 - 88,2 - 98,2 cm (63 - 73 - 83 - 93 cm)



Largeur (cm)	63	73	83	93	146	166
Hauteur BP : 204 cm	X	X	X	X		
Hauteur PS coulissant : 204 cm	X	X	X	X		
Hauteur PS rénovation : 204 cm						

REVÊTEMENT

Pré-peinture blanche

FERRAGE

Fiches à broches en acier nickel mat
Diam 13 - Longueur 82 mm



SENS D'OUVERTURE

Disponible en poussant droite ou gauche :



DÉFINITION DORMANT

- **Huisserie de 72 en MDF*** de section 72 x 46 mm pour une cloison de 50 mm (pose sans couvre-joint) ou une cloison de 72 mm en ajoutant un couvre-joint.
- OU
- **Huisserie de 90 en MDF*** de section 93 x 46 mm pour une cloison de 72 mm sans couvre-joint.
- Huisserie enrobée d'un papier pré-peint blanc.
- Joint de frappe périphérique blanc.

* Medium Density Fiberboard

DÉFINITION OUVRANT

- Ame alvéolaire (remplissage nids d'abeille).
- Vantail à recouvrement d'une épaisseur de 39 mm avec faces en MDF recouvertes d'une pré-peinture blanche. Les chants bruts laissent apparaître les 2 panneaux à recouvrement MDF et l'alèse en Sapin. Pré-finition nécessitant obligatoirement une reprise de finition par le client.
- Le motif est réalisé sur les deux faces de la porte à partir d'inserts à bouts arrondis finition inox brossé de 530 mm x 8 mm.
- De base serrure à clé (gâche posée sur le cadre dormant face à la serrure permettant le verrouillage).

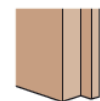

SYSTÈME COULISSANT

- Disponible en porte seule à rive droite pour système coulissant.
- Rainurage sur le bas de porte 15 x 8 mm de base et 15 x 5 mm en option.
- Choix entre sans défonçage, défonçage pour poignée cuvette et tire-doigt ou défonçage pour poignée cuvette et tire-doigt avec serrure.
- Deux systèmes coulissants disponibles : **en applique (système Slide) et galandage.**



FINITIONS

- De base pré-peint blanc.
- Pas de finition usine possible.

EMBALLAGE

- **Emballage** individuel avec housse rétractable microporeuse avec 2 tasseaux de protection.

OPTIONS

- **Huisserie fin de chantier** : en MDF pré-peint blanc pour une épaisseur de cloison de 52 à 202 mm.
- **Huisserie rénovation** : en MDF pré-peint blanc pour bâti bois ou métal de 40 à 160 mm d'épaisseur.
- **Bloc-porte disponible en version thermique ou acoustique** (uniquement en largeur de 73 et 83 cm).
- **Plinthe automatique** : entaillage, fourniture et pose d'une plinthe automatique en bas de porte pour absorber un jeu entre 5 et 13 mm.
- Serrure bec de canne à condamnation.
- **Pack couvre-joint.**



CINTO

68,2 - 78,2 - 88,2 - 98,2 cm (63 - 73 - 83 - 93 cm)



Largeur (cm)	63	73	83	93	146	166
Hauteur BP : 204 cm	X	X	X	X		
Hauteur PS coulissant : 204 cm	X	X	X	X		

Hauteur PS rénovation : 204 cm

DÉFINITION DORMANT

- **Huisserie de 72 en MDF*** de section 72 x 46 mm pour une cloison de 50 mm (pose sans couvre-joint) ou une cloison de 72 mm en ajoutant un couvre-joint.
- OU
- **Huisserie de 90 en MDF*** de section 93 x 46 mm pour une cloison de 72 mm sans couvre-joint.
- Huisserie enrobée d'un papier pré-peint blanc.
- Joint de frappe périphérique blanc.

* Medium Density Fiberboard

SYSTÈME COULISSANT

- Disponible en porte seule à rive droite pour système coulissant.
- Rainurage sur le bas de porte 15 x 8 mm de base et 15 x 5 mm en option.
- Choix entre sans défonçage, défonçage pour poignée cuvette et tire-doigt ou défonçage pour poignée cuvette et tire-doigt avec serrure.
- Deux systèmes coulissants disponibles : **en applique (système Slide) et galandage.**



FINITIONS

- De base pré-peint blanc.
- Pas de finition usine possible.

EMBALLAGE

- **Emballage** individuel avec housse rétractable microporeuse avec 2 tasseaux de protection.

REVÊTEMENT

Pré-peinture blanche

FERRAGE

Fiches à broches en acier nickel mat
Diam 13 - Longueur 82 mm



SENS D'OUVERTURE

Disponible en poussant droite ou gauche :



DÉFINITION OUVRANT

- Ame alvéolaire (remplissage nids d'abeille).
 - Vantail à recouvrement d'une épaisseur de 39 mm avec faces en MDF recouvertes d'une pré-peinture blanche.
- Les chants bruts laissent apparaître les 2 panneaux à recouvrement MDF et l'alèse en Sapin.
Pré-finition nécessitant obligatoirement une reprise de finition par le client.
- Le motif est réalisé sur les deux faces de la porte à partir :
 - d'inserts à bouts arrondis finition inox brossé de 809 mm x 8 mm,
 - de rainures de 6 mm de largeur et 1 mm de profondeur découvrant la fibre brune du panneau MDF.
 - De base serrure à clé (gâche posée sur le cadre dormant face à la serrure permettant le verrouillage).

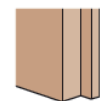

OPTIONS

- **Huisserie fin de chantier** : en MDF pré-peint blanc pour une épaisseur de cloison de 52 à 202 mm.
- **Huisserie rénovation** : en MDF pré-peint blanc pour bâti bois ou métal de 40 à 160 mm d'épaisseur.
- **Bloc-porte disponible en version thermique ou acoustique** (uniquement en largeur de 73 et 83 cm).
- **Plinthe automatique** : entaillage, fourniture et pose d'une plinthe automatique en bas de porte pour absorber un jeu entre 5 et 13 mm.
- Serrure bec de canne à condamnation.
- **Pack couvre-joint.**



TOWER

68,2 - 78,2 - 88,2 - 98,2 cm (63 - 73 - 83 - 93 cm)



Largeur (cm)	63	73	83	93	146	166
Hauteur BP : 204 cm	X	X	X	X		
Hauteur PS coulissant : 204 cm	X	X	X	X		

Hauteur PS rénovation : 204 cm

DÉFINITION DORMANT

- **Huisserie de 72 en MDF*** de section 72 x 46 mm pour une cloison de 50 mm (pose sans couvre-joint) ou une cloison de 72 mm en ajoutant un couvre-joint.

OU

- **Huisserie de 90 en MDF*** de section 93 x 46 mm pour une cloison de 72 mm sans couvre-joint.
- Huisserie enrobée d'un papier pré-peint blanc.
- Joint de frappe périphérique blanc.

* Medium Density Fiberboard

SYSTÈME COULISSANT

- Disponible en porte seule à rive droite pour système coulissant.
- Rainurage sur le bas de porte 15 x 8 mm de base et 15 x 5 mm en option.
- Choix entre sans défonçage, défonçage pour poignée cuvette et tire-doigt ou défonçage pour poignée cuvette et tire-doigt avec serrure.
- Deux systèmes coulissants disponibles : **en applique (système Slide) et galandage.**



FINITIONS

- De base pré-peint blanc.
- Pas de finition usine possible.

EMBALLAGE

- **Emballage** individuel avec housse rétractable microporeuse avec 2 tasseaux de protection.

REVÊTEMENT

Pré-peinture blanche

FERRAGE

Fiches à broches en acier nickel mat
Diam 13 - Longueur 82 mm



SENS D'OUVERTURE

Disponible en poussant droite ou gauche :



DÉFINITION OUVRANT

- Ame alvéolaire (remplissage nids d'abeille).
- Vantail à recouvrement d'une épaisseur de 39 mm avec faces en MDF recouvertes d'une pré-peinture blanche. Les chants bruts laissent apparaître les 2 panneaux à recouvrement MDF et l'alèse en Sapin. Pré-finition nécessitant obligatoirement une reprise de finition par le client.
- Le motif est réalisé sur les deux faces de la porte à partir :
 - d'inserts finition inox brossé de 2040 mm x 8 mm et
 - de rainures arrêtées (7 mm du bord de l'insert) de 6 mm de largeur et 1 mm de profondeur découvrant la fibre brune du panneau MDF.
- De base serrure à clé (gâche posée sur le cadre dormant face à la serrure permettant le verrouillage).



OPTIONS

- **Huisserie fin de chantier** : en MDF pré-peint blanc pour une épaisseur de cloison de 52 à 202 mm.
- **Huisserie rénovation** : en MDF pré-peint blanc pour bâti bois ou métal de 40 à 160 mm d'épaisseur.
- **Bloc-porte disponible en version thermique ou acoustique** (uniquement en largeur de 73 et 83 cm).
- **Plinthe automatique** : entaillage, fourniture et pose d'une plinthe automatique en bas de porte pour absorber un jeu entre 5 et 13 mm.
- Serrure bec de canne à condamnation.
- **Pack couvre-joint.**



PRADO



Largeur (cm)	63	73	83	93	146	166
Hauteur BP : 204 cm		X	X	X		
Hauteur PS coulissant : 204 cm		X	X	X		
Hauteur PS rénovation : 204 cm						

REVÊTEMENT

Pré-peinture blanche

FERRAGE

Fiches à broches en acier nickel mat
Diam 13 - Longueur 82 mm



SENS D'OUVERTURE

Disponible en poussant droite ou gauche :

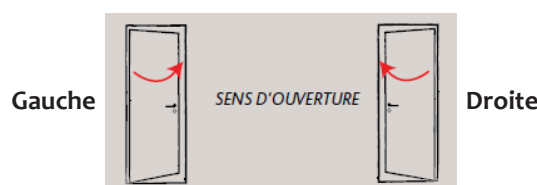

DÉFINITION DORMANT

- **Huisserie de 72 en MDF*** de section 72 x 46 mm pour une cloison de 50 mm (pose sans couvre-joint) ou une cloison de 72 mm en ajoutant un couvre-joint.
- OU
- **Huisserie de 90 en MDF*** de section 93 x 46 mm pour une cloison de 72 mm sans couvre-joint.
- Huisserie enrobée d'un papier pré-peint blanc.
- Joint de frappe périphérique blanc.

* Medium Density Fiberboard

SYSTÈME COULISSANT

- Disponible en porte seule à rive droite pour système coulissant.
- Rainurage sur le bas de porte 15 x 8 mm de base et 15 x 5 mm en option.
- Choix entre sans défonçage, défonçage pour poignée cuvette et tire-doigt ou défonçage pour poignée cuvette et tire-doigt avec serrure.
- Deux systèmes coulissants disponibles : **en applique (système Slide) et galandage.**



FINITIONS

- De base pré-peint blanc.
- Pas de finition usine possible.

EMBALLAGE

- **Emballage** individuel avec housse rétractable microporeuse avec 2 tasseaux de protection.

DÉFINITION OUVRANT

- Ame alvéolaire (remplissage nids d'abeille).
- Vantail à recouvrement d'une épaisseur de 39 mm avec faces en MDF recouvertes d'une pré-peinture blanche. Les chants bruts laissent apparaître les 2 panneaux à recouvrement MDF et l'alèse en Sapin. Pré-finition nécessitant obligatoirement une reprise de finition par le client.
- Le motif est réalisé sur les deux faces de la porte à partir :
 - d'une rainure filante de 6 mm de largeur et 1 mm de profondeur découvrant la fibre brune du panneau MDF,
 - d'un hublot de 251 x 251 mm avec un cadre de vitrage de 18 mm de large. Vitrage dépoli de 4 mm.
- De base serrure à clé (gâche posée sur le cadre dormant face à la serrure permettant le verrouillage).

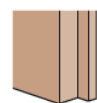

OPTIONS

- **Huisserie fin de chantier** : en MDF pré-peint blanc pour une épaisseur de cloison de 52 à 202 mm.
- **Plinthe automatique** : entaillage, fourniture et pose d'une plinthe automatique en bas de porte pour absorber un jeu entre 5 et 13 mm.
- Serrure bec de canne à condamnation.
- **Pack couvre-joint.**



ROSS



Largeur (cm)	63	73	83	93	146	166
Hauteur BP : 204 cm		X	X	X		
Hauteur PS coulissant : 204 cm		X	X	X		
Hauteur PS rénovation : 204 cm						

REVÊTEMENT

Pré-peinture blanche

FERRAGE

Fiches à broches en acier nickel mat
Diam 13 - Longueur 82 mm



SENS D'OUVERTURE

Disponible en poussant droite ou gauche :



DÉFINITION DORMANT

- **Huisserie de 72 en MDF*** de section 72 x 46 mm pour une cloison de 50 mm (pose sans couvre-joint) ou une cloison de 72 mm en ajoutant un couvre-joint.

OU

- **Huisserie de 90 en MDF*** de section 93 x 46 mm pour une cloison de 72 mm sans couvre-joint.
- Huisserie enrobée d'un papier pré-peint blanc.
- Joint de frappe périphérique blanc.

* Medium Density Fiberboard

DÉFINITION OUVRANT

- Ame alvéolaire (remplissage nids d'abeille).
- Vantail à recouvrement d'une épaisseur de 39 mm avec faces en MDF recouvertes d'une pré-peinture blanche.

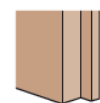

à recouvrement

Les chants bruts laissent apparaître les 2 panneaux MDF et l'alèse en Sapin.

Pré-finition nécessitant obligatoirement une reprise de finition par le client.

- Le motif est réalisé à partir :
 - d'une rainure filante de 6 mm de largeur et 1 mm de profondeur découvrant la fibre brune du panneau MDF,
 - de 2 hublots de 251 x 251 mm avec un cadre de vitrage de 18 mm de large. Vitrage dépoli de 4 mm.
- De base serrure à clé (gâche posée sur le cadre dormant face à la serrure permettant le verrouillage).

SYSTÈME COULISSANT

- Disponible en porte seule à rive droite pour système coulissant.
- Rainurage sur le bas de porte 15 x 8 mm de base et 15 x 5 mm en option.
- Choix entre sans défonçage, défonçage pour poignée cuvette et tire-doigt ou défonçage pour poignée cuvette et tire-doigt avec serrure.
- Deux systèmes coulissants disponibles : **en applique (système Slide) et galandage.**

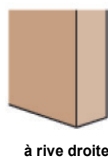

à rive droite

FINITIONS

- De base pré-peint blanc.
- Pas de finition usine possible.

EMBALLAGE

- **Emballage** individuel avec housse rétractable microporeuse avec 2 tasseaux de protection.

OPTIONS



- **Huisserie fin de chantier** : en MDF pré-peint blanc pour une épaisseur de cloison de 52 à 202 mm.
- **Plinthe automatique** : entaillage, fourniture et pose d'une plinthe automatique en bas de porte pour absorber un jeu entre 5 et 13 mm.
- Serrure bec de canne à condamnation.
- **Pack couvre-joint.**



NICIA
Page 72



ALERIA
Page 73



OLIVA
Page 74



VALENTIA
Page 75

NICIA



Largeur (cm)	63	73	83	93	146	166
Hauteur BP : 204 cm	X	X	X	X		
Hauteur PS coulissant : 204 cm	X	X	X	X		
Hauteur PS rénovation : 204 cm	X	X	X	X		

DÉFINITION DORMANT

- **Huisserie de 72 en MDF*** de section 72 x 46 mm pour une cloison de 50 mm (pose sans couvre-joint) ou une cloison de 72 mm en ajoutant un couvre-joint.
OU
 - **Huisserie de 90 en MDF*** de section 93 x 46 mm pour une cloison de 72 mm sans couvre-joint.
 - Huisserie enrobée d'un papier pré-peint blanc.
 - Joint de frappe périphérique blanc.
- * Medium Density Fiberboard

SYSTÈME COULISSANT

- Disponible en porte seule à rive droite pour système coulissant.
- Rainurage sur le bas de porte 15 x 8 mm de base et 15 x 5 mm en option.
- Choix entre sans défonçage, défonçage pour poignée cuvette et tire-doigt ou défonçage pour poignée cuvette et tire-doigt avec serrure.
- Deux systèmes coulissants disponibles : **en applique (système Slide) et galandage.**

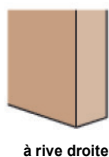

FINITIONS

- De base pré-peint blanc.
- Pas de finition usine possible.

EMBALLAGE

- **Emballage** individuel avec housse rétractable microporeuse avec 2 tasseaux de protection.

REVÊTEMENT

MDF pré-peint blanc

FERRAGE

Fiches à broches en acier bichromaté
Diam 13 - Longueur 82 mm



SENS D'OUVERTURE

Disponible en poussant droite ou gauche :



DÉFINITION OUVRANT

- Ame alvéolaire (remplissage nids d'abeille).
- Vantail à recouvrement d'une épaisseur de 39 mm avec faces en MDF recouvertes d'une pré-peinture blanche.
Les chants bruts laissant apparaître les 2 panneaux MDF et l'alèse en Sapin.
Pré-finition nécessitant obligatoirement une reprise de finition par le client.
- Motif réalisé de base sur les deux faces de la porte à partir de rainures de 8 mm de largeur et 1,6 mm de profondeur non repris en finition et découvrant la fibre brune du panneau MDF.
- De base serrure à clé (gâche posée sur le cadre dormant face à la serrure permettant le verrouillage).



OPTIONS (1 vantail uniquement)



- **Huisserie fin de chantier** : en MDF pré-peint blanc pour une épaisseur de cloison de 52 à 202 mm d'épaisseur.
- **Huisserie rénovation** : en MDF pré-peint blanc pour bâti bois ou métal de 40 à 160 mm d'épaisseur.
- **Bloc-porte disponible en version acoustique ou thermique** (uniquement en largeur de 73 et 83 cm).
- **Plinthe automatique** : entaillage, fourniture et pose d'une plinthe automatique en bas de porte pour absorber un jeu entre 5 et 13 mm.
- Serrure bec de canne à condamnation.
- Porte seule à rive droite pour la rénovation.

ALÉRIA



Largeur (cm)	63	73	83	93	146	166
Hauteur BP : 204 cm	X	X	X	X		
Hauteur PS coulissant : 204 cm	X	X	X	X		
Hauteur PS rénovation : 204 cm	X	X	X	X		

DÉFINITION DORMANT

- **Huisserie de 72 en MDF*** de section 72 x 46 mm pour une cloison de 50 mm (pose sans couvre-joint) ou une cloison de 72 mm en ajoutant un couvre-joint.
OU
 - **Huisserie de 90 en MDF*** de section 93 x 46 mm pour une cloison de 72 mm sans couvre-joint.
 - Huisserie enrobée d'un papier pré-peint blanc.
 - Joint de frappe périphérique blanc.
- * Medium Density Fiberboard

SYSTÈME COULISSANT

- Disponible en porte seule à rive droite pour système coulissant.
- Rainurage sur le bas de porte 15 x 8 mm de base et 15 x 5 mm en option.
- Choix entre sans défonçage, défonçage pour poignée cuvette et tire-doigt ou défonçage pour poignée cuvette et tire-doigt avec serrure.
- Deux systèmes coulissants disponibles : **en applique (système Slide) et galandage.**

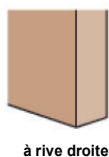

FINITIONS

- De base pré-peint blanc.
- Pas de finition usine possible.

EMBALLAGE

- **Emballage** individuel avec housse rétractable microporeuse avec 2 tasseaux de protection.

REVÊTEMENT

MDF pré-peint blanc

FERRAGE

Fiches à broches en acier bichromaté
Diam 13 - Longueur 82 mm



SENS D'OUVERTURE

Disponible en poussant droite ou gauche :



DÉFINITION OUVRANT

- Ame alvéolaire (remplissage nids d'abeille).
- Vantail à recouvrement d'une épaisseur de 39 mm avec faces en MDF recouvertes d'une pré-peinture blanche.
Les chants bruts laissant apparaître les 2 panneaux MDF et l'alèse en Sapin.
Pré-finition nécessitant obligatoirement une reprise de finition par le client.
- Motif réalisé de base sur les deux faces de la porte à partir de rainures de 8 mm de largeur et 1,6 mm de profondeur non repris en finition et découvrant la fibre brune du panneau MDF.
- De base serrure à clé (gâche posée sur le cadre dormant face à la serrure permettant le verrouillage).



OPTIONS (1 vantail uniquement)



- **Huisserie fin de chantier** : en MDF pré-peint blanc pour une épaisseur de cloison de 52 à 202 mm d'épaisseur.
- **Huisserie rénovation** : en MDF pré-peint blanc pour bâti bois ou métal de 40 à 160 mm d'épaisseur.
- **Bloc-porte disponible en version acoustique ou thermique** (uniquement en largeur de 73 et 83 cm).
- **Plinthe automatique** : entaillage, fourniture et pose d'une plinthe automatique en bas de porte pour absorber un jeu entre 5 et 13 mm.
- Serrure bec de canne à condamnation.
- Porte seule à rive droite pour la rénovation.

OLIVA



Largeur (cm)	63	73	83	93	146	166
Hauteur BP : 204 cm	X	X	X	X		
Hauteur PS coulissant : 204 cm	X	X	X	X		
Hauteur PS rénovation : 204 cm	X	X	X	X		

DÉFINITION DORMANT

- **Huisserie de 72 en MDF*** de section 72 x 46 mm pour une cloison de 50 mm (pose sans couvre-joint) ou une cloison de 72 mm en ajoutant un couvre-joint.
- OU
- **Huisserie de 90 en MDF*** de section 93 x 46 mm pour une cloison de 72 mm sans couvre-joint.
- Huisserie enrobée d'un papier pré-peint blanc.
- Joint de frappe périphérique blanc.

* Medium Density Fiberboard

SYSTÈME COULISSANT

- Disponible en porte seule à rive droite pour système coulissant.
- Rainurage sur le bas de porte 15 x 8 mm de base et 15 x 5 mm en option.
- Choix entre sans défonçage, défonçage pour poignée cuvette et tire-doigt ou défonçage pour poignée cuvette et tire-doigt avec serrure.
- Deux systèmes coulissants disponibles : **en applique (système Slide) et galandage.**

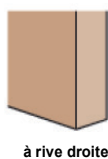

FINITIONS

- De base brut.
- 17 finitions «Couleur» en option.

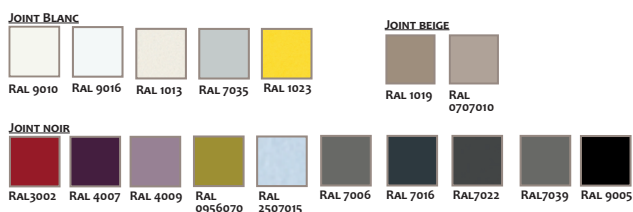

REVÊTEMENT

MDF pré-peint blanc

FERRAGE

Fiches à broches en acier bichromaté
Diam 13 - Longueur 82 mm



SENS D'OUVERTURE

Disponible en poussant droite ou gauche :



DÉFINITION OUVRANT

- Conception menuisée avec assemblage des battants et des traverses (lamellés en bois 2ème choix revêtus de semelles en MDF pré-peintes) réalisé par tourillons.
- Vantail à recouvrement d'une épaisseur de 39 mm.
- De base serrure à clé (gâche posée sur le cadre dormant face à la serrure permettant le verrouillage).



OPTIONS



- **Huisserie fin de chantier** : en MDF pré-peint blanc (modèles bruts) ou laqué (modèles finis) pour une épaisseur de cloison de 52 à 202 mm.
- **Plinthe automatique** : entaillage, fourniture et pose d'une plinthe automatique en bas de porte pour absorber un jeu entre 5 et 13 mm.
- Serrure bec de canne à condamnation.
- Porte seule à rive droite pour la rénovation.

EMBALLAGE

- **Emballage** individuel avec housse rétractable microporeuse avec 2 tasseaux de protection.
- Emballage renforcé avec cornières carton sur les montants et feuille de carton sur la face exposée du vantail pour les modèles finis.

VALENTIA



Largeur (cm)	63	73	83	93	146	166
Hauteur BP : 204 cm	X	X	X			
Hauteur PS coulissant : 204 cm	X	X	X			
Hauteur PS rénovation : 204 cm	X	X	X			

DÉFINITION DORMANT

- **Huisserie de 72 en MDF*** de section 72 x 46 mm pour une cloison de 50 mm (pose sans couvre-joint) ou une cloison de 72 mm en ajoutant un couvre-joint.

OU

- **Huisserie de 90 en MDF*** de section 93 x 46 mm pour une cloison de 72 mm sans couvre-joint.
- Huisserie enrobée d'un papier pré-peint blanc.
- Joint de frappe périphérique blanc.

* Medium Density Fiberboard

SYSTÈME COULISSANT

- Disponible en porte seule à rive droite pour système coulissant.
- Rainurage sur le bas de porte 15 x 8 mm de base et 15 x 5 mm en option.
- Choix entre sans défonçage, défonçage pour poignée cuvette et tire-doigt ou défonçage pour poignée cuvette et tire-doigt avec serrure.
- Deux systèmes coulissants disponibles : **en applique (système Slide) et galandage.**

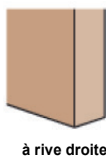

à rive droite

FINITIONS

- De base brut.
- 17 finitions «Couleur» en option.

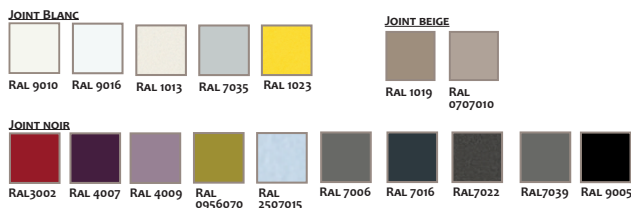

REVÊTEMENT

MDF pré-peint blanc

FERRAGE

Fiches à broches en acier bichromaté
Diam 13 - Longueur 82 mm



SENS D'OUVERTURE

Disponible en poussant droite ou gauche :



DÉFINITION OUVRANT

- Conception menuisée à vitrer avec assemblage des battants et des traverses (lamellés en bois 2ème choix revêtus de semelles en MDF pré-peintes) réalisé par tourillons.
- Vantail à recouvrement d'une épaisseur de 39 mm.
- Vitrage dépoli de 4 mm.
Dimensions des vitrages 40,2 x 56,6 cm (en 73 cm), 40,2 x 66,6 cm (en 83 cm) et 40,2 x 76,6 cm (en 93 cm).
- De base serrure à clé (gâche posée sur le cadre dormant face à la serrure permettant le verrouillage).
- Sachet de parcloles en fournitures pour 4 carreaux.

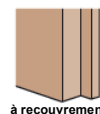

à recouvrement

OPTIONS

- **Huisserie fin de chantier** : en MDF pré-peint blanc (modèles bruts) ou laqué (modèles finis) pour une épaisseur de cloison de 52 à 202 mm.
- **Plinthe automatique** : entaillage, fourniture et pose d'une plinthe automatique en bas de porte pour absorber un jeu entre 5 et 13 mm.
- Serrure bec de canne à condamnation.
- Porte seule à rive droite pour la rénovation.



EMBALLAGE

- **Emballage** individuel avec housse rétractable microporeuse avec 2 tasseaux de protection.
- Emballage renforcé avec cornières carton sur les montants et feuille de carton sur la face exposée du vantail pour les modèles finis.



ECO
Page 78



ETERNEL
Page 79

ÉCO



Largeur (cm)	63	73	83	93	146	166
Hauteur BP : 204 cm	X	X	X	X	X	X
Hauteur BP thermique : 204 cm	X	X	X			
Hauteur PS rénovation : 204 cm						

REVÊTEMENT

MDF pré-peint

FERRAGE

Fiches chromé double broche réglable
Diam 13 - Longueur 82 mm



SENS D'OUVERTURE

Disponible en poussant droite ou gauche :

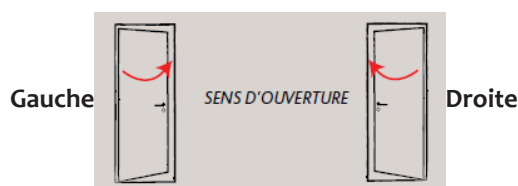

DÉFINITION DORMANT



- **Huisserie Fin De Chantier en MDF*** pour une épaisseur de cloisons de 52 à 202mm.
- Huisserie Fin de Chantier enrobée d'un papier pré-peint blanc.
- Joint d'étanchéité 3 côtés.

* Medium Density Fiberboard

DÉFINITION OUVRANT

- Ame alvéolaire (remplissage nids d'abeille).
- Vantail à recouvrement d'une épaisseur de 39 mm.
- Panneau postformé prépeint, aspect veiné bois.
Chants brut résineux abouté
Pré-finition nécessitant obligatoirement une reprise de finition par le client.
- Serrure à clé (gâche posée sur le cadre dormant face à la serrure permettant le verrouillage).

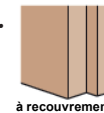

FINITIONS

- De base pré-peint.
- Pas de finition usine possible.

OPTIONS (1 vantail uniquement)



- **Bloc-porte disponible en version thermique** (uniquement en largeur de 73, 83 et 93 cm)
- Serrure bec de canne à condamnation.

EMBALLAGE

- **Emballage** individuel avec housse rétractable microporeuse avec 1 plaque carton.
- Huisserie Fin De Chantier sous emballage carton.
- Conditionnement possible à l'unité ou par palette de 21 **uniquement en monoréférence et sens homogène** (y compris pour les blocs-portes thermiques).

ÉTERNEL



Largeur (cm)	63	73	83	93	146	166
Hauteur BP : 204 cm	X	X	X	X	X	X
Hauteur BP thermique : 204 cm		X	X	X		
Hauteur PS rénovation : 204 cm						

REVÊTEMENT

MDF pré-peint

FERRAGE

Fiches chromé double broche réglable
Diam 13 - Longueur 82 mm



SENS D'OUVERTURE

Disponible en poussant droite ou gauche :



DÉFINITION DORMANT



- **Huisserie Fin De Chantier en MDF*** pour une épaisseur de cloisons de 52 à 202 mm.
- Huisserie Fin de Chantier enrobée d'un papier pré-peint blanc
- Joint d'étanchéité 3 côtés.

* Medium Density Fiberboard

DÉFINITION OUVRANT

- Ame alvéolaire (remplissage nids d'abeille).
- Vantail à recouvrement d'une épaisseur de 39 mm.
- Panneau postformé prépeint, aspect veiné bois.
Chants brut résineux abouté
Pré-finition nécessitant obligatoirement une reprise de finition par le client.
- Serrure à clé (gâche posée sur le cadre dormant face à la serrure permettant le verrouillage).

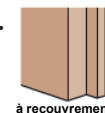

FINITIONS

- De base pré-peint.
- Pas de finition usine possible.

EMBALLAGE

- **Emballage** individuel avec housse rétractable microporeuse avec 1 plaque carton.
- Huisserie Fin De Chantier sous emballage carton.
- Conditionnement possible à l'unité ou par palette de 21 uniquement en monoréférence et sens homogène (y compris pour les blocs-portes thermiques).

OPTIONS (1 vantail uniquement)



- **Bloc-porte disponible en version thermique** (uniquement en largeur de 73, 83 et 93 cm)
- Serrure bec de canne à condamnation.

1^{er}
PRIX

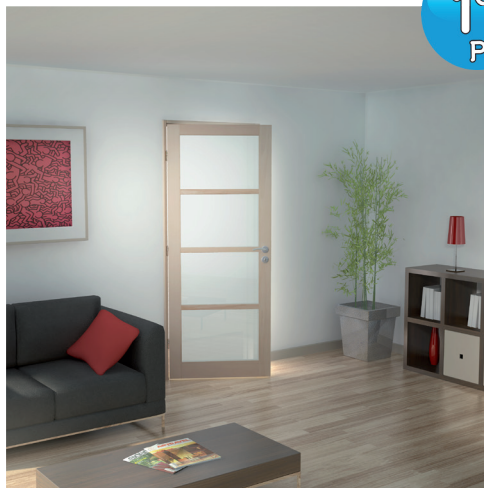

CEZANNE
Page 82



RENOIR
Page 83



MONET
Page 84



MATISSE
Page 85

CÉZANNE



Largeur (cm) 63 73 83 93 146 166

Hauteur BP : 204 cm X X

Hauteur PS coulissant : 204 cm

Hauteur PS rénovation : 204 cm

REVÊTEMENT

Placage Hêtre 1^{er} prix

FERRAGE

Fiches à broches en acier bichromaté
Diam 13 - Longueur 82 mm



SENS D'OUVERTURE

Disponible en poussant droite ou gauche :



DÉFINITION DORMANT

- **Huisserie de 72 en MDF*** de section de 72 x 46 mm pour une cloison de 50 mm (pose sans couvre-joint) ou une cloison de 72 mm en ajoutant un couvre-joint.
- Huisserie enrobée d'un placage Hêtre 1^{er} prix.

* Medium Density Fiberboard

DÉFINITION OUVRANT

- Conception menuisée avec assemblage des battants et des traverses (lamellés collés plaqués Hêtre 1^{er} prix) réalisé par tourillons.
- Les panneaux agglomérés plaqués Hêtre 1^{er} prix font 17 mm d'épaisseur.
- Vantail à recouvrement d'épaisseur 39,5 mm.
- De base serrure à clé (gâche posée sur le cadre dormant face à la serrure permettant le verrouillage).

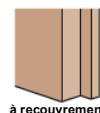

SYSTÈME COULISSANT

- Option non disponible.

FINITIONS

- De base brut.
- Pas de finition usine possible.

OPTIONS

- Pas d'option possible.

EMBALLAGE

- **Emballage** individuel avec housse rétractable microporeuse.

RENOIR

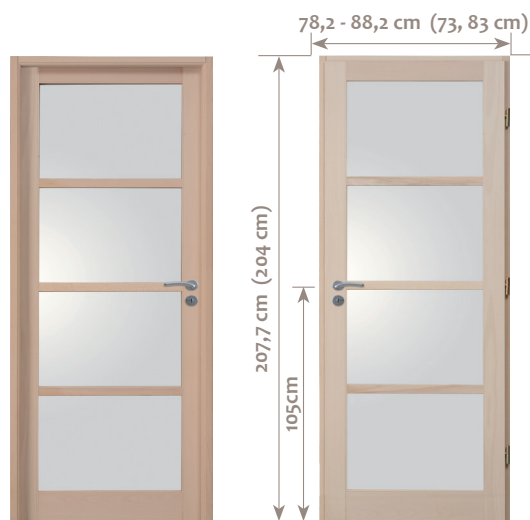

Largeur (cm) 63 73 83 93 146 166

Hauteur BP : 204 cm X X

Hauteur PS coulissant : 204 cm

Hauteur PS rénovation : 204 cm

REVÊTEMENT

Placage Hêtre 1^{er} prix

FERRAGE

Fiches à broches en acier bichromaté
Diam 13 - Longueur 82 mm



SENS D'OUVERTURE

Disponible en poussant droite ou gauche :



DÉFINITION DORMANT

- **Huisserie de 72 en MDF*** de section de 72 x 46 mm pour une cloison de 50 mm (pose sans couvre-joint) ou une cloison de 72 mm en ajoutant un couvre-joint.
- Huisserie enrobée d'un placage Hêtre 1^{er} prix.

* Medium Density Fiberboard

DÉFINITION OUVRANT

- Conception menuisée vitrée (4 carreaux) avec assemblage des battants et des traverses (lamellés collés plaqués Hêtre 1^{er} prix) réalisé par tourillons.
- Vantail à recouvrement d'une épaisseur de 39,5 mm.
- Vitrage de 4 mm trempé dépoli.
- De base serrure à clé (gâche posée sur le cadre dormant face à la serrure permettant le verrouillage).

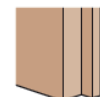

à recouvrement

SYSTÈME COULISSANT

- Option non disponible.

FINITIONS

- De base brut.
- Pas de finition usine possible.

OPTIONS

- Pas d'option possible.

EMBALLAGE

- **Emballage** individuel avec housse rétractable microporeuse.

MONET

68,2 - 78,2 - 88,2 - 98,2 cm (63 - 73 - 83 - 93 cm)



Largeur (cm)	63	73	83	93	146	166
Hauteur BP : 204 cm	X	X	X	X	X	X
Hauteur PS coulissant : 204 cm	X	X	X			
Hauteur PS rénovation : 204 cm	X	X	X	X		

DÉFINITION DORMANT

- **Huisserie de 72 en MDF*** hydrofuge de section 72 x 46 mm pour une cloison de 50 mm (pose sans couvre-joint) ou une cloison de 72 mm en ajoutant un couvre-joint.
OU
- **Huisserie de 90 en MDF*** hydrofuge de section 93 x 46 mm pour une cloison de 72 mm sans couvre-joint.
- Huisserie enrobée d'un placage Hêtre 1^{er} choix.
- Joint de frappe périphérique beige de base ou beige, blanc ou noir selon la finition choisie.

* Medium Density Fiberboard

SYSTÈME COULISSANT

- Disponible en porte seule à rive droite pour système coulissant.
- Rainurage sur le bas de porte 15 x 8 mm de base et 15 x 5 mm en option.
- Choix entre sans défonçage, défonçage pour poignée cuvette et tire-doigt ou défonçage pour poignée cuvette et tire-doigt avec serrure.
- Deux systèmes coulissants disponibles : **en applique (système Slide)** et **galandage**.

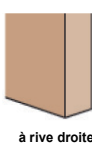

FINITIONS

- De base brut.
- Vernis Naturel en option.



EMBALLAGE

- **Emballage** individuel avec housse rétractable microporeuse avec 2 tasseaux de protection.
- Emballage renforcé avec cornières carton sur les montants et feuille de carton sur la face exposée du vantail pour les modèles finis.

REVÊTEMENT

Placage Hêtre 1^{er} choix

FERRAGE

Fiches à broches en acier nickel mat
Diam 13 - Longueur 82 mm



SENS D'OUVERTURE

Disponible en poussant droite ou gauche :



DÉFINITION OUVRANT

- Conception menuisée avec assemblage des battants et des traverses (lamellés collés plaqués Hêtre 1^{er} choix) réalisé par tourillons.
- Panneaux agglomérés plaqués Hêtre 1^{er} choix de 17 mm d'épaisseur.
- Vantail à recouvrement d'une épaisseur de 39,5 mm.
- Disponible en 2 vantaux (largeur 146 et 166 cm).
- De base serrure à clé (gâche posée sur le cadre dormant face à la serrure permettant le verrouillage).

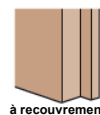

OPTIONS (1 vantail uniquement)



- **Huisserie fin de chantier** : en MDF pré-peint blanc pour une épaisseur de cloison de 52 à 202 mm.
- **Huisserie rénovation** : en MDF plaqué Hêtre brut ou verni (selon la finition choisie) pour bâti bois ou métal de 40 à 160 mm d'épaisseur.
- **Bloc-porte acoustique**.
- **Plinthe automatique** : entaillage, fourniture et pose d'une plinthe automatique en bas de porte pour absorber un jeu entre 5 et 13 mm.
- **Plinthe automatique + crémone 3 points** : idem plinthe automatique + entaillage et fourniture d'une crémone 3 points limitant la déformation du vantail lors de changement de température et d'hygrométrie.
- Serrure bec de canne à condamnation.
- **Pack couvre-joint**.
- Porte seule à rive droite pour la rénovation.

MATISSE

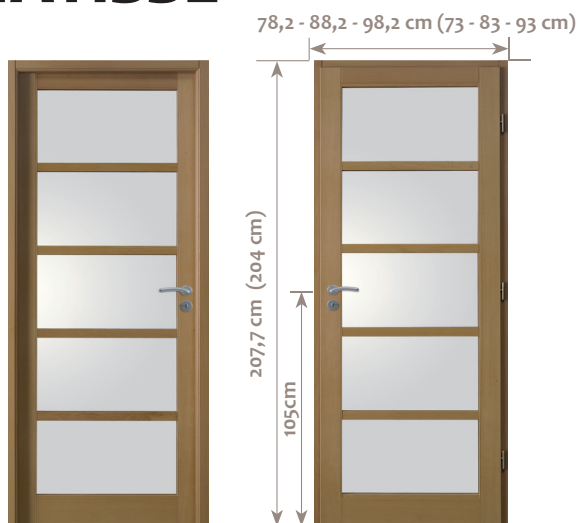

Largeur (cm)	63	73	83	93	146	166
Hauteur BP : 204 cm	X	X	X	X	X	X
Hauteur PS coulissant : 204 cm	X	X	X	X		
Hauteur PS rénovation : 204 cm	X	X	X	X		

DÉFINITION DORMANT

- **Huisserie de 72 en MDF*** hydrofuge de section 72 x 46 mm pour une cloison de 50 mm (pose sans couvre-joint) ou une cloison de 72 mm en ajoutant un couvre-joint.
- OU
- **Huisserie de 90 en MDF*** hydrofuge de section 93 x 46 mm pour une cloison de 72 mm sans couvre-joint.
- Huisserie enrobée d'un placage Hêtre 1^{er} choix.
- Joint de frappe périphérique beige de base ou beige, blanc ou noir selon la finition choisie.

* Medium Density Fiberboard

SYSTÈME COULISSANT

- Disponible en porte seule à rive droite pour système coulissant.
- Rainurage sur le bas de porte 15 x 8 mm de base et 15 x 5 mm en option.
- Choix entre sans défonçage, défonçage pour poignée cuvette et tire-doigt ou défonçage pour poignée cuvette et tire-doigt avec serrure.
- Deux systèmes coulissants disponibles : **en applique (système Slide)** et **galandage**.



FINITIONS

- De base brut.
- Vernis Naturel en option.



EMBALLAGE

- **Emballage** individuel avec housse rétractable microporeuse avec 2 tasseaux de protection.
- Emballage renforcé avec cornières carton sur les montants et feuille de carton sur la face exposée du vantail pour les modèles finis.

REVÊTEMENT

Placage Hêtre 1^{er} choix

FERRAGE

Fiches à broches en acier nickel mat
Diam 13 - Longueur 82 mm



SENS D'OUVERTURE

Disponible en poussant droite ou gauche :



DÉFINITION OUVRANT

- Conception menuisée avec assemblage des battants et des traverses (lamellés collés plaqués Hêtre 1^{er} choix) réalisé par tourillons.
- Vantail à recouvrement d'une épaisseur de 39,5 mm.
- Vitrage de 4 mm trempé dépoli.
- Disponible en 2 vantaux (largeur 146 et 166 cm).
- De base serrure à clé (gâche posée sur le cadre dormant face à la serrure permettant le verrouillage).

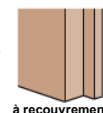

OPTIONS (1 vantail uniquement)



- **Huisserie fin de chantier** : en MDF pré-peint blanc pour une épaisseur de cloison de 52 à 202 mm.
- **Huisserie rénovation** : en MDF plaqué Hêtre brut ou verni (selon la finition choisie) pour bâti bois ou métal de 40 à 160 mm d'épaisseur.
- **Plinthe automatique** : entaillage, fourniture et pose d'une plinthe automatique en bas de porte pour absorber un jeu entre 5 et 13 mm.
- **Plinthe automatique + crémons 3 points** : idem plinthe automatique + entaillage et fourniture d'une crémons 3 points limitant la déformation du vantail lors de changement de température et d'hygrométrie.
- Serrure bec de canne à condamnation.
- **Pack couvre-joint**.
- Porte seule à rive droite pour la rénovation.

MASSIF LAMELLE



CUIVRE
Page 88



RUBIS
Page 89

PLAQUE



JADE
Page 90



PYRITE à vitrer
Page 91



ZIRCON
(version thermique ou
acoustique en option)
Page 92

CUIVRE



Largeur (cm)	63	73	83	93	146	166
Hauteur BP : 204 cm	X	X	X		X	X
Hauteur PS coulissant : 204 cm						
Hauteur PS rénovation : 204 cm						

ESSENCE

100% Chêne 1^{er} prix

FERRAGE

Fiches turlupet finition bronze
Diam 13 - Longueur 90 mm



SENS D'OUVERTURE

Disponible en poussant droite ou gauche :



DÉFINITION DORMANT

- **Huisserie de 72 lamellée collée replaquée** de section de 71 x 45 mm pour une cloison de 50 mm (pose sans couvre-joint) ou une cloison de 72 mm en ajoutant un couvre-joint.
- Huisserie en Chêne lamellé collé replaqué 1^{er} prix.

SYSTÈME COULISSANT

- Option non disponible.

FINITIONS

- De base brut.
- Vernis Naturel en option



NATUREL

DÉFINITION OUVRANT

- Conception menuisée avec assemblage des battants et des traverses (lamellés collés replaqué Chêne 1^{er} prix) réalisé par tourillons.
- Panneaux lamellés collés d'une épaisseur de 18 mm réalisés avec un profil double plates-bandes.
- Vantail à recouvrement d'une épaisseur de 39,5 mm en Chêne lamellé collé 1^{er} prix.
- Disponible en 2 vantaux (largeur 146 et 166 cm).
- De base serrure à clé (gâche posée sur le cadre dormant face à la serrure permettant le verrouillage).

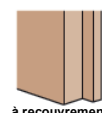

à recouvrement

OPTIONS (1 vantail uniquement)

- **Huisserie fin de chantier** : en MDF plaqué Chêne brut ou verni selon la finition choisie pour une épaisseur de cloison de 52 à 202 mm.
- **Huisserie rénovation** : en MDF plaqué Chêne brut ou verni (selon la finition choisie) pour bâti bois ou métal de 40 à 160 mm d'épaisseur.
- Serrure bec de canne à condamnation.
- **Pack couvre-joint.**



EMBALLAGE

- **Emballage** individuel avec housse rétractable microporeuse.
- Emballage renforcé avec cornières carton sur les montants et feuille de carton sur la face exposée du vantail pour les modèles vernis.

RUBIS À VITRER

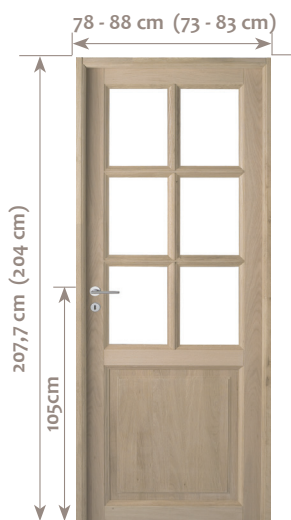

Largeur (cm)	63	73	83	93	146	166
Hauteur BP : 204 cm		X	X		X	X
Hauteur PS coulissant : 204 cm						
Hauteur PS rénovation : 204 cm						

DÉFINITION DORMANT

- **Huisserie de 72 lamellée collée replaquée** de section de 71 x 45 mm pour une cloison de 50 mm (pose sans couvre-joint) ou une cloison de 72 mm en ajoutant un couvre-joint.
- Huisserie en Chêne lamellé collé replaqué 1^{er} prix.

SYSTÈME COULISSANT

- Option non disponible.

FINITIONS

- De base brut.
- Vernis Naturel en option



NATUREL

EMBALLAGE

- **Emballage** individuel avec housse rétractable microporeuse.
- Emballage renforcé avec cornières carton sur les montants et feuille de carton sur la face exposée du vantail pour les modèles vernis.

ESSENCE

100% Chêne 1^{er} prix

FERRAGE

Fiches turlupet finition bronze
Diam 13 - Longueur 90 mm



SENS D'OUVERTURE

Disponible en poussant droite ou gauche :



DÉFINITION OUVRANT

- Conception menuisée à vitrer avec assemblage des battants et des traverses (lamellés collés replaqués Chêne 1^{er} prix) réalisés par tourillons.
- Panneaux lamellés collés d'une épaisseur de 18 mm réalisés avec un profil double plates-bandes.
- Vantail à recouvrement d'une épaisseur de 39,5 mm en Chêne lamellé collé 1^{er} prix.
- Sachet de parcloses en fourniture pour 6 carreaux.
- Disponible en 2 vantaux (largeur 146 et 166 cm).
- De base serrure à clé (gâche posée sur le cadre dormant face à la serrure permettant le verrouillage).

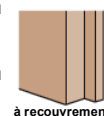

OPTIONS (1 vantail uniquement)

- **Huisserie fin de chantier** : MDF plaqué Chêne brut ou verni (selon la finition choisie) pour une épaisseur de cloison de 52 à 202 mm.
- **Huisserie rénovation** : en MDF plaqué Chêne brut ou verni (selon la finition choisie) pour bâti bois ou métal de 40 à 160 mm d'épaisseur.
- Serrure bec de canne à condamnation.
- **Pack couvre-joint.**
- Pack vitrage de 4 mm transparent, dépoli ou transparent biseauté.
Dimensions des vitrages :
34,4 x 27,6 cm (en 73 cm) et 34,4 x 32,6 cm (en 83 cm).



JADE

68,2 - 78,2 - 88,2 98,2 cm (63 - 73 - 83 - 93 cm)



Largeur (cm)	63	73	83	93	146	166
Hauteur BP : 204 cm	X	X	X	X	X	X
Hauteur PS coulissant : 204 cm	X	X	X	X		
Hauteur PS rénovation : 204 cm	X	X	X	X		

DÉFINITION DORMANT

- **Huisserie de 72 en MDF*** hydrofuge de section 72 x 46 mm pour une cloison de 50 mm (pose sans couvre-joint) ou une cloison de 72 mm en ajoutant un couvre-joint.
- OU
- **Huisserie de 90 en MDF*** hydrofuge de section 93 x 46 mm pour une cloison de 72 mm sans couvre-joint.
- Huisserie enrobée d'un placage Chêne 1^{er} choix.
- Joint de frappe périphérique beige.

* Medium Density Fiberboard

SYSTÈME COULISSANT

- Disponible en porte seule à rive droite pour système coulissant.
- Rainurage sur le bas de porte 15 x 8 mm de base et 15 x 5 mm en option.
- Choix entre sans défonçage, défonçage pour poignée cuvette et tire-doigt ou défonçage pour poignée cuvette et tire-doigt avec serrure.
- Deux systèmes coulissants disponibles : **en applique (système Slide)** et **galandage**.

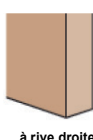

FINITIONS

- De base brut.
- Vernis Naturel en option



EMBALLAGE

- **Emballage** individuel avec housse rétractable microporeuse avec 2 tasseaux de protection.
- Emballage renforcé avec cornières carton sur les montants et feuille de carton sur la face exposée du vantail pour les modèles vernis.

REVÊTEMENT

Placage Chêne 1^{er} choix

FERRAGE

Fiches à broches en acier bichromaté
Diam 13 - Longueur 82 mm



SENS D'OUVERTURE

Disponible en poussant droite ou gauche :



DÉFINITION OUVRANT

- Conception menuisée avec assemblage des battants et des traverses (lamellés collés plaqués Chêne 1^{er} choix) réalisé par tourillons.
- Panneaux agglomérés plaqués Chêne 1^{er} choix d'une épaisseur de 18 mm réalisés avec un profil double plates-bandes.
- Vantail à recouvrement d'une épaisseur de 39,5 mm .
- Disponible en 2 vantaux (largeur 146 et 166 cm).
- De base serrure à clé (gâche posée sur le cadre dormant face à la serrure permettant le verrouillage).

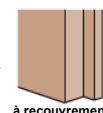

OPTIONS (1 vantail uniquement)



- **Huisserie fin de chantier** : en MDF plaqué Chêne brut ou verni (selon la finition choisie) pour une épaisseur de cloison de 52 à 202 mm.
- **Disponible en version acoustique ou thermique avec le modèle ZIRCON** (uniquement en largeur de 73 et 83 cm). Bloc-porte à recouvrement plaqué Chêne à fil vertical.
- **Plinthe automatique** : entaillage, fourniture et pose d'une plinthe automatique en bas de porte pour absorber un jeu entre 5 et 13 mm.
- **Plinthe automatique + crémons 3 points** : idem plinthe automatique + entaillage et fourniture d'une crémons 3 points limitant la déformation du vantail lors de changement de température et d'hygrométrie.
- Serrure bec de canne à condamnation.
- **Pack couvre-joint**.
- Porte seule à rive droite pour la rénovation.

PYRITE À VITRER



Largeur (cm)	63	73	83	93	146	166
Hauteur BP : 204 cm		X	X		X	X
Hauteur PS coulissant : 204 cm		X	X			
Hauteur PS rénovation : 204 cm		X	X			

DÉFINITION DORMANT

- **Huisserie de 72 en MDF*** hydrofuge de section 72 x 46 mm pour une cloison de 50 mm (pose sans couvre-joint) ou une cloison de 72 mm en ajoutant un couvre-joint.
- OU
- **Huisserie de 90 en MDF*** hydrofuge de section 93 x 46 mm pour une cloison de 72 mm sans couvre-joint.
- Huisserie enrobée d'un placage Chêne 1^{er} choix.
- Joint de frappe périphérique beige.

* Medium Density Fiberboard

SYSTÈME COULISSANT

- Disponible en porte seule à rive droite pour système coulissant.
- Rainurage sur le bas de porte 15 x 8 mm de base et 15 x 5 mm en option.
- Choix entre sans défonçage, défonçage pour poignée cuvette et tire-doigt ou défonçage pour poignée cuvette et tire-doigt avec serrure.
- Deux systèmes coulissants disponibles : **en applique (système Slide)** et **galandage**.



à rive droite

FINITIONS

- De base brut.
- Vernis Naturel en option



NATUREL

EMBALLAGE

- **Emballage** individuel avec housse rétractable microporeuse avec 2 tasseaux de protection.
- Emballage renforcé avec cornières carton sur les montants et feuille de carton sur la face exposée du vantail pour les modèles vernis.

REVÊTEMENT

Placage Chêne 1^{er} choix

FERRAGE

Fiches à broches en acier bichromaté
Diam 13 - Longueur 82 mm



SENS D'OUVERTURE

Disponible en poussant droite ou gauche :

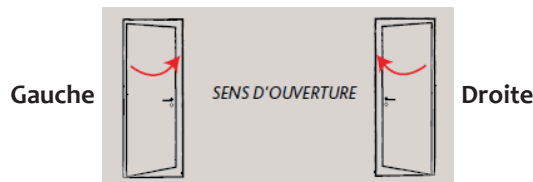

DÉFINITION OUVRANT

- Conception menuisée à vitrer avec assemblage des battants et des traverses (lamellés collés replaqués Chêne 1^{er} choix) réalisé par tourillons.
- Panneaux agglomérés plaqués Chêne 1^{er} choix d'une épaisseur de 18 mm réalisés avec un profil double plates-bandes.
- Vantail à recouvrement d'une épaisseur de 39,5 mm.
- Sachet de parclozes en fourniture pour 6 carreaux.
- Disponible en 2 vantaux (largeur 146 et 166 cm).
- De base serrure à clé (gâche posée sur le cadre à recouvrement dormant face à la serrure permettant le verrouillage).

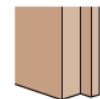

à recouvrement

OPTIONS (1 vantail uniquement)



- **Huisserie fin de chantier** : en MDF plaqué Chêne brut ou verni (selon la finition choisie) pour une épaisseur de cloison de 52 à 202 mm.
- **Disponible en version acoustique ou thermique avec le modèle ZIRCON** (uniquement en largeur de 73 et 83 cm). Bloc-porte à recouvrement plaqué Chêne à fil vertical.
- **Plinthe automatique** : entaillage, fourniture et pose d'une plinthe automatique en bas de porte pour absorber un jeu entre 5 et 13 mm.
- **Plinthe automatique + crémone 3 points** : idem plinthe automatique + entaillage et fourniture d'une crémone 3 points limitant la déformation du vantail lors de changement de température et d'hygrométrie.
- Serrure bec de canne à condamnation.
- Pack vitrage de 4 mm transparent, dépoli ou transparent biseauté.
- Dimensions du vitrage : 34,4 x 27,6 cm (en 73 cm) et 34,4 x 32,6 cm (en 83 cm).
- **Pack couvre-joint**.
- Porte seule à rive droite pour la rénovation.

ZIRCON



Largeur (cm)	63	73	83	93	146	166
--------------	----	----	----	----	-----	-----

Hauteur BP : 204 cm	X	X				
---------------------	---	---	--	--	--	--

Hauteur PS coulissant : 204 cm						
--------------------------------	--	--	--	--	--	--

Hauteur PS rénovation : 204 cm						
--------------------------------	--	--	--	--	--	--

REVÊTEMENT

Placage Chêne 1^{er} choix à fil vertical

FERRAGE

Fiches à broches en acier bichromaté
Diam 13 - Longueur 82 mm



SENS D'OUVERTURE

Disponible en poussant droite ou gauche :



DÉFINITION DORMANT

- **Huisserie de 72 en MDF*** hydrofuge de section 72 x 46 mm pour une cloison de 50 mm (pose sans couvre-joint) ou une cloison de 72 mm en ajoutant un couvre-joint.
- OU
- **Huisserie de 90 en MDF*** hydrofuge de section 93 x 46 mm pour une cloison de 72 mm sans couvre-joint.
- Huisserie enrobée d'un placage Chêne 1^{er} choix.
- Joint de frappe périphérique beige.

* Medium Density Fiberboard

DÉFINITION OUVRANT

- Ame agglomérée tubulaire (version acoustique) ou remplissage en polystyrène expansé (version thermique)
- Parements agglomérés plaqués Chêne à fil vertical 1^{er} choix.
- Vantail à recouvrement d'une épaisseur de 40 mm .
- Chants plaqués chêne.
- Version acoustique : de base serrure à clé (gâche posée sur le cadre dormant face à la serrure permettant le verrouillage) et plinthe automatique
- Version thermique : de base bloc-porte équipé de base d'une crémone 3 points et d'une plinthe automatique.



FINITIONS

- De base brut.
- Vernis Naturel en option.



OPTIONS (1 vantail uniquement)

- **Huisserie fin de chantier** : en MDF plaqué Chêne brut ou verni (selon la finition choisie) pour une épaisseur de cloison de 52 à 202 mm.
- Serrure bec de canne à condamnation (version acoustique).
- **Pack couvre-joint.**
- Seuil à la suisse en bois (version thermique).



EMBALLAGE

- **Emballage** individuel avec housse rétractable microporeuse avec 2 tasseaux de protection.
- Emballage renforcé avec cornières carton sur les montants et feuille de carton sur la face exposée du vantail pour les modèles vernis.



CHARME
Page 94



CIRCEE
Page 95



DORINE
Page 96



TRINIE à vitrer
Page 97



LOBELIE à vitrer
Page 98

CHARME



Largeur (cm)	63	73	83	93	146	166
--------------	----	----	----	----	-----	-----

Hauteur BP : 204 cm	X	X				
---------------------	---	---	--	--	--	--

Hauteur PS coulissant : 204 cm

Hauteur PS rénovation : 204 cm

DÉFINITION DORMANT

- **Huisserie de 72** de section de 71 x 45 mm pour une cloison de 50 mm (pose sans couvre-joint) ou une cloison de 72 mm en ajoutant un couvre-joint.
- Huisserie en Epicéa 1^{er} prix.

SYSTÈME COULISSANT

- Option non disponible.

FINITIONS

- De base brut.
- Pas de finition usine possible.

EMBALLAGE

- **Emballage** individuel avec housse rétractable microporeuse.

ESSENCE

100% Epicéa 1^{er} prix

FERRAGE

Fiches à broches en acier bichromaté
Diam 13 - Longueur 82 mm



SENS D'OUVERTURE

Disponible en poussant droite ou gauche :



DÉFINITION OUVRANT

- Conception menuisée avec un assemblage des battants et des traverses réalisé par tourillons.
- Panneaux en Epicéa lamellé collé d'une épaisseur de 18 mm réalisés avec un profil double plates-bandes.
- Vantail à recouvrement d'une épaisseur de 39,5 mm en Epicéa 1^{er} prix.
- De base serrure à clé (gâche posée sur le cadre dormant face à la serrure permettant le verrouillage).



à recouvrement

OPTIONS

- Pas d'option disponible.

CIRCÉE

68 - 78 - 88 - 98 cm (63 - 73 - 83 - 93 cm)



Largeur (cm)	63	73	83	93	146	166
Hauteur BP : 204 cm	X	X	X	X	X	X
Hauteur PS coulissant : 204 cm	X	X	X	X		
Hauteur PS rénovation : 204 cm	X	X	X	X		

DÉFINITION DORMANT

- **Huisserie de 72** de section 71 x 45 mm pour une cloison de 50 mm (pose sans couvre-joint) ou une cloison de 72 mm en ajoutant un couvre-joint.
- OU
- **Huisserie de 90** de section 92 x 45 mm pour une cloison de 72 mm sans couvre-joint.
- Huisserie en Epicéa 1^{er} choix.

SYSTÈME COULISSANT

- Disponible en porte seule à rive droite pour système coulissant.
- Rainurage sur le bas de porte 15 x 8 mm de base et 15 x 5 mm en option.
- Choix entre sans défonçage, défonçage pour poignée cuvette et tire-doigt ou défonçage pour poignée cuvette et tire-doigt avec serrure.
- Deux systèmes coulissants disponibles : **en applique (système Slide) et galandage.**



FINITIONS

- De base brut.
- Vernis Naturel en option.

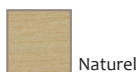

EMBALLAGE

- **Emballage** individuel avec housse rétractable microporeuse avec 2 tasseaux de protection.
- Emballage renforcé avec cornières carton sur les montants et feuille de carton sur la face exposée du vantail pour les modèles finis.

ESSENCE

100% Epicéa 1^{er} choix

FERRAGE

Fiches à broches en acier bichromaté
Diam 13 - Longueur 82 mm



SENS D'OUVERTURE

Disponible en poussant droite ou gauche :



DÉFINITION OUVRANT

- Conception menuisée avec un assemblage des battants et des traverses réalisé par tourillons.
- Panneaux en Epicéa lamellé collé d'une épaisseur de 18 mm réalisés avec un profil double plates-bandes.
- Vantail à recouvrement d'une épaisseur de 39,5 mm en Epicéa 1^{er} choix.
- Disponible en 2 vantaux (largeur 146 et 166 cm).
- De base serrure à clé (gâche posée sur le cadre dormant face à la serrure permettant le verrouillage).

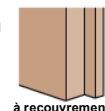

OPTIONS (1 vantail uniquement)



- **Huisserie fin de chantier** : en MDF pré-peint blanc pour une épaisseur de cloison de 52 à 202 mm.
- **Plinthe automatique** : entaillage, fourniture et pose d'une plinthe automatique en bas de porte pour absorber un jeu entre 5 et 13 mm.
- Joint de frappe beige posé en périphérie de l'huisserie.
- **Plinthe automatique + crémone 3 points** : idem plinthe automatique + entaillage et fourniture d'une crémone 3 points limitant la déformation du vantail lors de changement de température et d'hygrométrie.
- Serrure bec de canne à condamnation.
- **Pack couvre-joint.**
- Porte seule à rive droite pour la rénovation.

DORINE



Largeur (cm)	63	73	83	93	146	166
Hauteur BP : 204 cm	X	X	X		X	X
Hauteur PS coulissant : 204 cm	X	X	X			
Hauteur PS rénovation : 204 cm	X	X	X			

DÉFINITION DORMANT

- **Huisserie de 72** de section 71 x 45 mm pour une cloison de 50 mm (pose sans couvre-joint) ou une cloison de 72 mm en ajoutant un couvre-joint.
OU
- **Huisserie de 90** de section 92 x 45 mm pour une cloison de 72 mm sans couvre-joint.
- Huisserie en Epicéa 1^{er} choix.

SYSTÈME COULISSANT

- Disponible en porte seule à rive droite pour système coulissant.
- Rainurage sur le bas de porte 15 x 8 mm de base et 15 x 5 mm en option.
- Choix entre sans défonçage, défonçage pour poignée cuvette et tire-doigt ou défonçage pour poignée cuvette et tire-doigt avec serrure.
- Deux systèmes coulissants disponibles : **en applique (système Slide) et galandage.**



FINITIONS

- De base brut.
- Vernis Naturel en option.



Naturel

EMBALLAGE

- **Emballage** individuel avec housse rétractable microporeuse avec 2 tasseaux de protection.
- Emballage renforcé avec cornières carton sur les montants et feuille de carton sur la face exposée du vantail pour les modèles finis.

ESSENCE

100% Epicéa 1^{er} choix

FERRAGE

Fiches à broches en acier bichromaté
Diam 13 - Longueur 82 mm



SENS D'OUVERTURE

Disponible en poussant droite ou gauche :



DÉFINITION OUVRANT

- Conception menuisée avec un assemblage des battants et des traverses réalisé par tourillons.
- Panneaux en Epicéa lamellé collé d'une épaisseur de 18 mm réalisés avec un profil double plates-bandes.
- Vantail à recouvrement d'une épaisseur de 39,5 mm en Epicéa 1^{er} choix.
- Disponible en 2 vantaux (largeur 146 et 166 cm).
- De base serrure à clé (gâche posée sur le cadre dormant face à la serrure permettant le verrouillage).

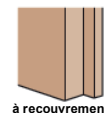

OPTIONS (1 vantail uniquement)



- **Huisserie fin de chantier** : en MDF pré-peint blanc pour une épaisseur de cloison de 52 à 202 mm.
- **Plinthe automatique** : entaillage, fourniture et pose d'une plinthe automatique en bas de porte pour absorber un jeu entre 5 et 13 mm.
Joint de frappe beige posé en périphérie de l'habillage.
- **Plinthe automatique + crémonne 3 points** : idem plinthe automatique + entaillage et fourniture d'une crémonne 3 points limitant la déformation du vantail lors de changement de température et d'hygrométrie.
- Serrure bec de canne à condamnation.
- **Pack couvre-joint.**
- Porte seule à rive droite pour la rénovation.

TRINIE À VITRER

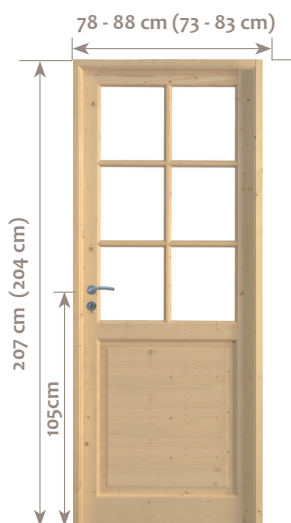

Largeur (cm)	63	73	83	93	146	166
Hauteur BP : 204 cm	X	X			X	X
Hauteur PS coulissant : 204 cm	X	X				
Hauteur PS rénovation : 204 cm	X	X				

DÉFINITION DORMANT

- **Huisserie de 72** de section 71 x 45 mm pour une cloison de 50 mm (pose sans couvre-joint) ou une cloison de 72 mm en ajoutant un couvre-joint.
OU
- **Huisserie de 90** de section 92 x 45 mm pour une cloison de 72 mm sans couvre-joint.
- Huisserie en Epicéa 1^{er} choix.

SYSTÈME COULISSANT

- Disponible en porte seule à rive droite pour système coulissant.
- Rainurage sur le bas de porte 15 x 8 mm de base et 15 x 5 mm en option.
- Choix entre sans défonçage, défonçage pour poignée cuvette et tire-doigt ou défonçage pour poignée cuvette et tire-doigt avec serrure.
- Deux systèmes coulissants disponibles : **en applique (système Slide) et galandage.**



FINITIONS

- De base brut.
- Vernis Naturel en option.

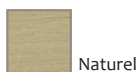

EMBALLAGE

- **Emballage** individuel avec housse rétractable microporeuse avec 2 tasseaux de protection.
- Emballage renforcé avec cornières carton sur les montants et feuille de carton sur la face exposée du vantail pour les modèles finis.

ESSENCE

100% Epicéa 1^{er} choix

FERRAGE

Fiches à broches en acier bichromaté
Diam 13 - Longueur 82 mm



SENS D'OUVERTURE

Disponible en poussant droite ou gauche :



DÉFINITION OUVRANT

- Conception menuisée à vitrer avec un assemblage des battants et des traverses réalisé par tourillons.
- Panneaux en Epicéa lamellé collé d'une épaisseur de 18 mm réalisés avec un profil double plates-bandes.
- Vantail à recouvrement d'une épaisseur de 39,5 mm en Epicéa 1^{er} choix.
- Sachet de parcloles en fourniture pour 6 carreaux.
- Disponible en 2 vantaux (largeur 146 et 166 cm).
- De base serrure à clé (gâche posée sur le cadre dormant face à la serrure permettant le verrouillage).



OPTIONS (1 vantail uniquement)



- **Huisserie fin de chantier** : en MDF pré-peint blanc pour une épaisseur de cloison de 52 à 202 mm.
- **Plinthe automatique** : entaillage, fourniture et pose d'une plinthe automatique en bas de porte pour absorber un jeu entre 5 et 13 mm.
Joint de frappe beige posé en périphérie de l'huissierie.
- **Plinthe automatique + crémone 3 points** : idem plinthe automatique + entaillage et fourniture d'une crémone 3 points limitant la déformation du vantail lors de changement de température et d'hygrométrie.
- Serrure bec de canne à condamnation.
- Pack vitrage de 4 mm transparent, dépoli ou transparent biseauté.
Dimensions du vitrage : 34,4 x 27,6 cm (en 73 cm) et 34,4 x 32,6 cm (en 83 cm).
- **Pack couvre-joint.**
- Porte seule à rive droite pour la rénovation.

LOBÉLIE À VITRER

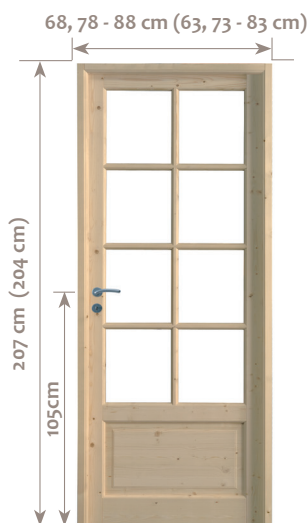

Largeur (cm)	63	73	83	93	146	166
Hauteur BP : 204 cm	X	X	X		X	X
Hauteur PS coulissant : 204 cm	X	X	X			
Hauteur PS rénovation : 204 cm	X	X	X			

DÉFINITION DORMANT

- **Huisserie de 72** de section 71 x 45 mm pour une cloison de 50 mm (pose sans couvre-joint) ou une cloison de 72 mm en ajoutant un couvre-joint.
- OU
- **Huisserie de 90** de section 92 x 45 mm pour une cloison de 72 mm sans couvre-joint.
- Huisserie en Epicéa 1^{er} choix.

SYSTÈME COULISSANT

- Disponible en porte seule à rive droite pour système coulissant.
- Rainurage sur le bas de porte 15 x 8 mm de base et 15 x 5 mm en option.
- Choix entre sans défonçage, défonçage pour poignée cuvette et tire-doigt ou défonçage pour poignée cuvette et tire-doigt avec serrure.
- Deux systèmes coulissants disponibles : **en applique (système Slide)** et **galandage**.



FINITIONS

- De base brut.
- Vernis Naturel en option.



Naturel

EMBALLAGE

- **Emballage** individuel avec housse rétractable microporeuse avec 2 tasseaux de protection.
- Emballage renforcé avec cornières carton sur les montants et feuille de carton sur la face exposée du vantail pour les modèles finis.

ESSENCE

100% Epicéa 1^{er} choix

FERRAGE

Fiches à broches en acier bichromaté
Diam 13 - Longueur 82 mm



SENS D'OUVERTURE

Disponible en poussant droite ou gauche :



DÉFINITION OUVRANT

- Conception menuisée à vitrer avec un assemblage des battants et des traverses réalisé par tourillons.
- Panneaux en Epicéa lamellé collé d'une épaisseur de 18 mm réalisés avec un profil double plates-bandes.
- Vantail à recouvrement d'une épaisseur de 39,5 mm en Epicéa 1^{er} choix.
- Sachet de parclozes en fourniture pour 8 carreaux.
- Disponible en 2 vantaux (largeur 146 et 166 cm).
- De base serrure à clé (gâche posée sur le cadre dormant face à la serrure permettant le verrouillage).

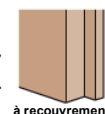

OPTIONS (1 vantail uniquement)



- **Huisserie fin de chantier** en MDF pré-peint blanc pour une épaisseur de cloison de 52 à 202 mm.
- **Plinthe automatique** : entaillage, fourniture et pose d'une plinthe automatique en bas de porte pour absorber un jeu entre 5 et 13 mm.
- Joint de frappe beige posé en périphérie de l'huisserie.
- **Plinthe automatique + crémonne 3 points** : idem plinthe automatique + entaillage et fourniture d'une crémonne 3 points limitant la déformation du vantail lors de changement de température et d'hygrométrie.
- Serrure bec de canne à condamnation.
- Pack vitrage de 4 mm transparent, dépoli ou transparent biseauté.
Dimensions du vitrage : 34,4 x 22,6 cm (en 63 cm), 34,4 x 27,6 cm (en 73 cm) et 34,4 x 32,6 cm (en 83 cm).
- **Pack couvre-joint**.
- Porte seule à rive droite pour la rénovation.



CANNELLE
Page 100



SAFRAN
Page 101

CANNELLE

68,2 - 78,2 - 88,2 - 98,2 cm (63 - 73 - 83 - 93 cm)



Largeur (cm)	63	73	83	93	146	166
Hauteur BP : 204 cm	X	X	X	X	X	X
Hauteur PS coulissant : 204 cm	X	X	X			
Hauteur PS rénovation : 204 cm	X	X	X	X		

DÉFINITION DORMANT

- **Huisserie de 72 en MDF*** de section 72 x 46 mm pour une cloison de 50 mm (pose sans couvre-joint) ou une cloison de 72 mm en ajoutant un couvre-joint.
OU
- **Huisserie de 90 en MDF*** de section 93 x 46 mm pour une cloison de 72 mm sans couvre-joint.
- Huisserie enrobée d'un placage reconstitué en bois exotique.

*Medium Density Fiberboard

DÉFINITION OUVRANT

- Conception menuisée avec assemblage des battants et des traverses (bois européen clair lamellé collé plaqué bois exotique) réalisé par tourillons.
- Panneaux agglomérés plaqués bois exotique d'une épaisseur de 17 mm sont réalisés avec un profil double plates-bandes.
- Vantail à recouvrement d'une épaisseur de 39,5 mm.
- Disponible en 2 vantaux (largeur 146 et 166 cm).
- De base serrure à clé (gâche posée sur le cadre dormant face à la serrure permettant le verrouillage).

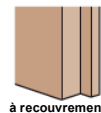

SYSTÈME COULISSANT

- Disponible en porte seule à rive droite pour système coulissant.
- Rainurage sur le bas de porte 15 x 8 mm de base et 15 x 5 mm en option.
- Choix entre sans défonçage, défonçage pour poignée cuvette et tire-doigt ou défonçage pour poignée cuvette et tire-doigt avec serrure.
- Deux systèmes coulissants disponibles : **en applique (système Slide)** et **galandage**.



à rive droite

FINITIONS

- De base brut.
- Vernis Naturel en option.



Naturel

REVÊTEMENT

Placage reconstitué en bois exotique

FERRAGE

Fiches à broches en acier bichromaté
Diam 13 - Longueur 82 mm



SENS D'OUVERTURE

Disponible en poussant droite ou gauche :



OPTIONS (1 vantail uniquement)



- **Huisserie fin de chantier** : en MDF pré-peint blanc pour une épaisseur de cloison de 52 à 202 mm.
- Serrure bec de canne à condamnation.
- **Pack couvre-joint**.
- Porte seule à rive droite pour la rénovation.

EMBALLAGE

- **Emballage** individuel avec housse rétractable microporeuse avec 2 tasseaux de protection.

SAFRAN À VITRER

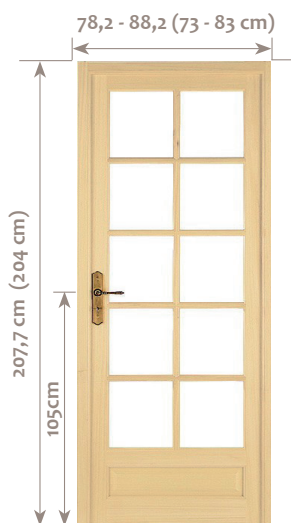

Largeur (cm)	63	73	83	93	146	166
Hauteur BP : 204 cm		X	X		X	X
Hauteur PS coulissant : 204 cm		X	X			
Hauteur PS rénovation : 204 cm		X	X			

DÉFINITION DORMANT

- **Huisserie de 72 en MDF*** de section 72 x 46 mm pour une cloison de 50 mm (pose sans couvre-joint) ou une cloison de 72 mm en ajoutant un couvre-joint.
OU
- **Huisserie de 90 en MDF*** de section 93 x 46 mm pour une cloison de 72 mm sans couvre-joint.
- Huisserie enrobée d'un placage reconstitué en bois exotique.

*Medium Density Fiberboard

SYSTÈME COULISSANT

- Disponible en porte seule à rive droite pour système coulissant.
- Rainurage sur le bas de porte 15 x 5 mm ou 15 x 8 mm.
- Défonçage pour poignée cuvette ou poignée cuvette avec serrure en option.
- Deux systèmes coulissants disponibles : **en applique (système Slide) et galandage.**



FINITIONS

- De base brut.
- Vernis Naturel en option.



Naturel

REVÊTEMENT

Placage reconstitué en bois exotique

FERRAGE

Fiches à broches en acier bichromaté
Diam 13 - Longueur 82 mm



SENS D'OUVERTURE

Disponible en poussant droite ou gauche :

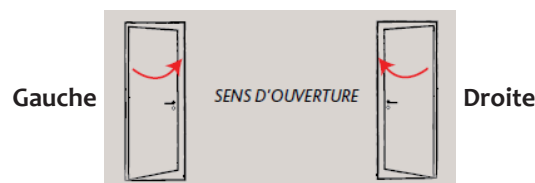

DÉFINITION OUVRANT

- Conception menuisée à vitrer avec assemblage des battants et des traverses (bois européen clair lamellé collé plaqué bois exotique) réalisé par tourillons.
- Panneaux agglomérés plaqués bois exotique d'une épaisseur de 17 mm réalisés avec un profil double plates-bandes.
- Vantail à recouvrement d'une épaisseur de 39,5 mm.
- Sachet de parecloses en fourniture pour 10 carreaux.
- Disponible en 2 vantaux (largeur 146 et 166 cm).
- De base serrure à clé (gâche posée sur le cadre dormant face à la serrure permettant le verrouillage).



OPTIONS (1 vantail uniquement)



- **Huisserie fin de chantier** en MDF pré-peint pour une épaisseur de cloison de 52 à 202 mm.
- Serrure bec de canne à condamnation.
- Pack vitrage de 4 mm transparent, dépoli ou transparent biseauté.
Dimensions des vitrages :
31,1 x 27,6 cm (en 73 cm) et 31,1 x 32,6 cm (en 83 cm).
- **Pack couvre-joint.**
- Porte seule à rive droite pour la rénovation.

EMBALLAGE

- **Emballage** individuel avec housse rétractable microporeuse avec 2 tasseaux de protection.

Huisseries traditionnelles	104
Pulsion graphica - Alinéa H72	105
Pulsion graphica - Alinéa H90	106
Novéo - Authentique - Pulsion Décor bois H72	107
Novéo - Authentique - Pulsion Décor bois H90	108
Novéo 1 ^{er} prix - Elégance 1 ^{er} prix H72	109
Elégance H90	110
Authentique massif lamellé - Harmonie H72	111
Harmonie H90	112
Version thermique	113
Version acoustique	114
Huisseries fin de chantier	
Cloison de 52 à 77 mm	115
Cloison de 78 à 102 mm	116
Cloison de 103 à 127 mm	117
Cloison de 128 à 152 mm	118
Cloison de 153 à 177 mm	119
Cloison de 178 à 202 mm	120
Variance	121
Version thermique	122
Version acoustique	123
Pré-cadre bois	124
Manipulation et mise en oeuvre	125
Huisserie rénovation DuoPro Rénov'	
Vue éclatée	126
Profil large sur huisserie bois	127
Profil étroit sur huisserie bois	128
Profil large sur huisserie métallique	129
Profil étroit sur huisserie métallique	130
Grugeage	131
Poster des profils	132
Habillage 1/4 de rond	133
Baie Libre	
Profil large et étroit	134
Détail du montant baie	135
Le coulissant	
Coulissant en applique - Système SLIDE	136
Entaillage rainure porte coulissante	137
Entaillage serrure porte coulissante	138
Entaillage serrure porte seule	139
Divers	
Plinthe automatique	140
Pack couvre-joint	141
Hublots	142 - 143
Poignées : fixation rapide	144
Poignées	145
Accessoires	146
Emballage	
Emballage blocs-portes	147
Emballage portes seules	148

HUISSERIES TRADITIONNELLES

HUISSERIES

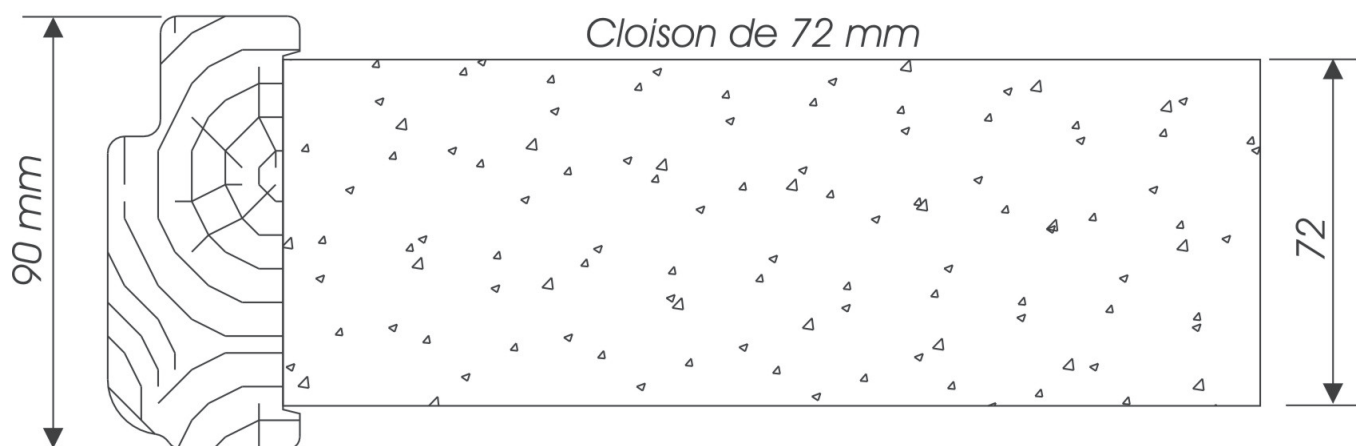
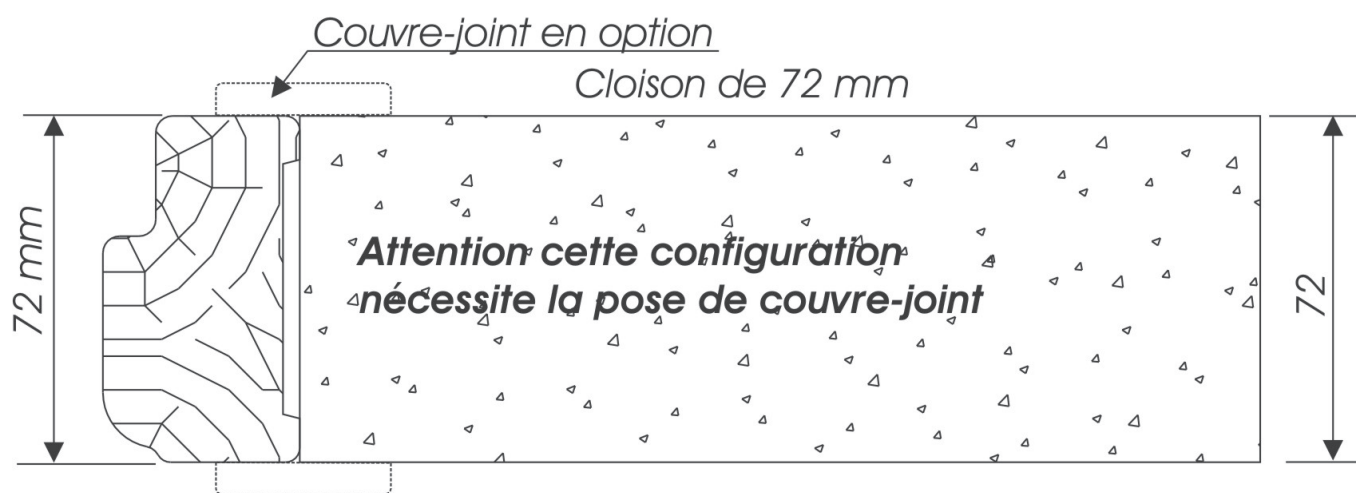
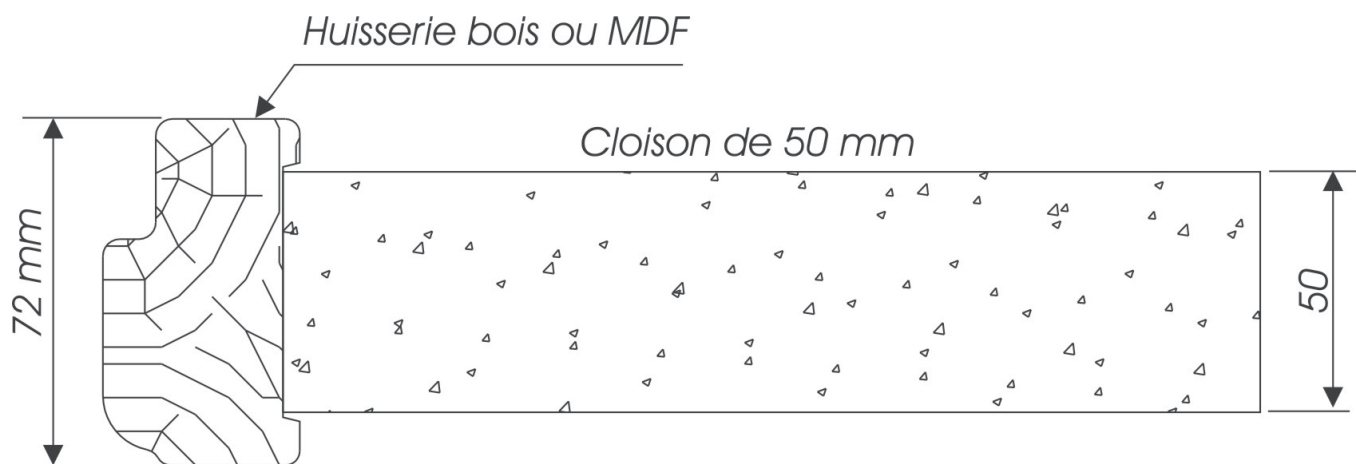

HUISSERIES TRADITIONNELLES

PULSION GRAPHICA - PULSION GRAPHICA PRÊTE À PEINDRE - ALINEA PRÊTE À PEINDRE HUISSERIE DE 72

Alinéa

Prête à peindre

Aléria, Nicia, Oliva, Valentia

Pulsion

Graphica

Tous les modèles de la gamme PULSION Graphica et PULSION Graphica Prête à peindre

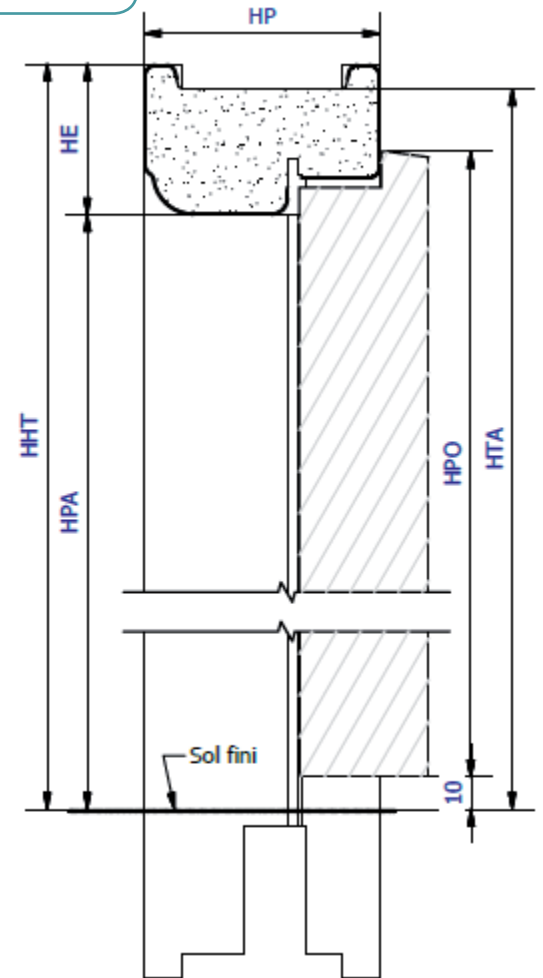
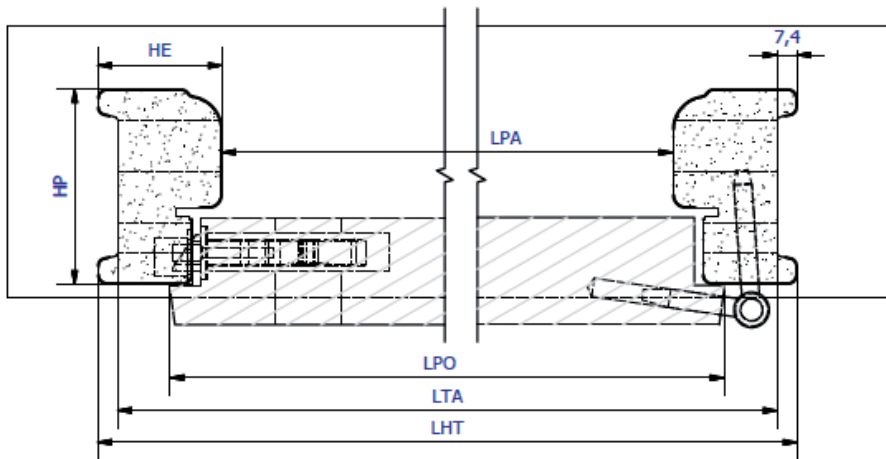

!/ Dimensions pour 10mm de jeu sous porte
Dimensions sans jeux --> Prévoir les jeux
nécessaire pour la pose en fonction de la
nature des murs.

LARG- COM-	DIM. PORTE		SECTION HUISSERIE		DIM. BLOC					
	LPO	HPO	HP	HE	Passage		Tableau		Hors Tout	
					LPA	HPA	LTA	HTA	LHT	HHT
630	628	2040	72	46	590	2031	667	2070	682	2077
730	728				690		767		782	
830	828				790		867		882	
930	928				890		967		982	

HUISSERIES TRADITIONNELLES

PULSION GRAPHICA - PULSION GRAPHICA PRÊTE À PEINDRE - ALINEA PRÊTE À PEINDRE HUISSERIE DE 90

Alinéa

Prête à peindre

Aléria, Nicia, Oliva, Valentia

Pulsion

Graphica

Tous les modèles de la gamme PULSION Graphica et PULSION Graphica Prête à peindre

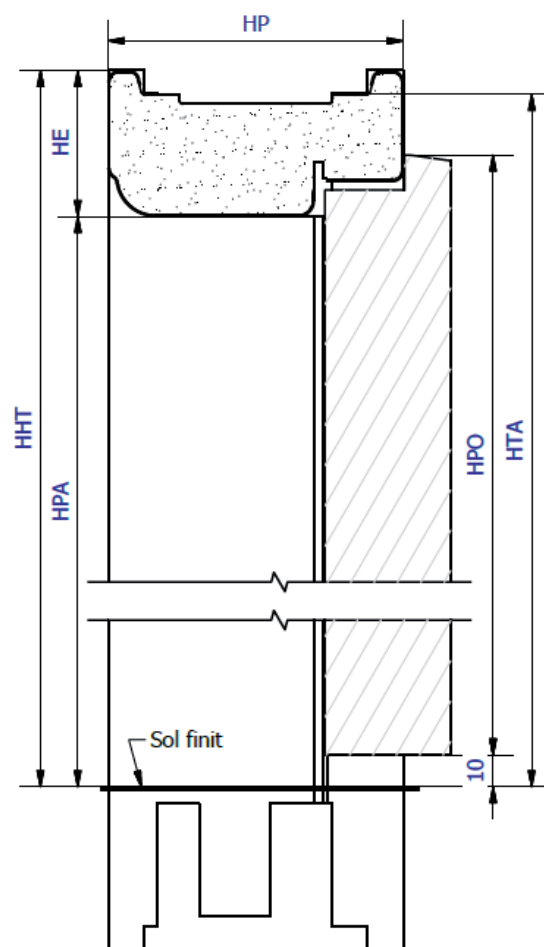
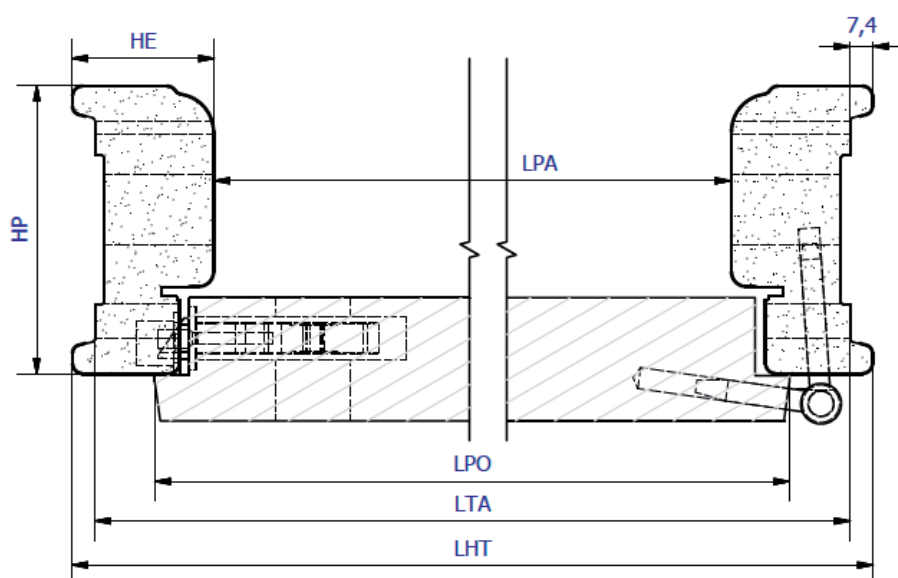

/! Dimensions pour 10mm de jeu sous porte
Dimensions sans jeux --> Prévoir les jeux
nécessaire pour la pose en fonction de la
nature des murs.

LARG- COM-	DIM. PORTE		SECTION HUISSERIE		DIM. BLOC					
	LPO	HPO	HP	HE	Passage		Tableau sans jeu		Hors Tout	
					LPA	HPA	LTA	HTA	LHT	HHT
630	628	2040	93	46	590	2031	667	2070	682	2077
730	728				690		767		782	
830	828				790		867		882	
930	928				890		967		982	

HUISSERIES TRADITIONNELLES

NOVEO HÊTRE - AUTHENTIQUE CHÊNE PLAQUÉ - PULSION DECOR BOIS HUISSERIE DE 72

Novéo

Hêtre

Monet, Matisse

Authentique

Chêne

Jade, Pyrite

Pulsion

Décor bois

Tous les modèles de la gamme Décor bois lisse et structuré

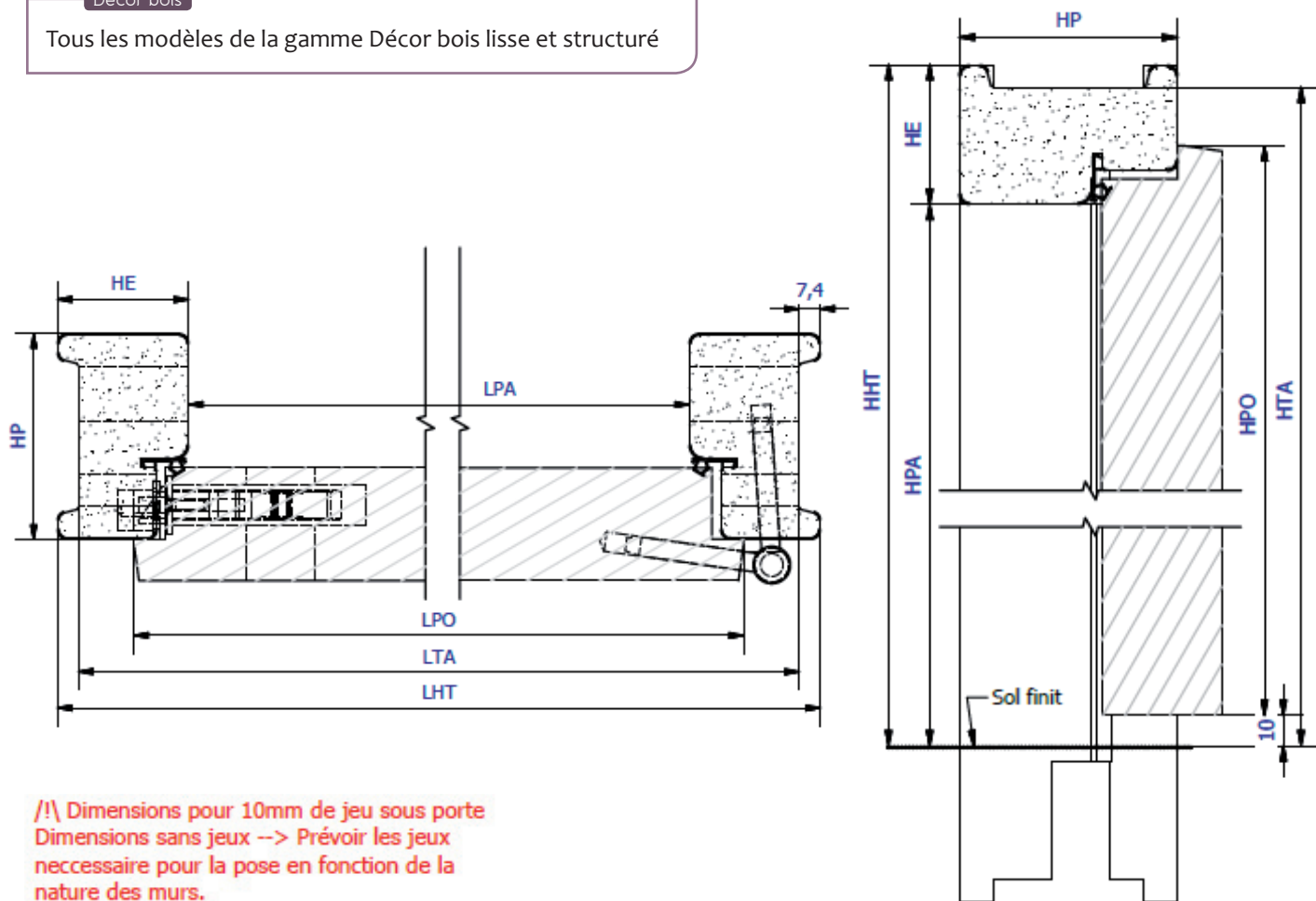

!/ Dimensions pour 10mm de jeu sous porte
Dimensions sans jeux --> Prévoir les jeux
nécessaire pour la pose en fonction de la
nature des murs.

LARG- COM-	DIM. PORTE		SECTION HUISSERIE		DIM. BLOC					
					Passage		Tableau		Hors Tout	
	LPO	HPO	HP	HE	LPA	HPA	LTA	HTA	LHT	HHT
630	628	2040	72	46	590	2031	667	2070	682	2077
730	728				690		767		782	
830	828				790		867		882	
930	928				890		967		982	

HUISSERIES TRADITIONNELLES

NOVEO HÊTRE - AUTHENTIQUE CHÊNE PLAQUÉ - PULSION DECOR BOIS

HUISSERIE DE 90

Novéo

Hêtre

Monet, Matisse

Authentique

Chêne

Jade, Pyrite

Pulsion

Décor bois

Tous les modèles de la gamme Décor bois structuré

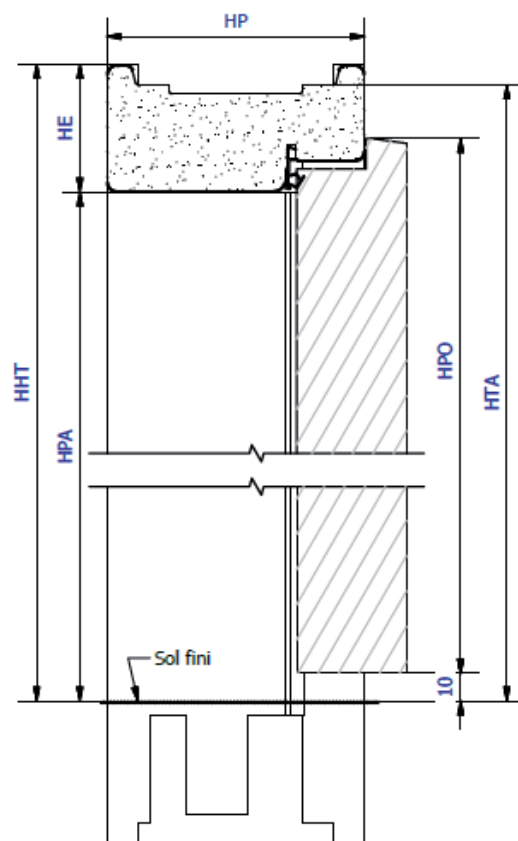
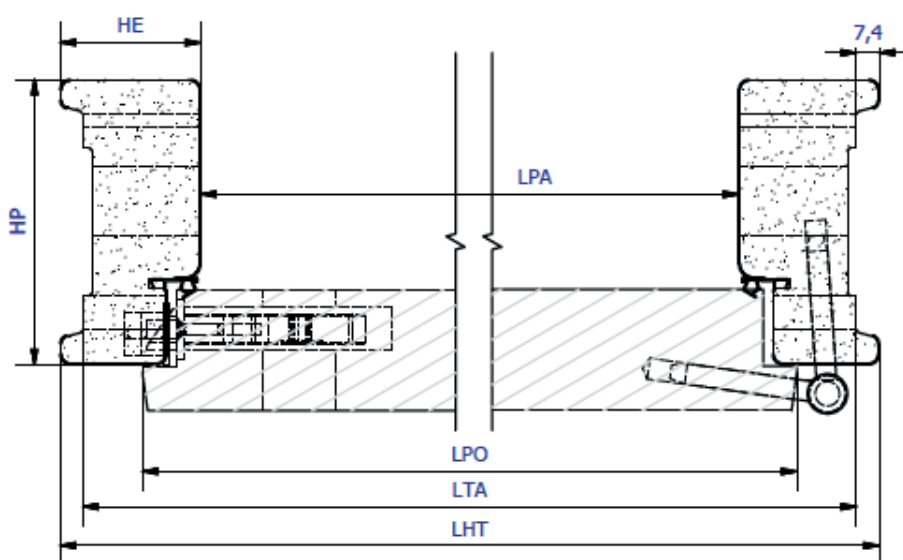

!/ Dimensions pour 10mm de jeu sous porte
Dimensions sans jeux --> Prévoir les jeux
nécessaire pour la pose en fonction de la
nature des murs.

LARG- COM-	DIM. PORTE		SECTION HUISSERIE		DIM. BLOC					
					Passage		Tableau sans jeu		Hors Tout	
	LPO	HPO	HP	HE	LPA	HPA	LTA	HTA	LHT	HHT
630	628	2040	93	46	590	2031	667	2070	682	2077
730	728				690		767		782	
830	828				790		867		882	
930	928				890		967		982	

HUISSERIES TRADITIONNELLES

NOVEO HÊTRE 1^{ER} PRIX HUISSERIE DE 72

Novéo
Hêtre
Cézanne, Renoir

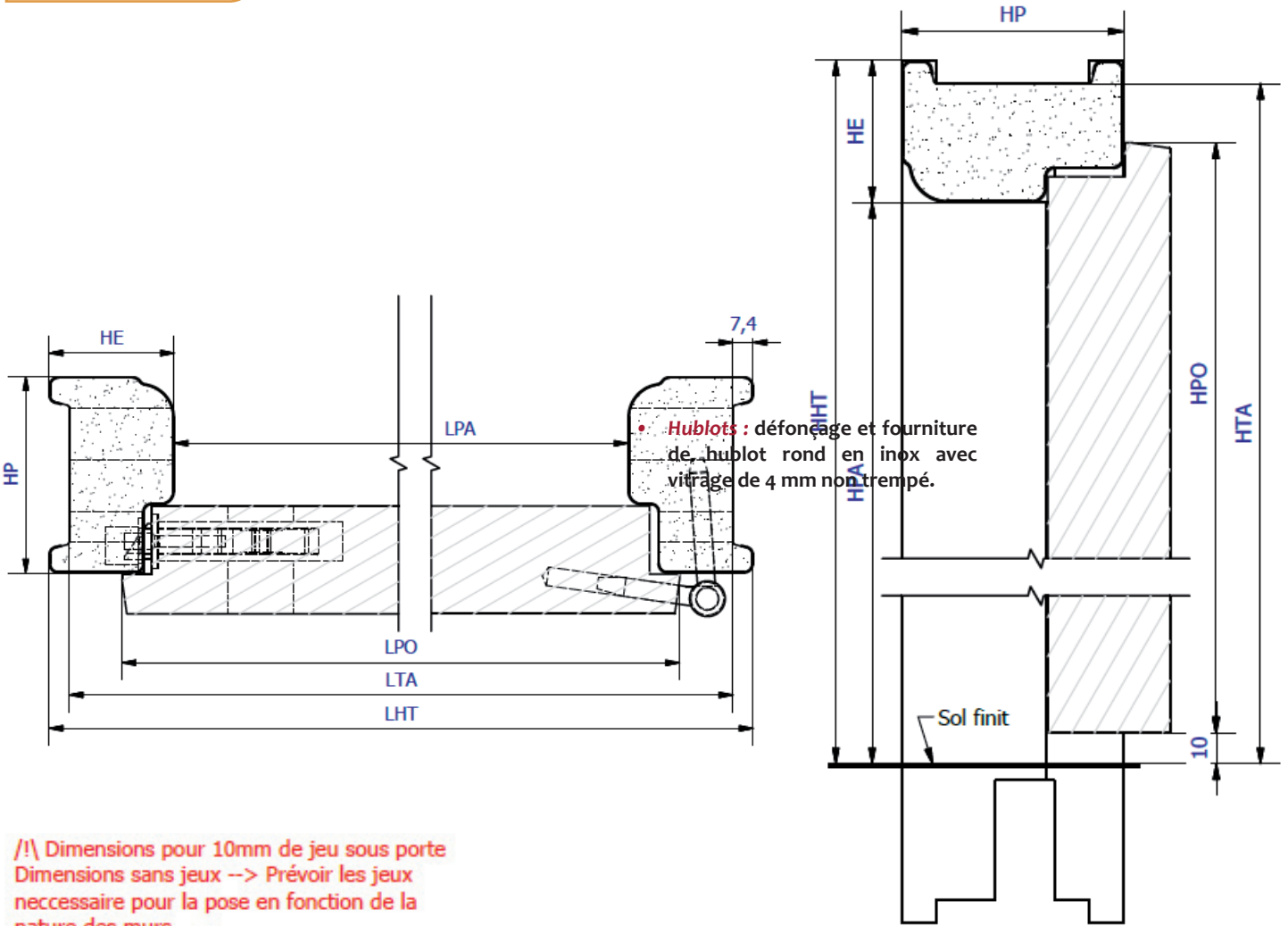

/!\ Dimensions pour 10mm de jeu sous porte
Dimensions sans jeux --> Prévoir les jeux
nécessaire pour la pose en fonction de la
nature des murs.

LARG- COM-	DIM. PORTE		SECTION HUISSERIE		DIM. BLOC					
	LPO	HPO	HP	HE	Passage		Tableau		Hors Tout	
					LPA	HPA	LTA	HTA	LHT	HHT
630	628	2040	72	46	590	2031	667	2070	682	2077
730	728				690		767		782	
830	828				790		867		882	
930	928				890		967		982	

HUISSERIES TRADITIONNELLES

ELEGANCE BOIS EXOTIQUE HUISSERIE DE 90

Elégance

Bois exo

Cannelle, Safran

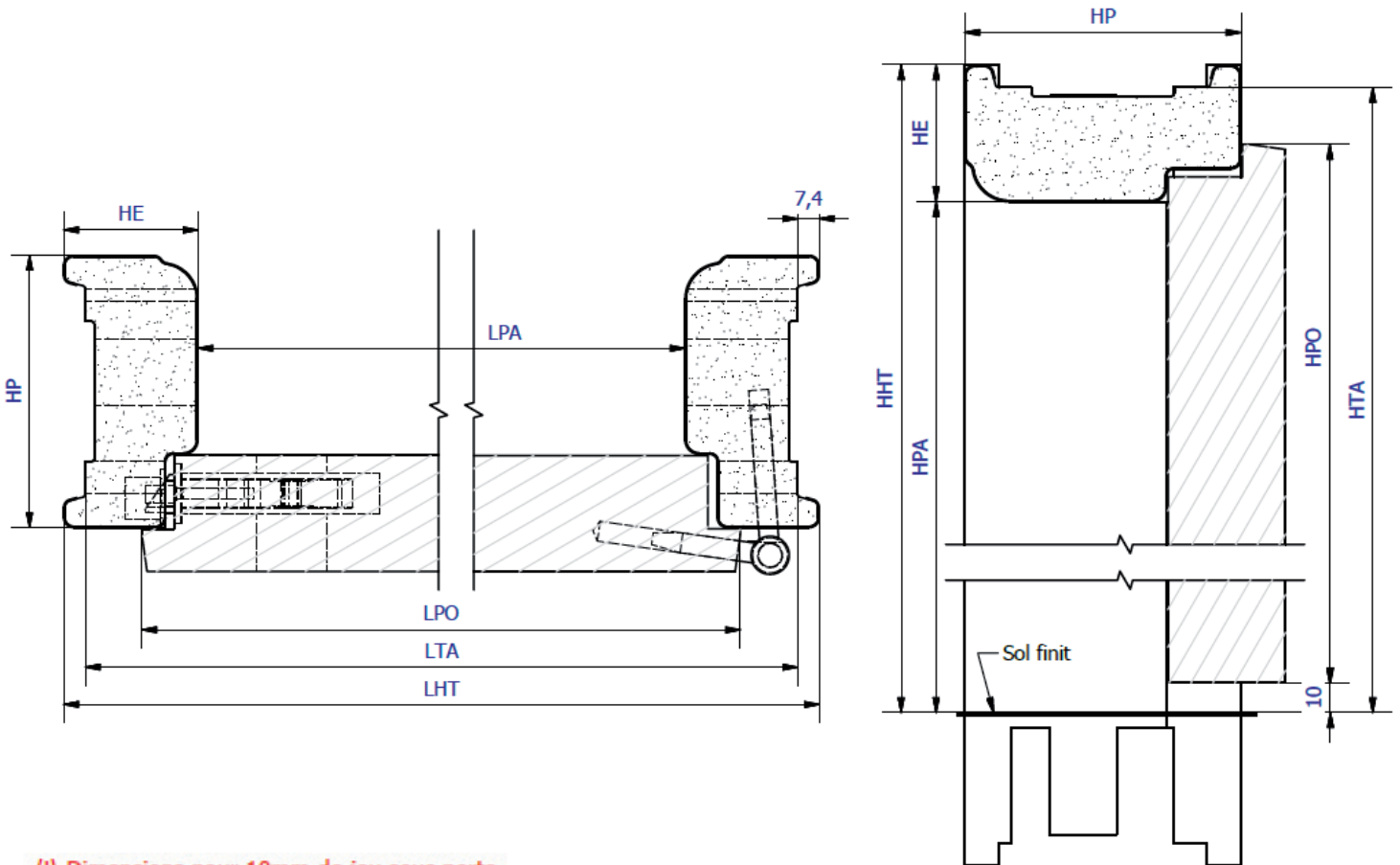

!/ Dimensions pour 10mm de jeu sous porte
Dimensions sans jeux --> Prévoir les jeux
nécessaire pour la pose en fonction de la
nature des murs.

LARG- COM-	DIM. PORTE		SECTION HUISSERIE		DIM. BLOC					
	LPO	HPO	HP	HE	Passage		Tableau sans jeu		Hors Tout	
					LPA	HPA	LTA	HTA	LHT	HHT
630	628	2040	93	46	590	2031	667	2070	682	2077
730	728				690		767		782	
830	828				790		867		882	
930	928				890		967		982	

HUISSERIES TRADITIONNELLES

AUTHENTIQUE CHÊNE MASSIF LAMELLÉ - HARMONIE EPICÉA HUISSERIE DE 72

Authentique
Chêne

Cuivre, Rubis

Harmonie
Epicéa

Charme, Circée, Dorine, Trinie, Lobélie

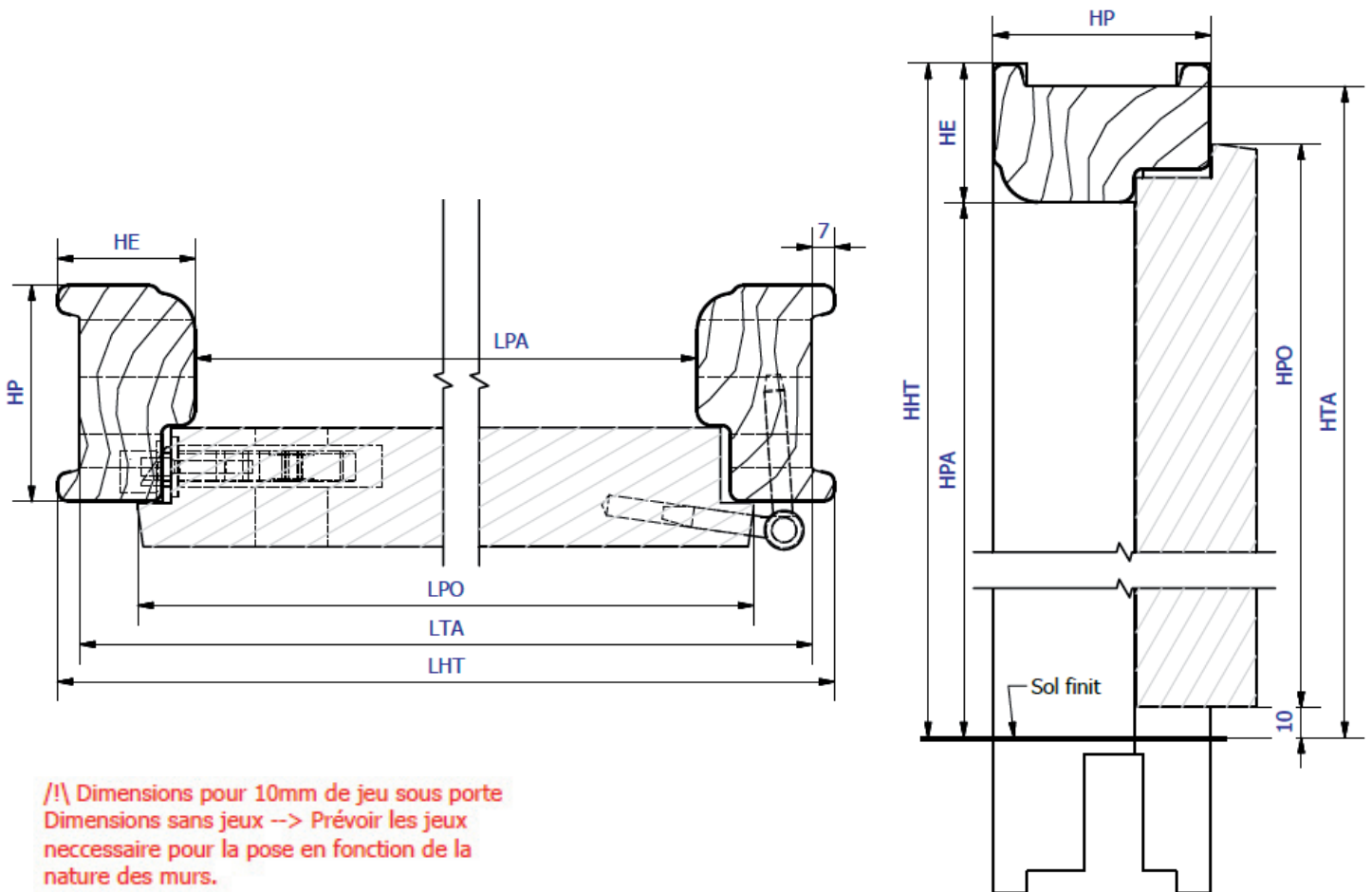

!/ Dimensions pour 10mm de jeu sous porte
Dimensions sans jeux --> Prévoir les jeux
nécessaire pour la pose en fonction de la
nature des murs.

LARG- COM-	DIM. PORTE		SECTION HUISSERIE		DIM. BLOC					
	LPO	HPO	HP	HE	Passage		Tableau		Hors Tout	
					LPA	HPA	LTA	HTA	LHT	HHT
630	628	2040	71	45	590	2031	666	2070	680	2077
730	728				690		766		780	
830	828				790		866		880	
930	928				890		966		980	
1460	728				1422		1498		1512	
1660	828	1622	1698	1712						

HUISSERIES TRADITIONNELLES

HARMONIE EPICÉA HUISSERIE DE 90

Harmonie
Epicéa

Circée, Dorine, Trinie, Lobélie

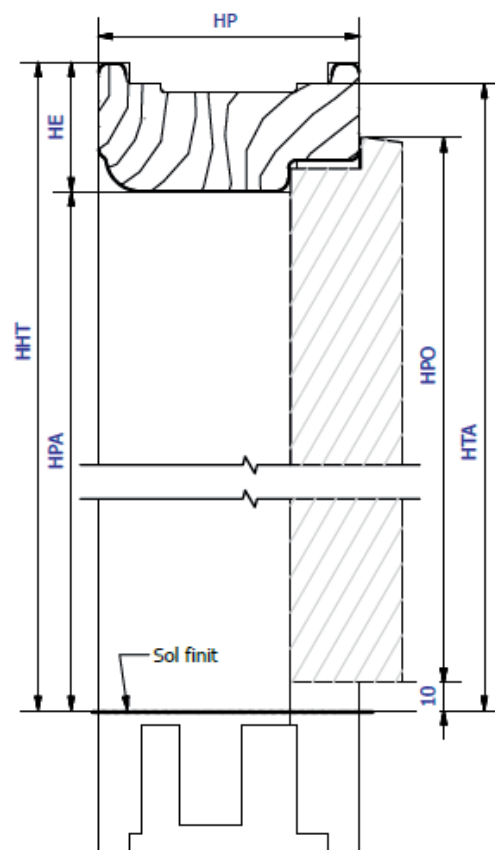
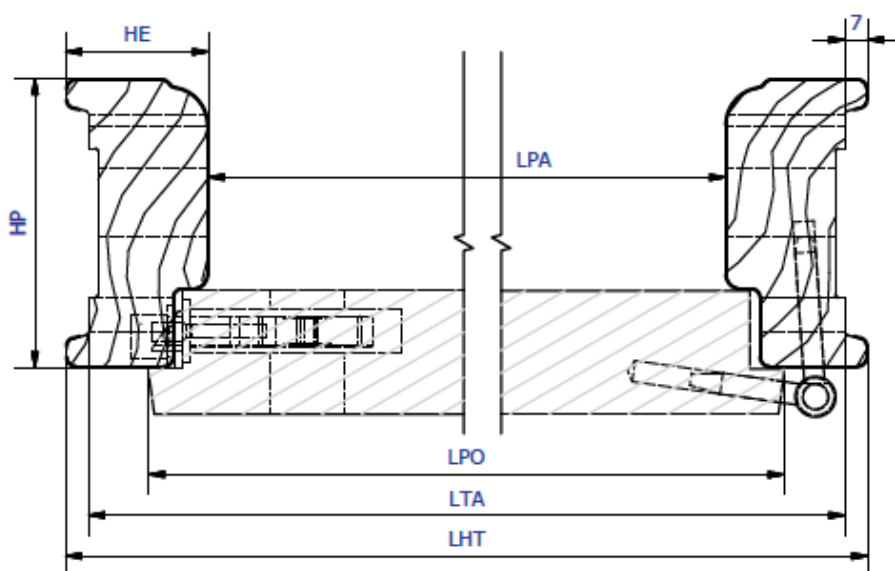

!/ \ Dimensions pour 10mm de jeu sous porte
Dimensions sans jeux --> Prévoir les jeux
nécessaire pour la pose en fonction de la
nature des murs.

LARG- COM-	DIM. PORTE		SECTION HUISSERIE		DIM. BLOC					
	LPO	HPO	HP	HE	Passage		Tableau		Hors Tout	
					LPA	HPA	LTA	HTA	LHT	HHT
630	628	2040	92	45	590	2031	666	2070	680	2077
730	728				690		766		780	
830	828				790		866		880	
930	928				890		966		980	

VERSION THERMIQUE

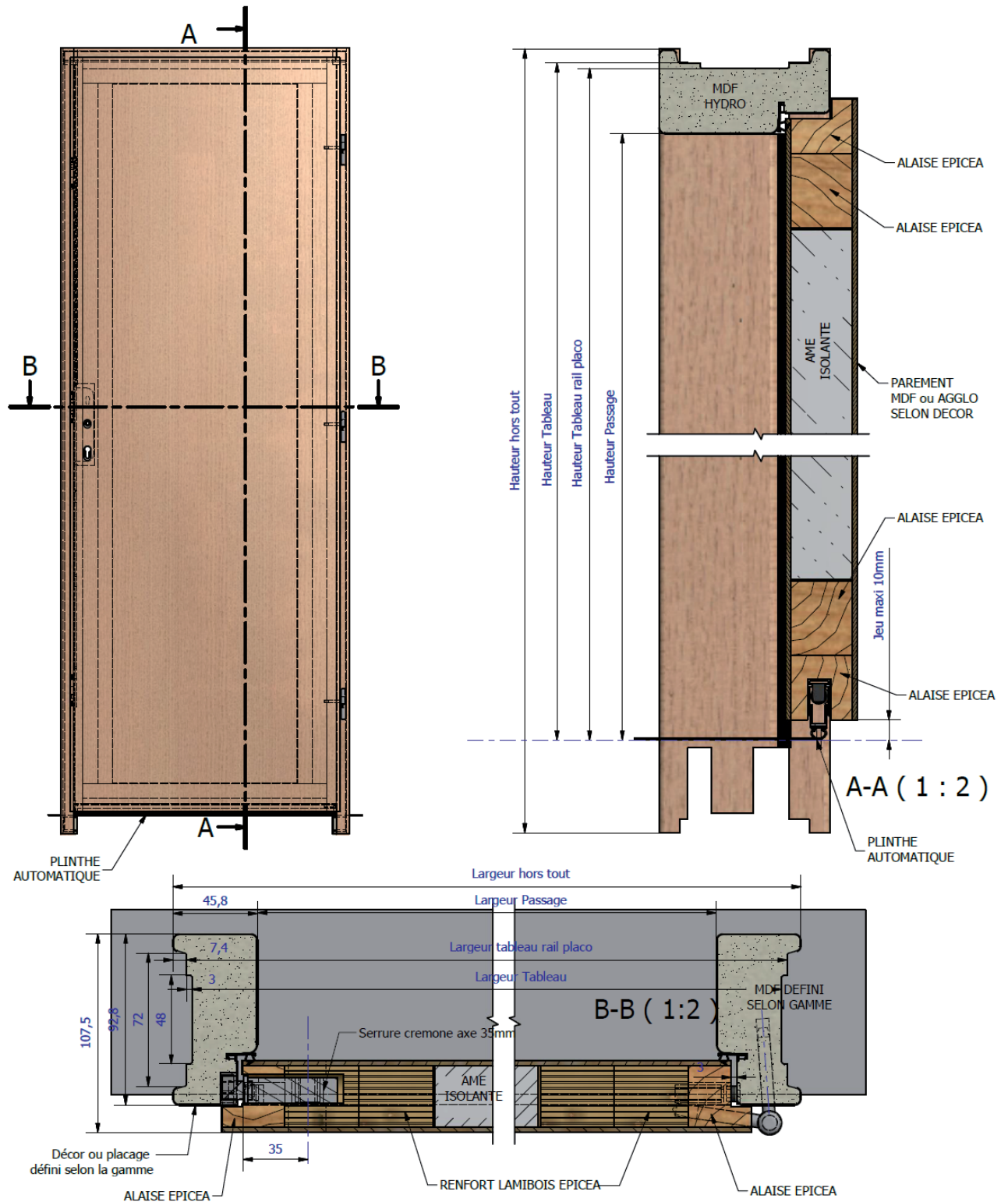

Hauteur commercial	Hauteur porte	Hauteur passage	Hauteur hors-tout	Hauteur tableau	Hauteur tableau rail placo
2040	2040	2031	2128	2070	2067
Largeur commercial	Largeur porte	Largeur passage	Largeur hors-tout	Largeur tableau	Largeur tableau rail placo
730	728	690	782	767	761
830	828	790	882	867	861

Tolérances générales : ± 0.3
sauf spécifiées

VERSION ACOUSTIQUE

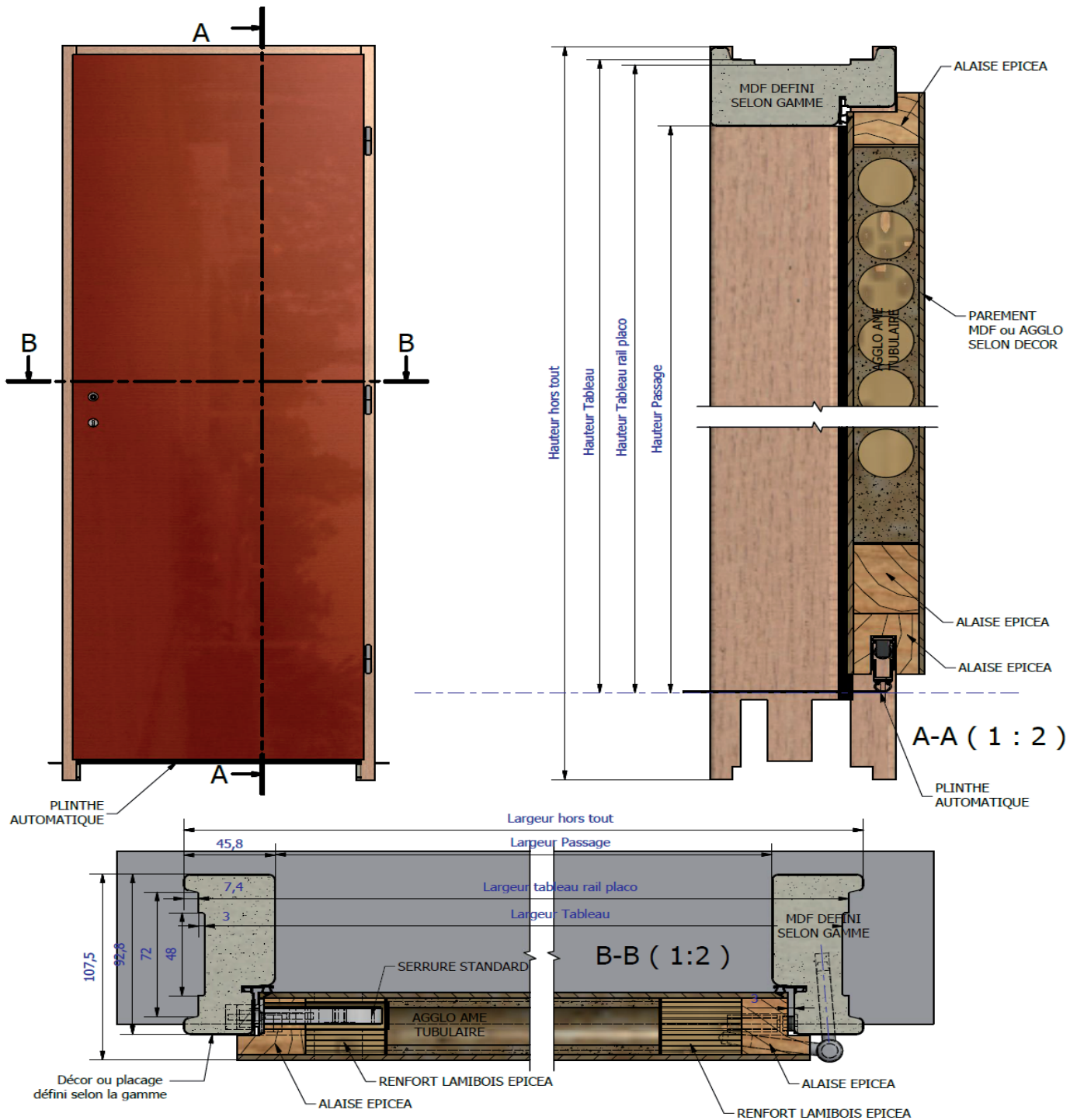

Hauteur commercial	Hauteur porte	Hauteur passage	Hauteur hors-tout	Hauteur tableau	Hauteur tableau rail placo
2040	2040	2031	2128	2070	2067
Largeur commercial	Largeur porte	Largeur passage	Largeur hors-tout	Largeur tableau	Largeur tableau rail placo
730	728	690	782	767	761
830	828	790	882	867	861

Tolérances générales : ± 0.3
sauf spécifiées

HUISSERIE FIN DE CHANTIER (HORS GAMME VARIANCE)

CLOISON DE 52 MM À 77 MM

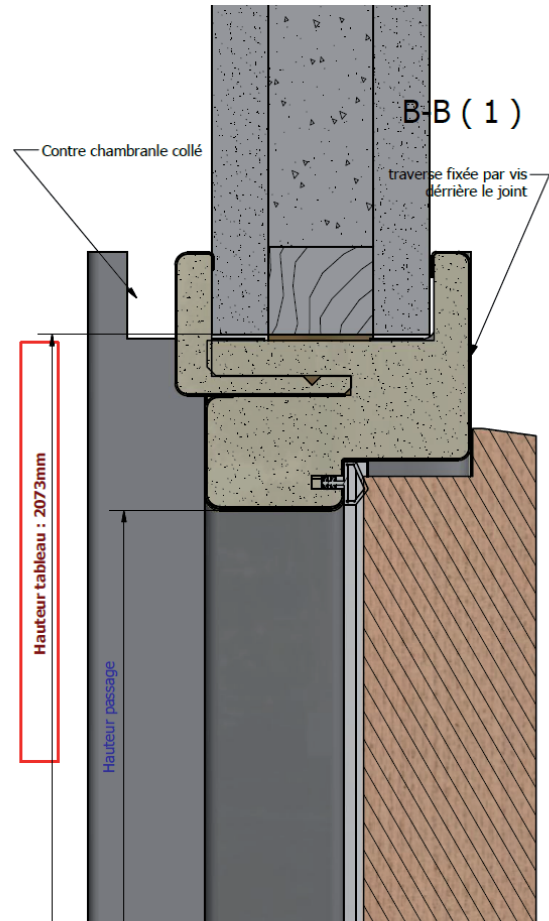
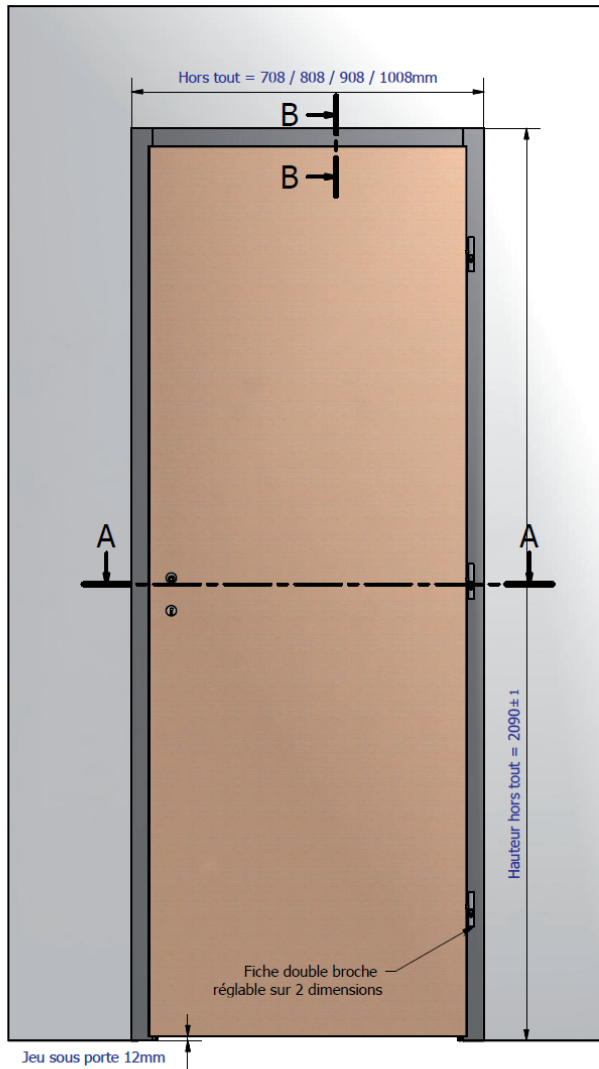

	Largeur porte			
	630	730	830	930
Hauteur tableau	2073	2073	2073	2073
Largeur tableau	670	770	870	970
Hauteur passage	2031	2031	2031	2031
Largeur passage	590	690	790	890
Epaisseur mur	de 52 mm à 202 mm			

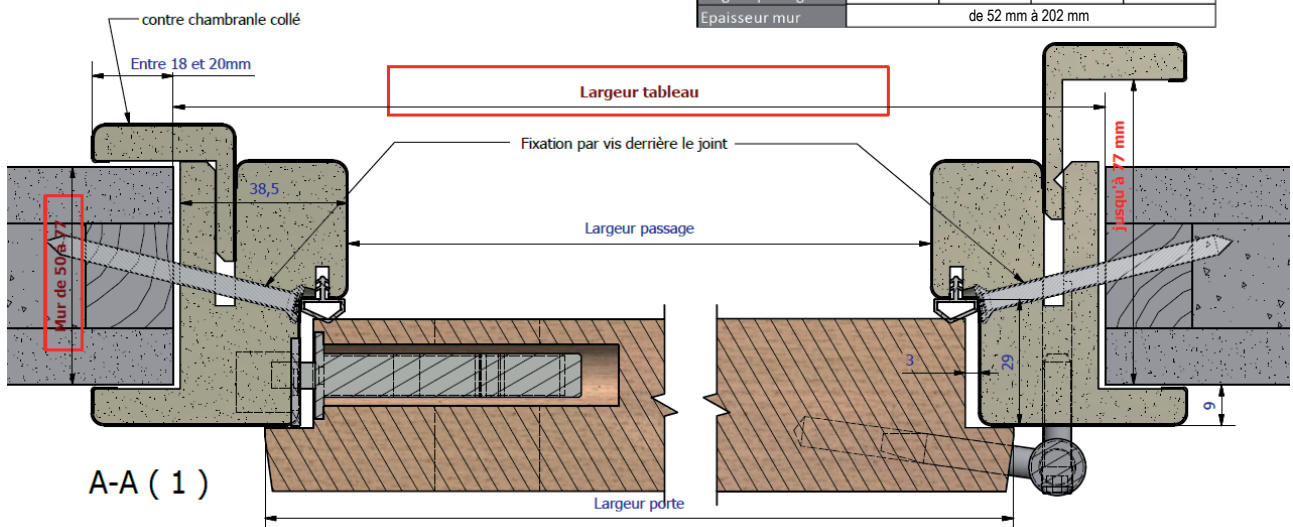

HUISSERIE FIN DE CHANTIER (HORS GAMME VARIANCE)

CLOISON DE 78 MM À 102 MM

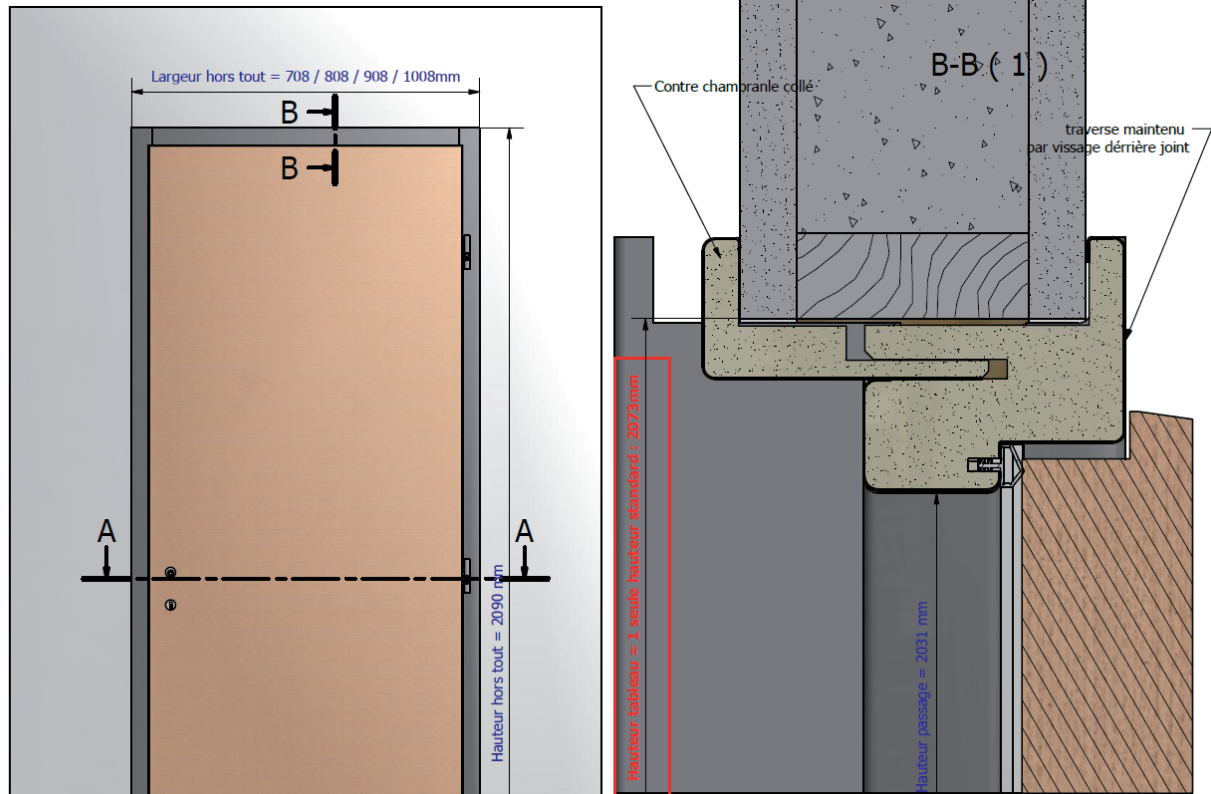

	Largeur porte			
	630	730	830	930
Hauteur tableau	2073	2073	2073	2073
Largeur tableau	670	770	870	970
Hauteur passage	2031	2031	2031	2031
Largeur passage	590	690	790	890
Épaisseur mur	de 52 mm à 202 mm			

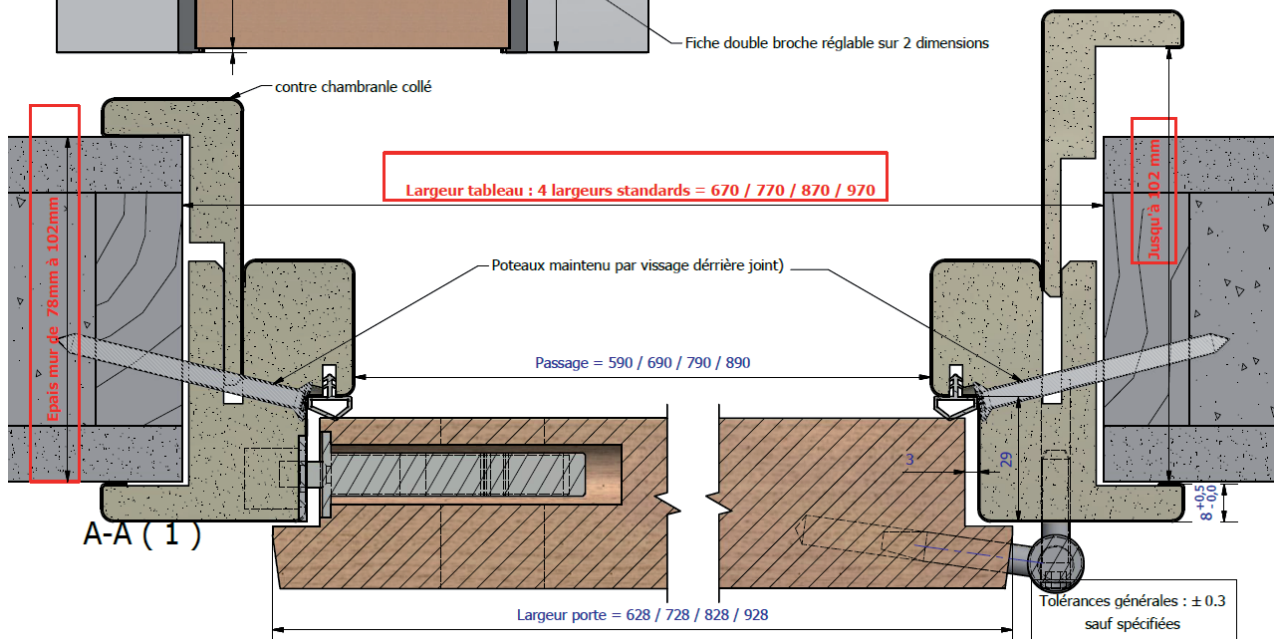

HUISSERIE FIN DE CHANTIER (HORS GAMME VARIANCE)

CLOISON DE 103 MM À 127 MM

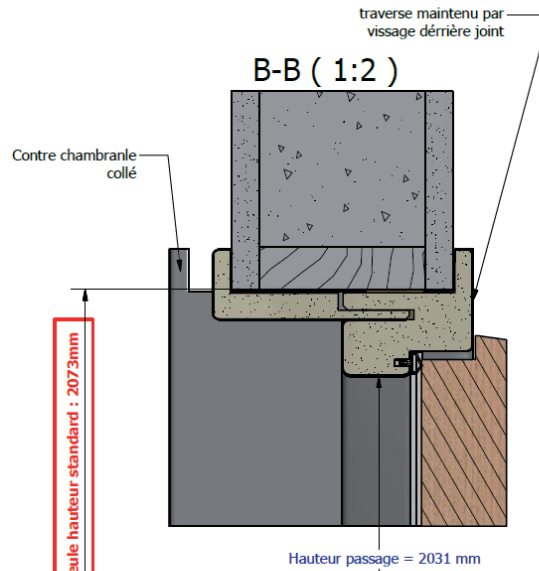
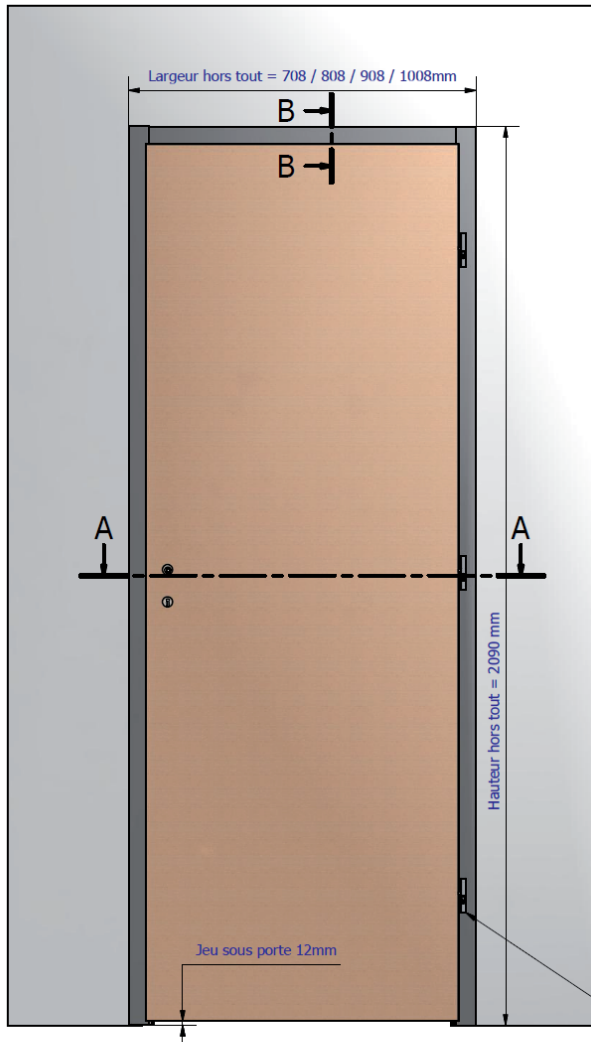

Hauteur tableau = 1 seule hauteur standard : 2073mm

	Largeur porte			
Hauteur tableau	630	730	830	930
Hauteur tableau	2073	2073	2073	2073
Largeur tableau	670	770	870	970
Hauteur passage	2031	2031	2031	2031
Largeur passage	590	690	790	890
Épaisseur mur	de 52 mm à 202 mm			

Fiche double broche réglable sur 2 dimensions

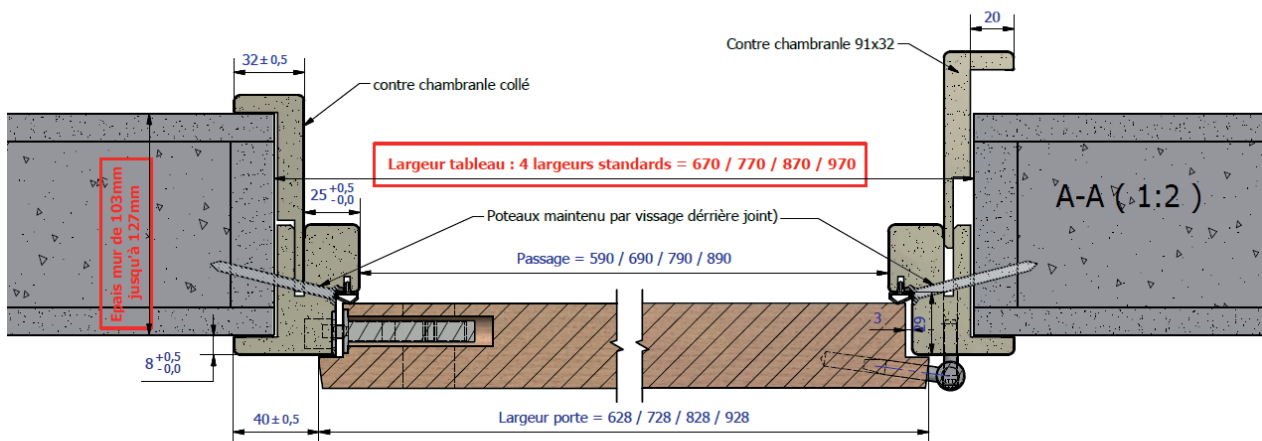

Tolérances générales : ± 0.3
sauf spécifiées

HUISSERIE FIN DE CHANTIER (HORS GAMME VARIANCE)

CLOISON DE 128 MM À 152 MM

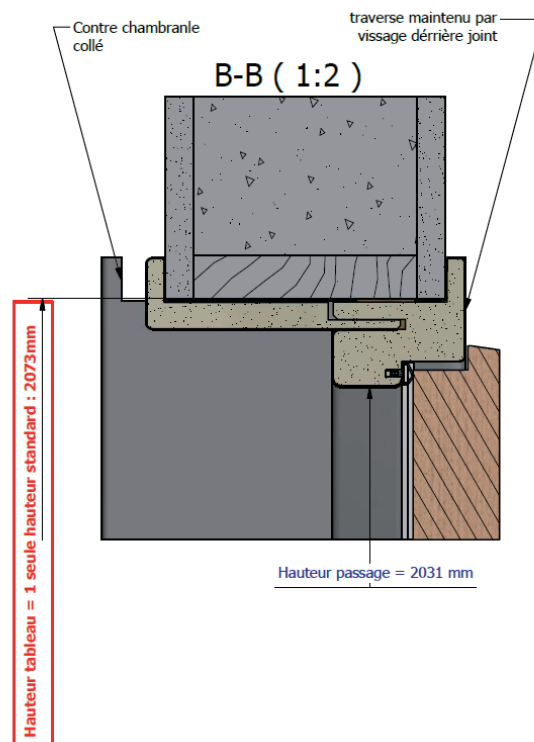
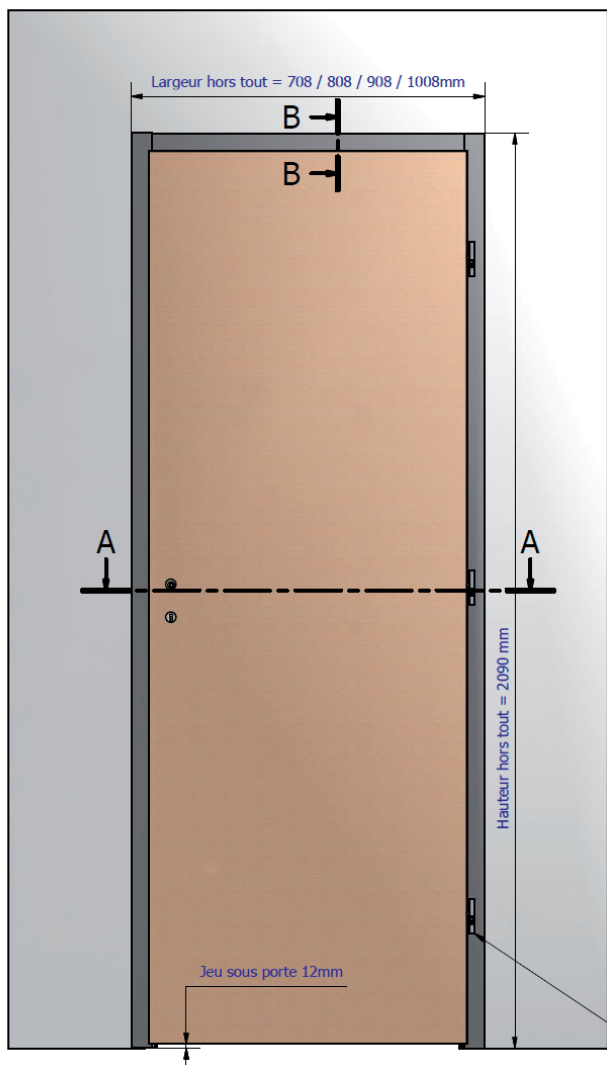

	Largeur porte			
	630	730	830	930
Hauteur tableau	2073	2073	2073	2073
Largeur tableau	670	770	870	970
Hauteur passage	2031	2031	2031	2031
Largeur passage	590	690	790	890
Épaisseur mur	de 52 mm à 202 mm			

Fiche double broche réglable sur 2 dimensions

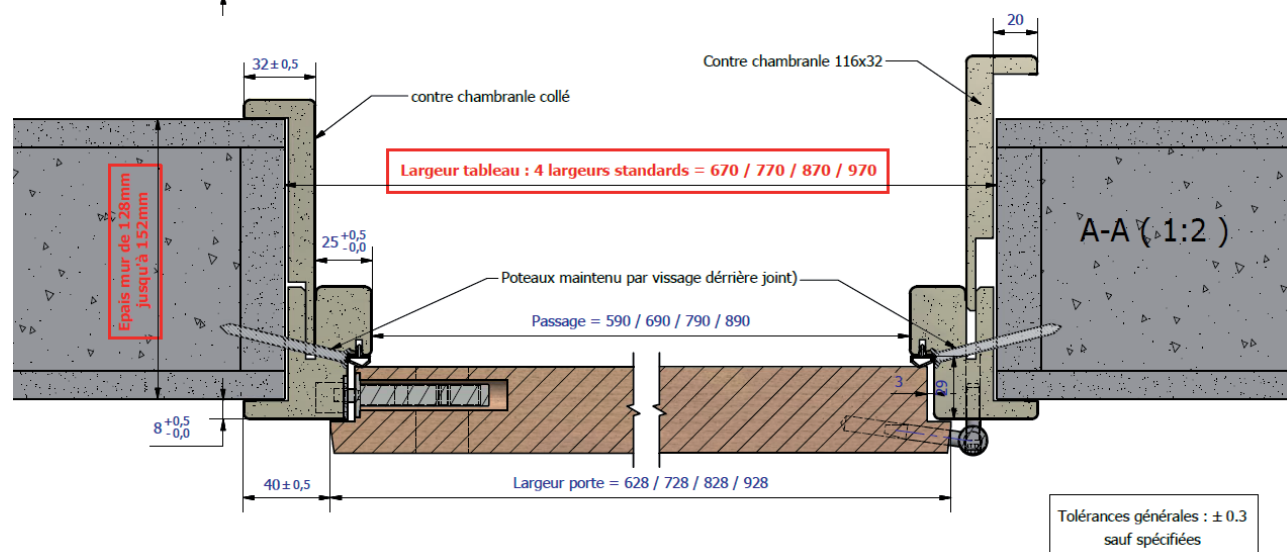

Tolérances générales : ± 0.3
sauf spécifiées

HUISSERIE FIN DE CHANTIER (HORS GAMME VARIANCE)

CLOISON DE 153 MM À 177 MM

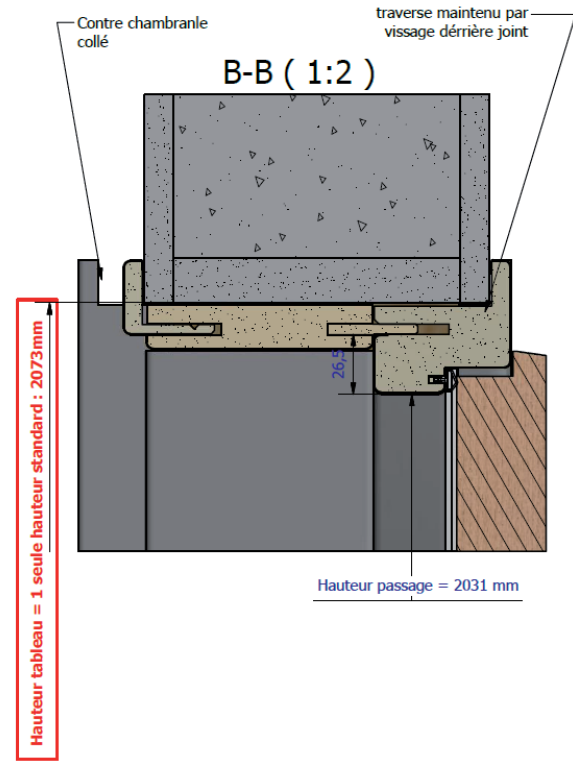
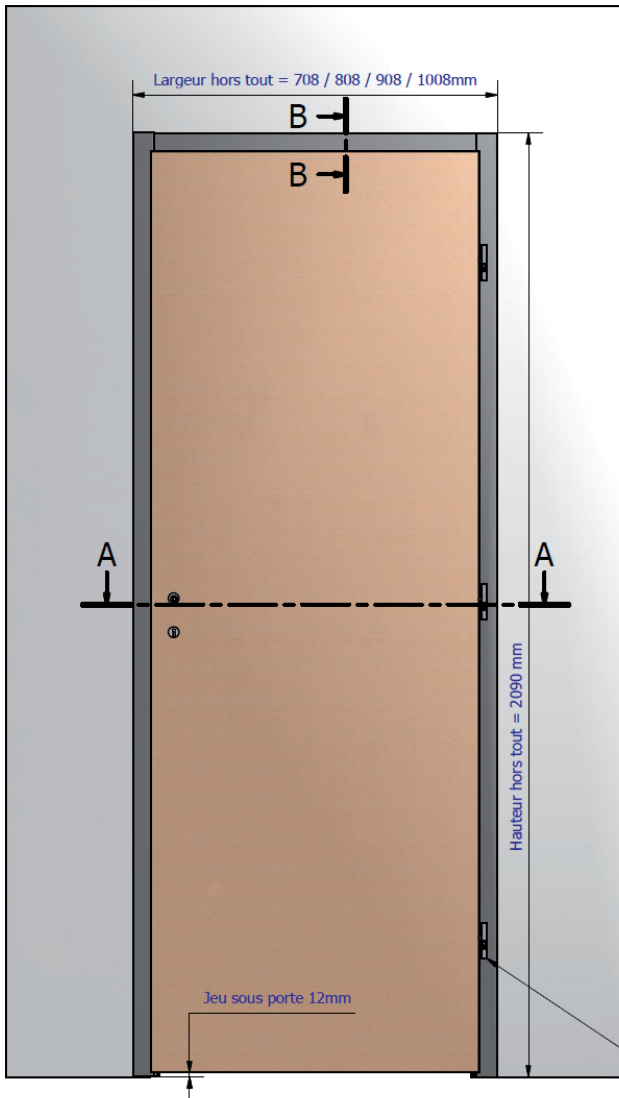

	Largeur porte			
	630	730	830	930
Hauteur tableau	2073	2073	2073	2073
Largeur tableau	670	770	870	970
Hauteur passage	2031	2031	2031	2031
Largeur passage	590	690	790	890
Epaisseur mur	de 52 mm à 202 mm			

Fiche double broche réglable sur 2 dimensions

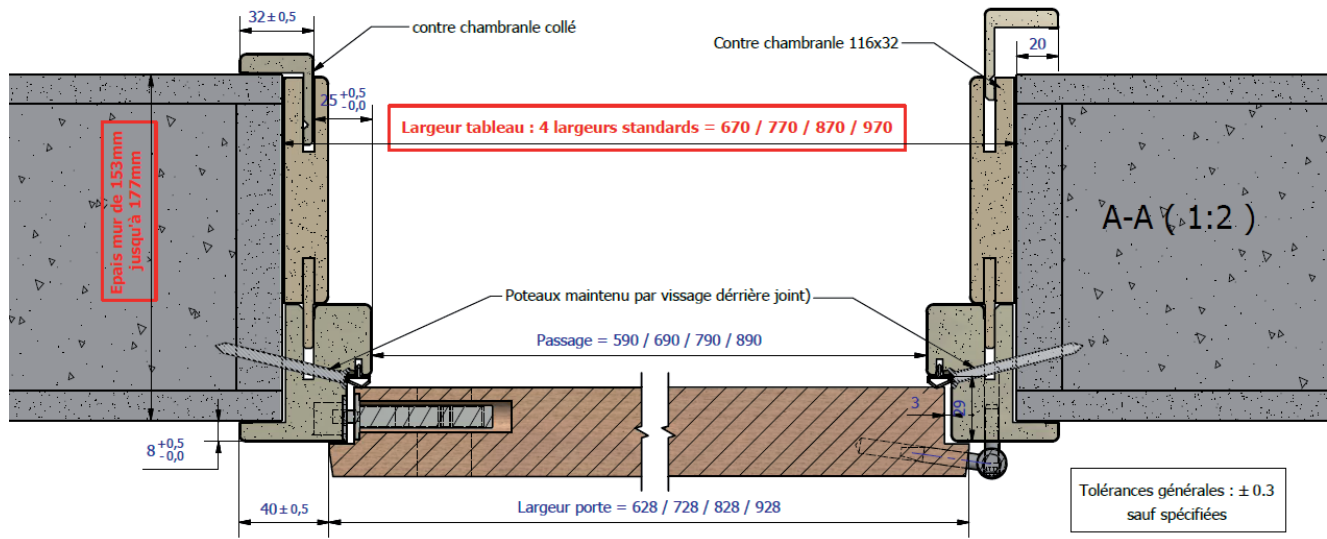

HUISSERIE FIN DE CHANTIER (HORS GAMME VARIANCE) CLOISON DE 178 MM À 202 MM

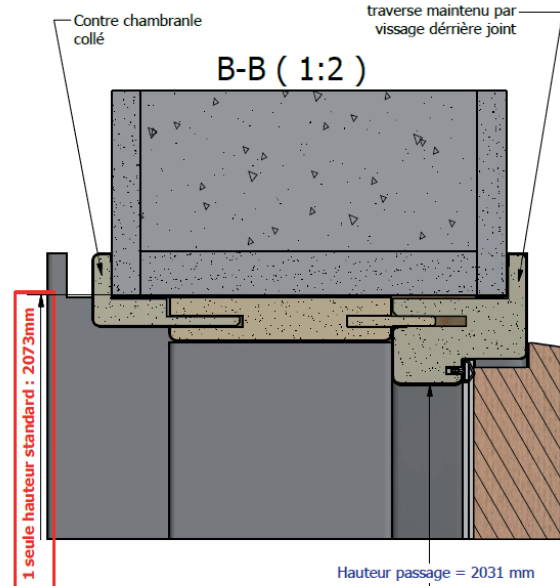
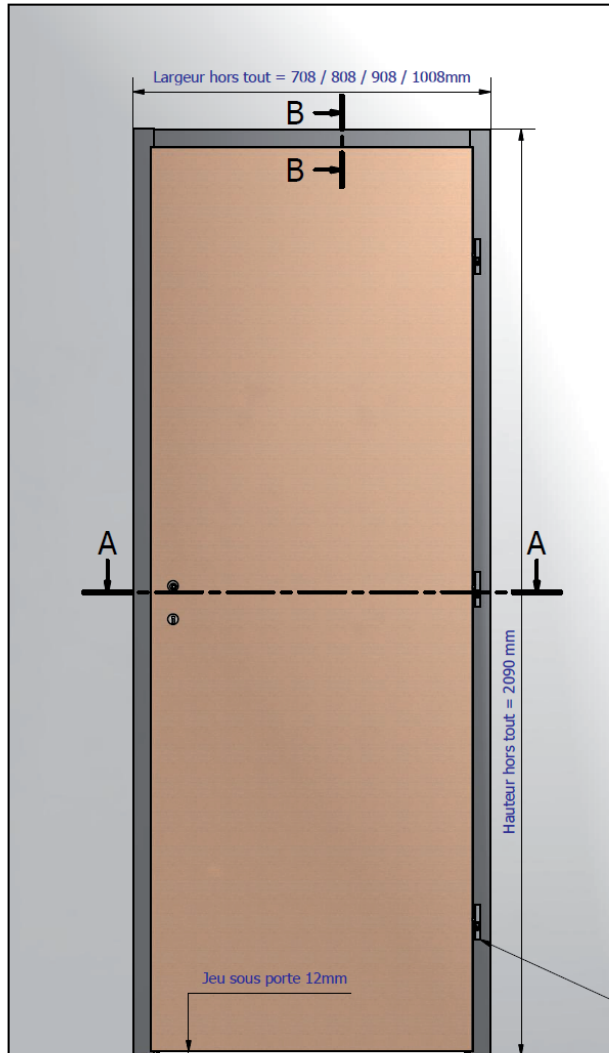

	Largeur porte			
	630	730	830	930
Hauteur tableau	2073	2073	2073	2073
Largeur tableau	670	770	870	970
Hauteur passage	2031	2031	2031	2031
Largeur passage	590	690	790	890
Epaisseur mur	de 52 mm à 202 mm			

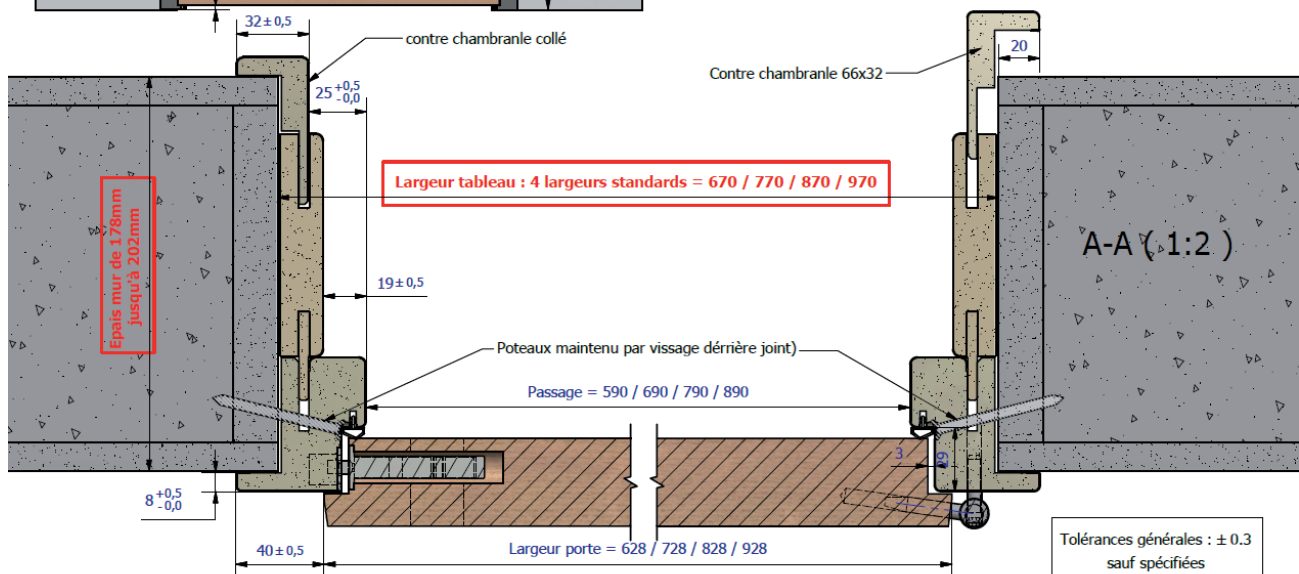

VARIANCE CHÊNE BROSSÉ
HUISSERIE FIN DE CHANTIER
CLOISON DE 70 MM À 102 MM

Variance
 Chêne brossé

Delhi, Lagos, Séoul, Ankara

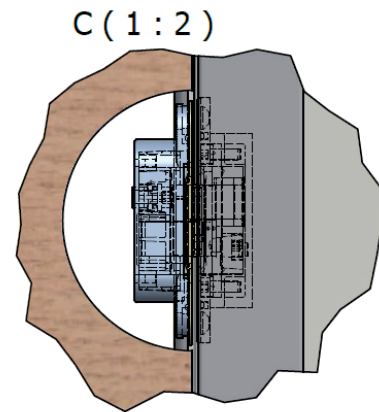
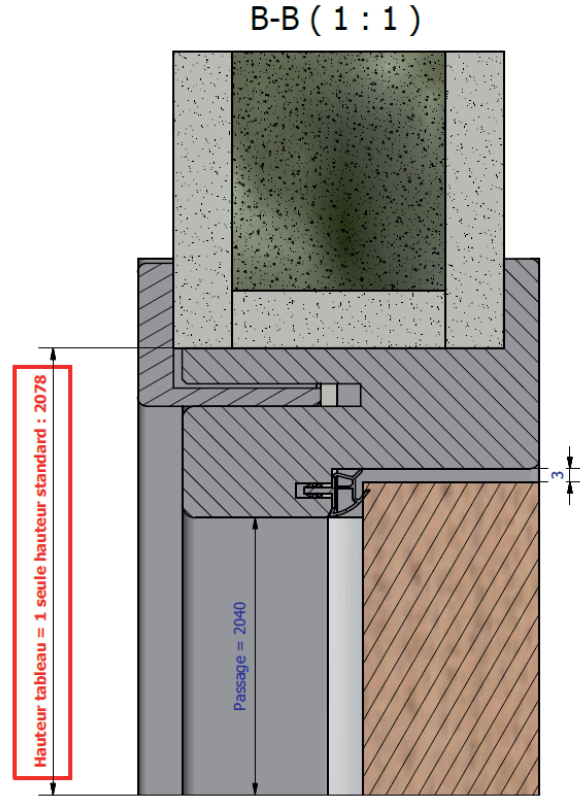
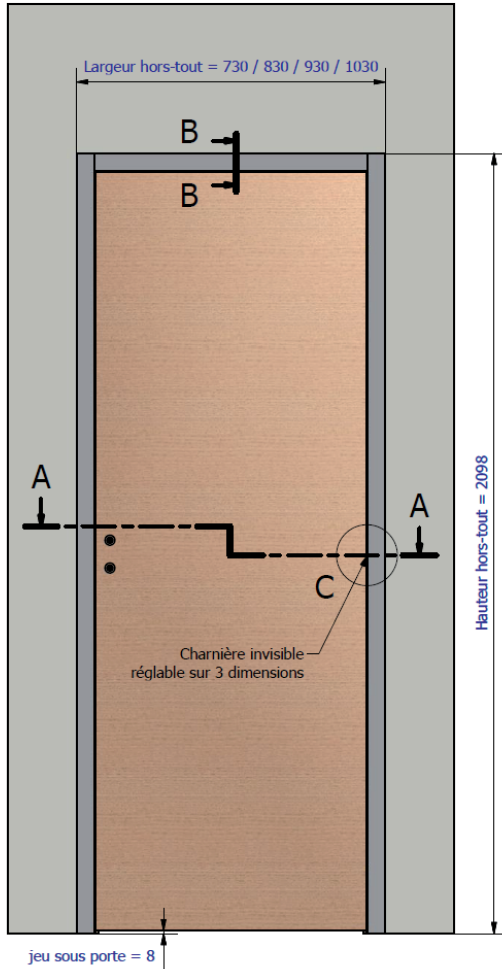

	Largeur porte			
	630	730	830	930
Hauteur ouverture	2078	2078	2078	2078
Largeur ouverture	690	790	890	990
Hauteur passage	2040	2040	2040	2040
Largeur passage	614	714	814	914
Épaisseur mur	de 72mm à 100mm			

Les dimensions d'ouverture sont données sans jeu déduit

A-A (1 : 2)

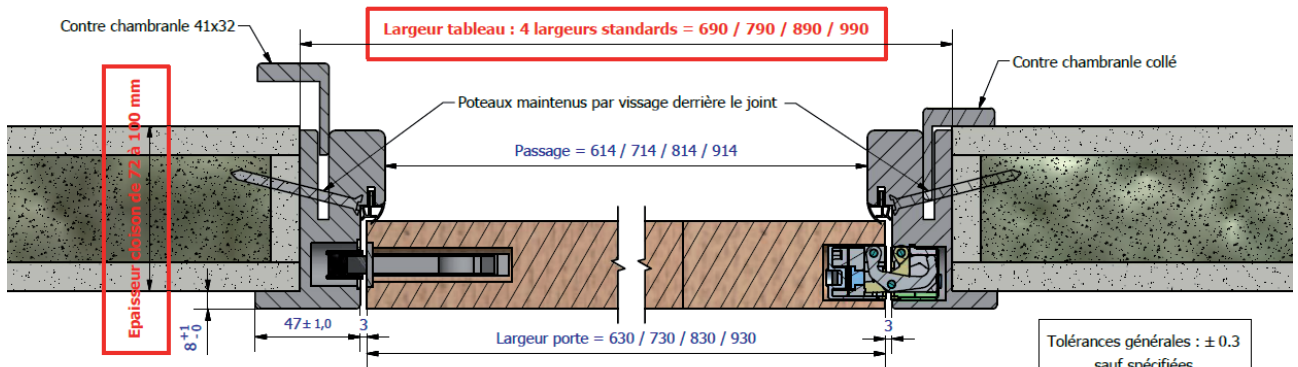

VERSION THERMIQUE

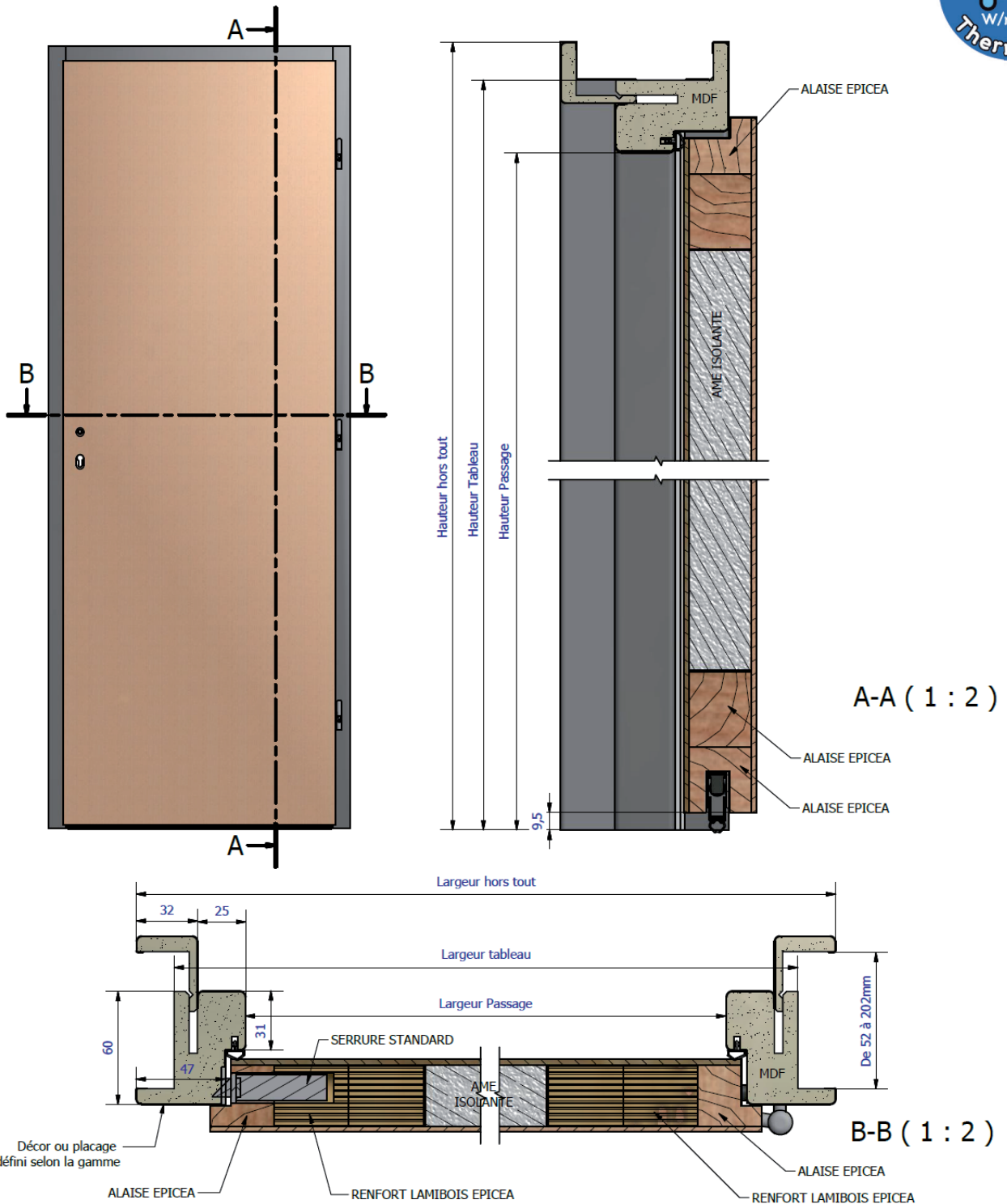

Hauteur commercial	Hauteur porte	Hauteur passage	Hauteur hors-tout	Hauteur tableau
2040	2040	2031	2090	2071
Largeur commercial	Largeur porte	Largeur passage	Largeur hors-tout	Largeur tableau
730	728	690	808	770
830	828	790	908	870



VERSION ACOUSTIQUE

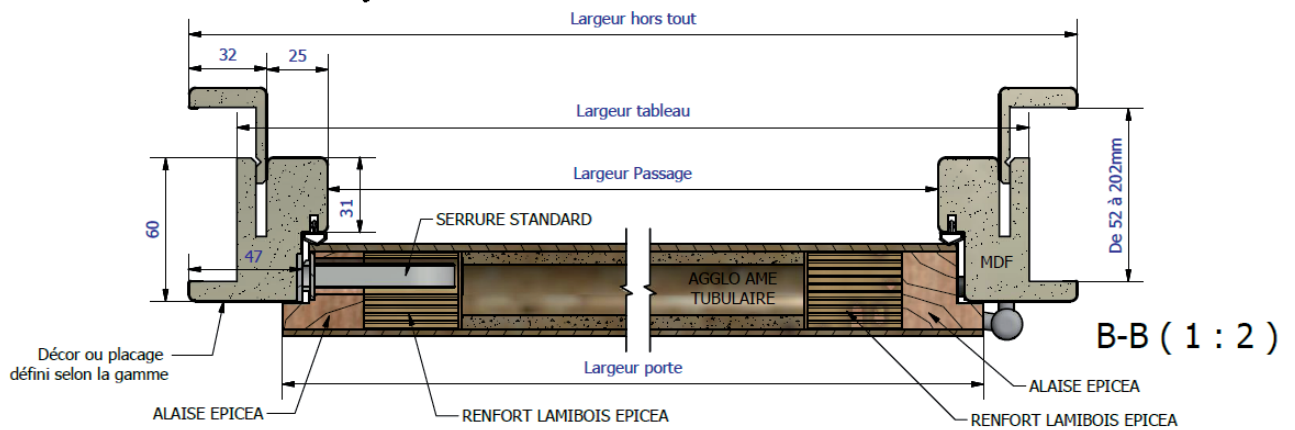
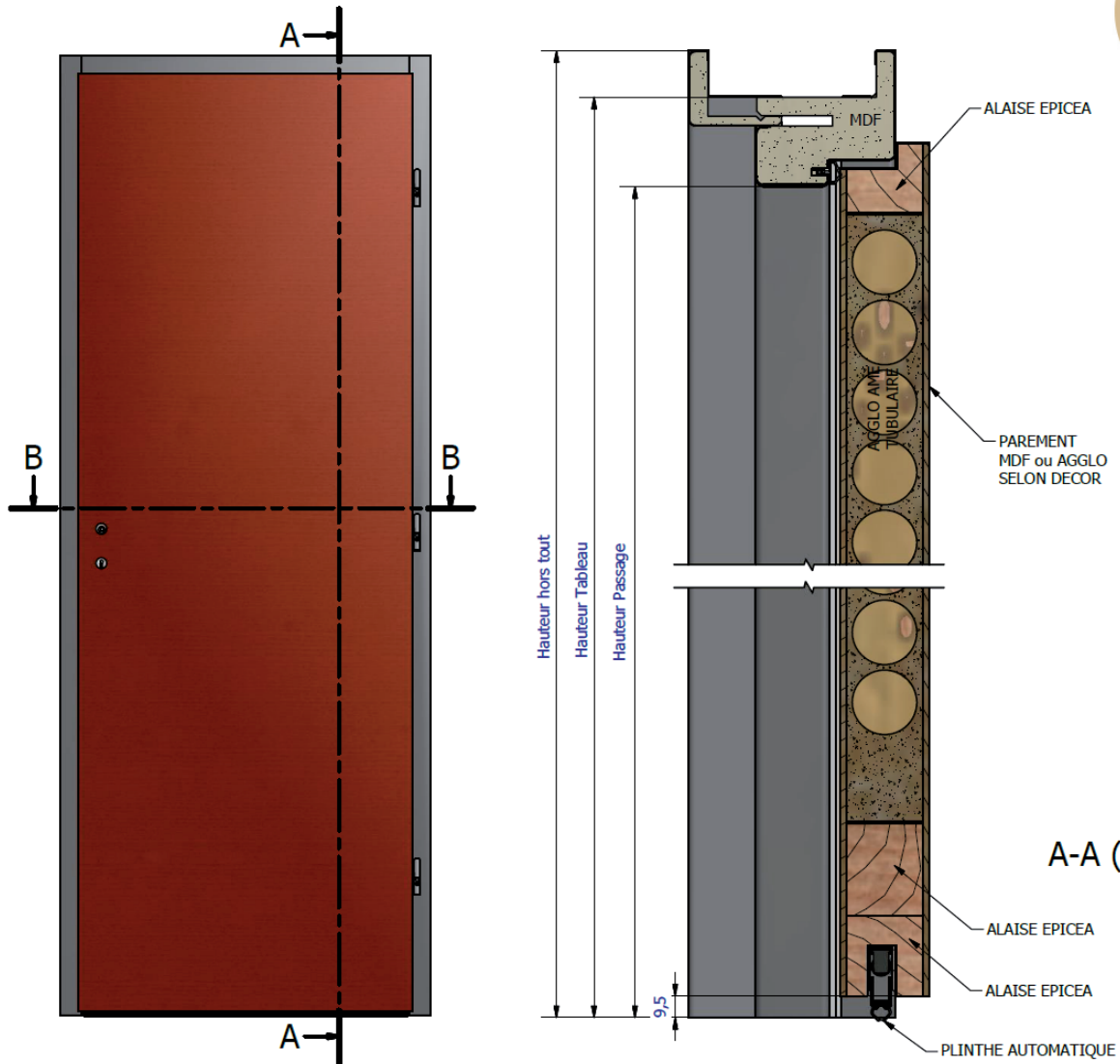

Hauteur commercial	Hauteur porte	Hauteur passage	Hauteur hors-tout	Hauteur tableau
2040	2040	2031	2090	2071
Largeur commercial	Largeur porte	Largeur passage	Largeur hors-tout	Largeur tableau
730	728	690	808	770
830	828	790	908	870

HUISSERIE FIN DE CHANTIER PRÉ-CADRE BOIS

Solution permettant de faciliter la pose de bloc-porte sur les cloisons et garantir la réservation pour le mode de pose avec huisserie fin de chantier.

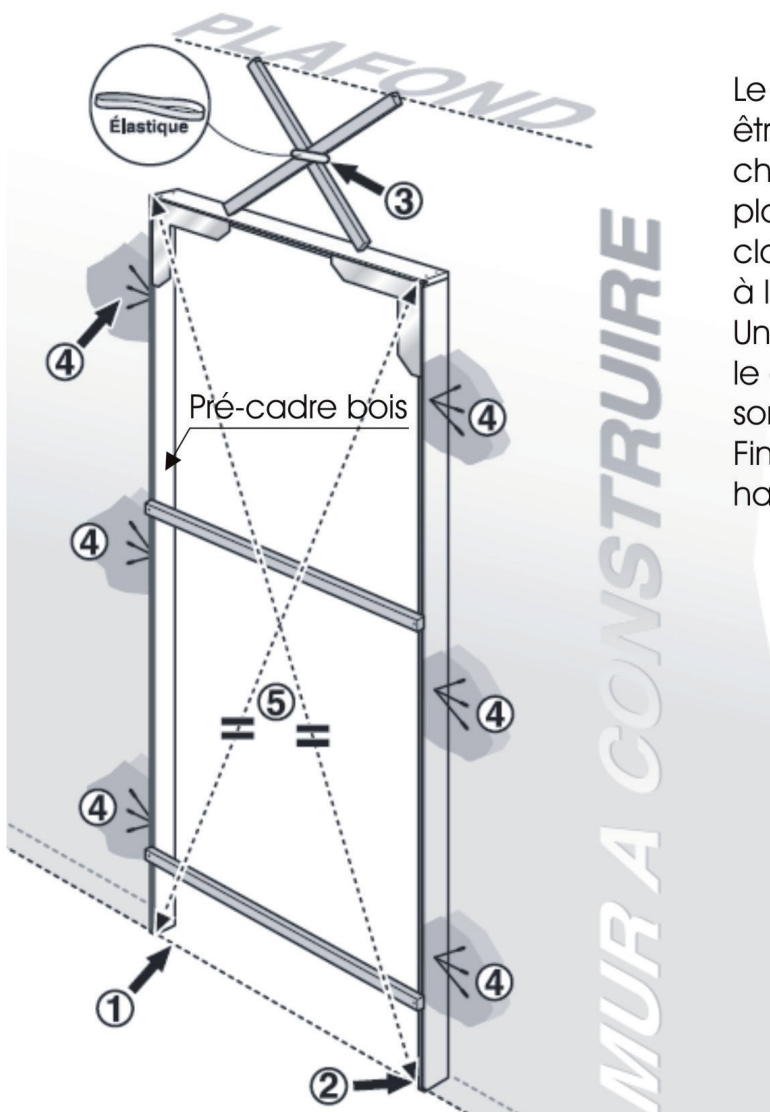
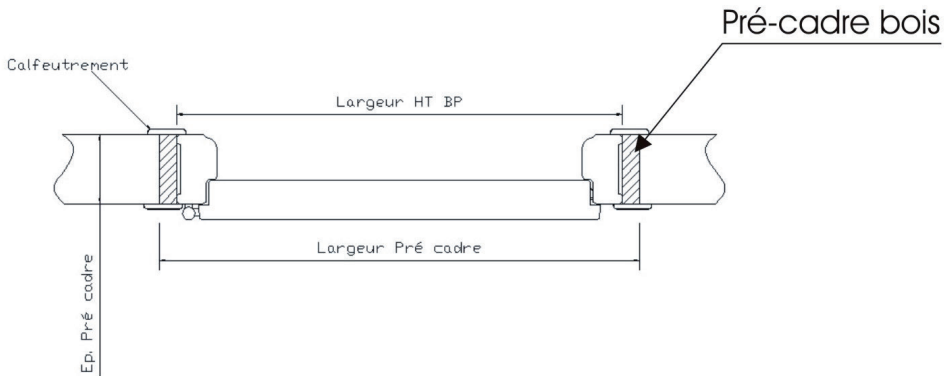

Le pré-cadre bois est un kit qui doit être assemblé par le client sur le chantier. Cet ensemble est mis en place dès la construction de la cloison, il est généralement scellé à l'aide de clous ou vis.

Une fois le sol et les cloisons terminés, le client pose son bloc-porte avec son ébrasement ou son huisserie Fin de Chantier sur le pré-cadre et habille au besoin avec des couvre-joints.

HUISSERIE FIN DE CHANTIER MANIPULATION ET MISE EN OUVRE

MANIPULATION ET STOCKAGE

KIT FIN DE CHANTIER

Colis séparé de la porte seule ferrée
Produit compact :
Plus facile à transporter sur le chantier
Plus léger et facile à manipuler
Mieux protégé des conditions du chantier

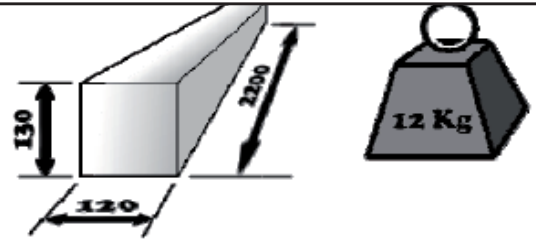

MISE EN OUVRE

SIMPLE

Montage sur pré cadre
Réservation correcte assurée
Permet et facilite une pose rapide

RAPIDE

Pose en fin de chantier
Sans travaux lourds
Fixation par vissage, permet de réajuster

QUALITATIVE

Se pose une fois le chantier terminé comme un meuble
Prévient des conditions difficiles du chantier
Idéal pour les produits vernis

AJUSTABLE

Isolation périphérique
Présence d'un joint de frappe pour un plus grand confort

Prévient la remontée d'humidité
Âme MDF avec protection en bas de montant

Fiche mâle double-broche
Anti-fléchissement
Réglable en hauteur / profondeur



DUOPRO RENOV' VUE ÉCLATÉE

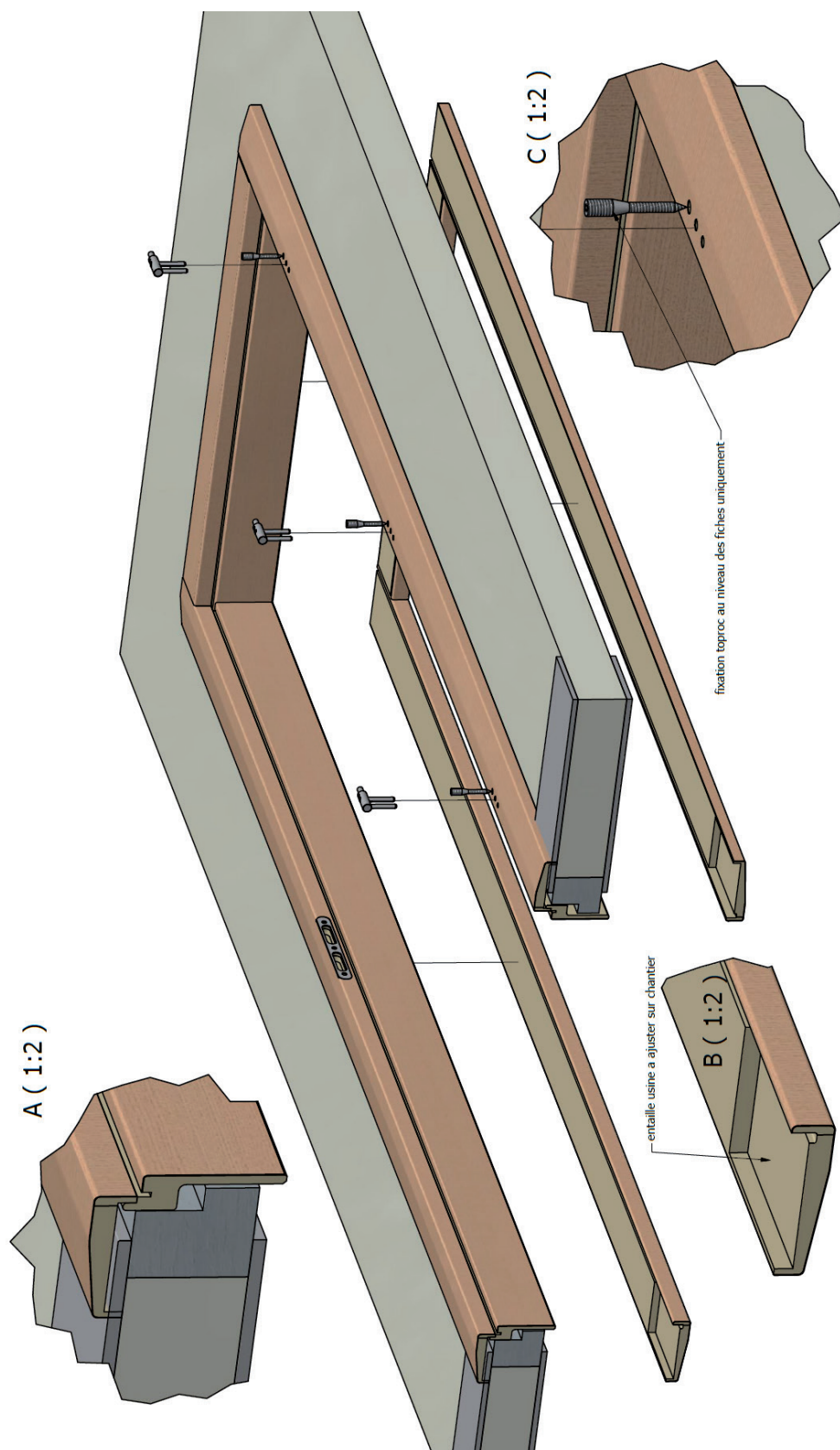

DUOPRO RENOV' PROFIL LARGE SUR HUISSERIE BOIS

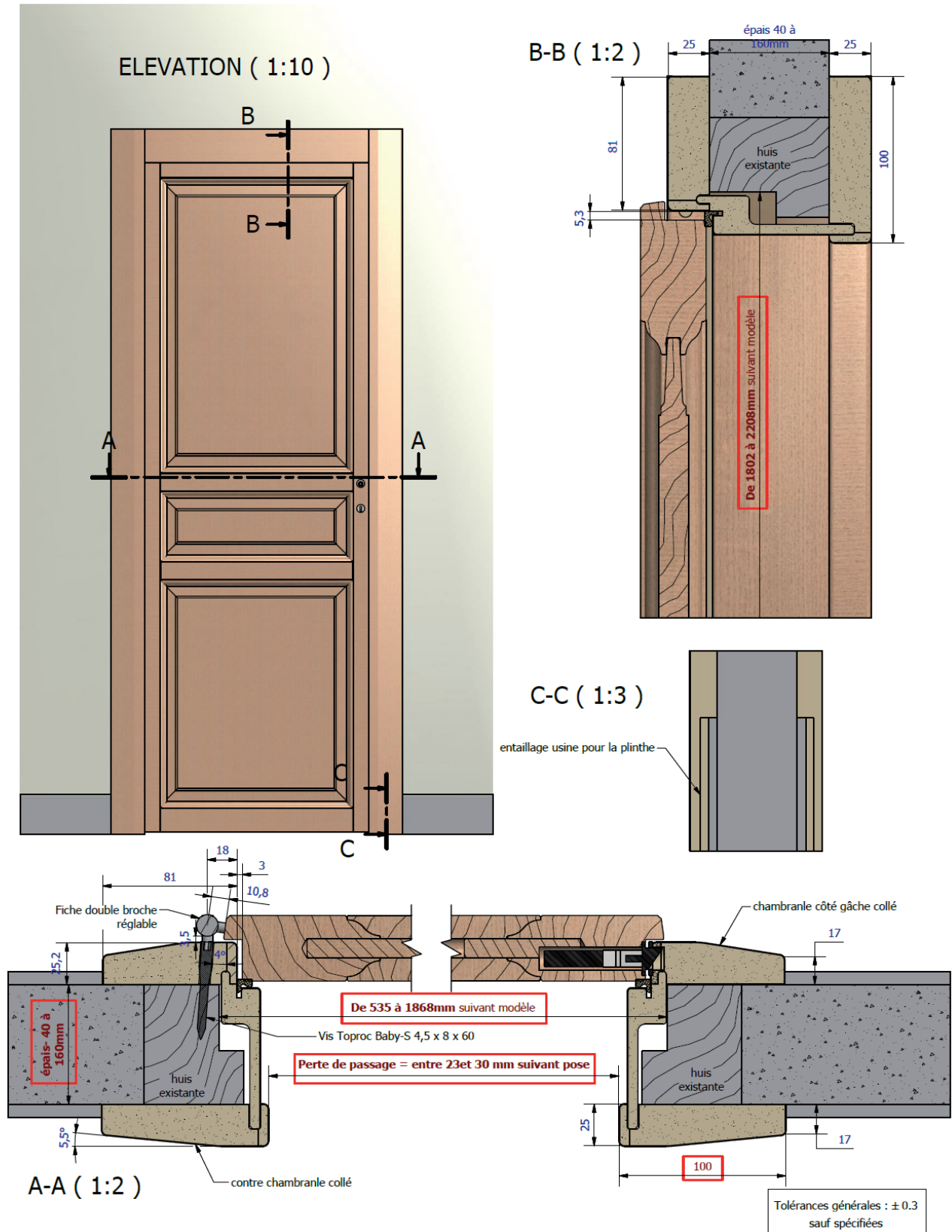

DUOPRO RENOV' PROFIL ÉTROIT SUR HUISSERIE BOIS

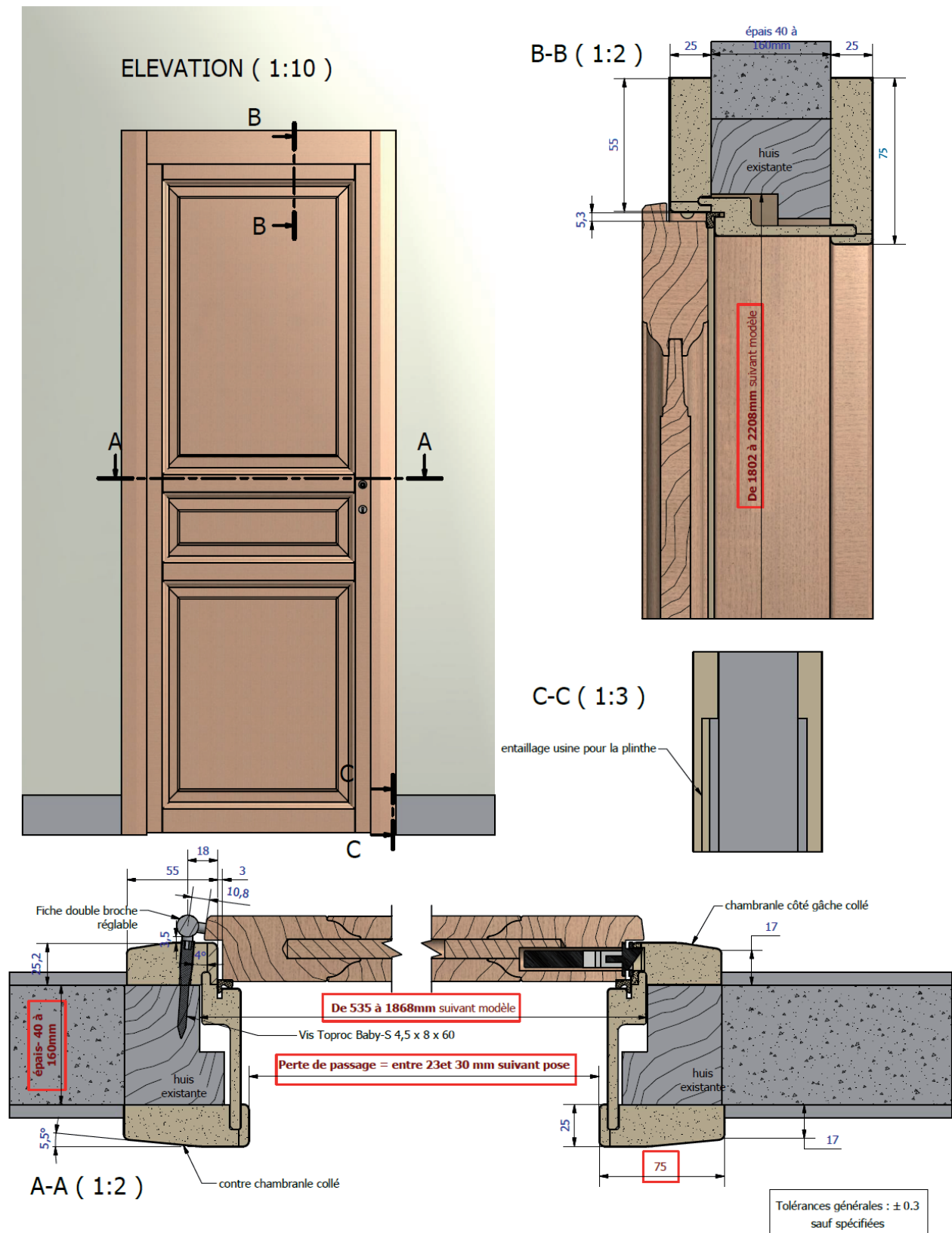

DUOPRO RENOV' PROFIL LARGE SUR HUISSERIE MÉTALLIQUE

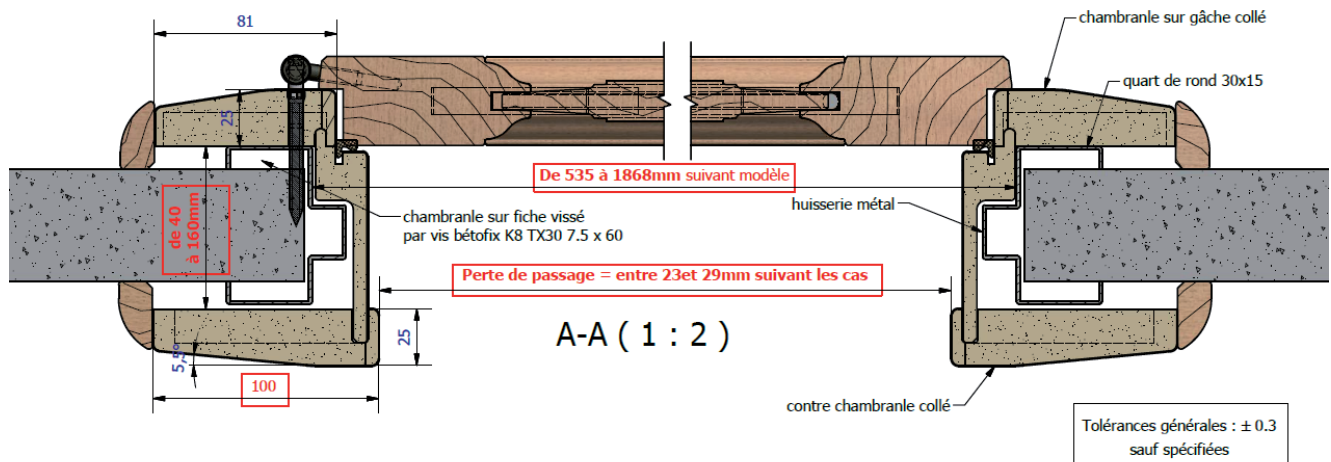
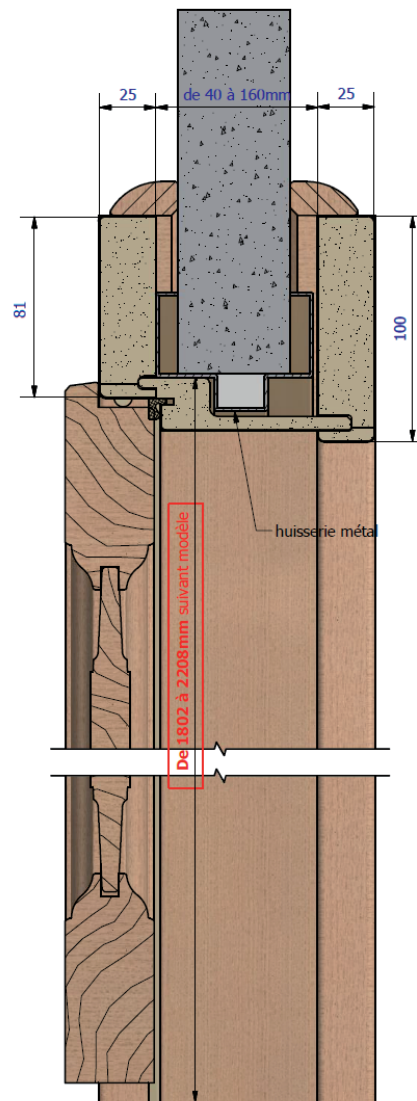
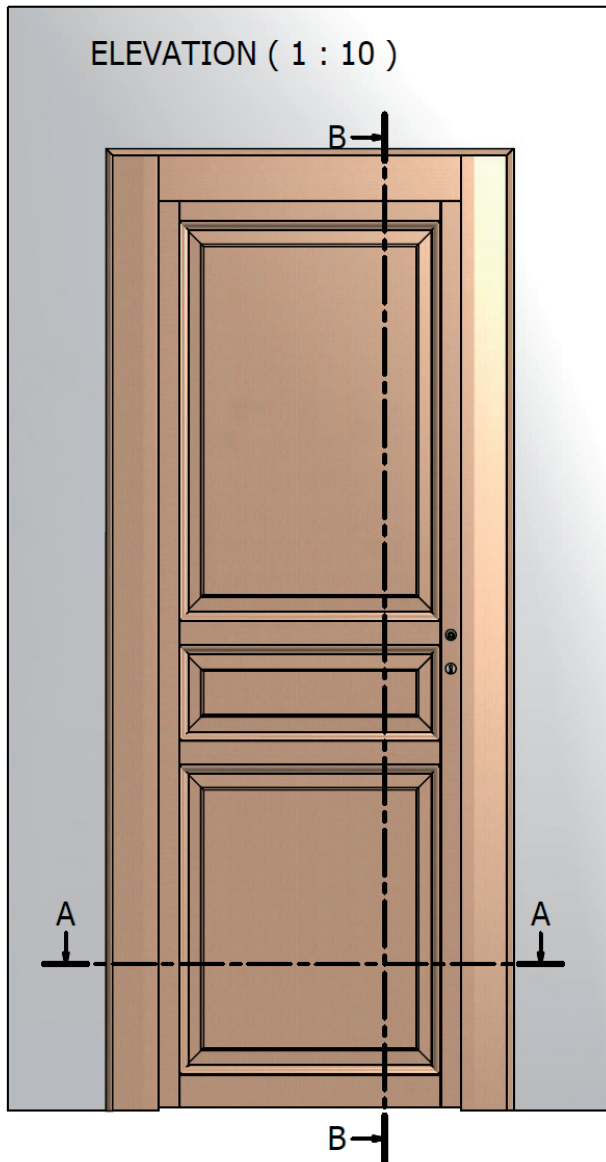

DUOPRO RENOV' PROFIL ÉTROIT SUR HUISSERIE MÉTALLIQUE

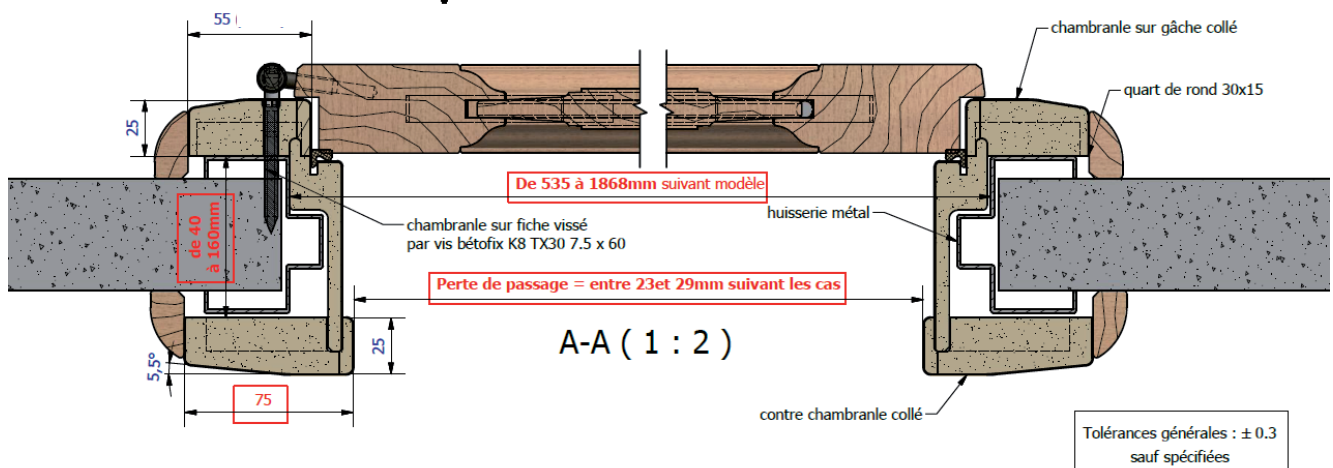
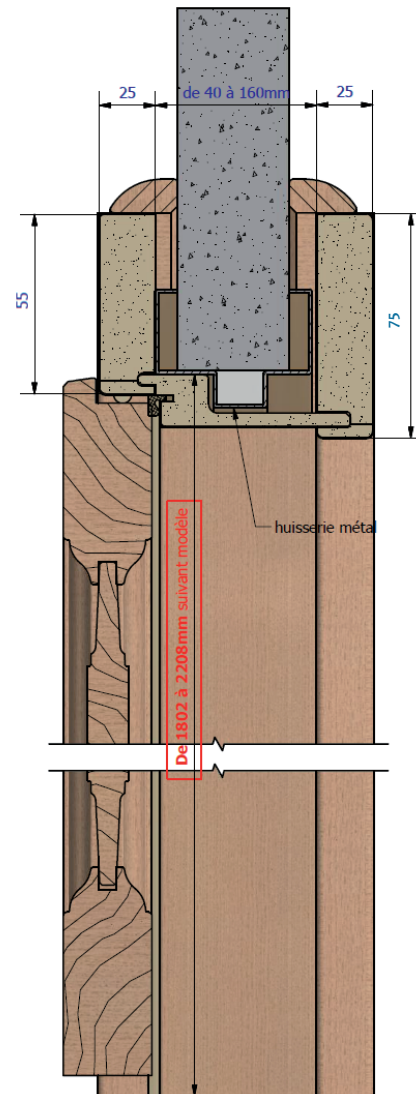
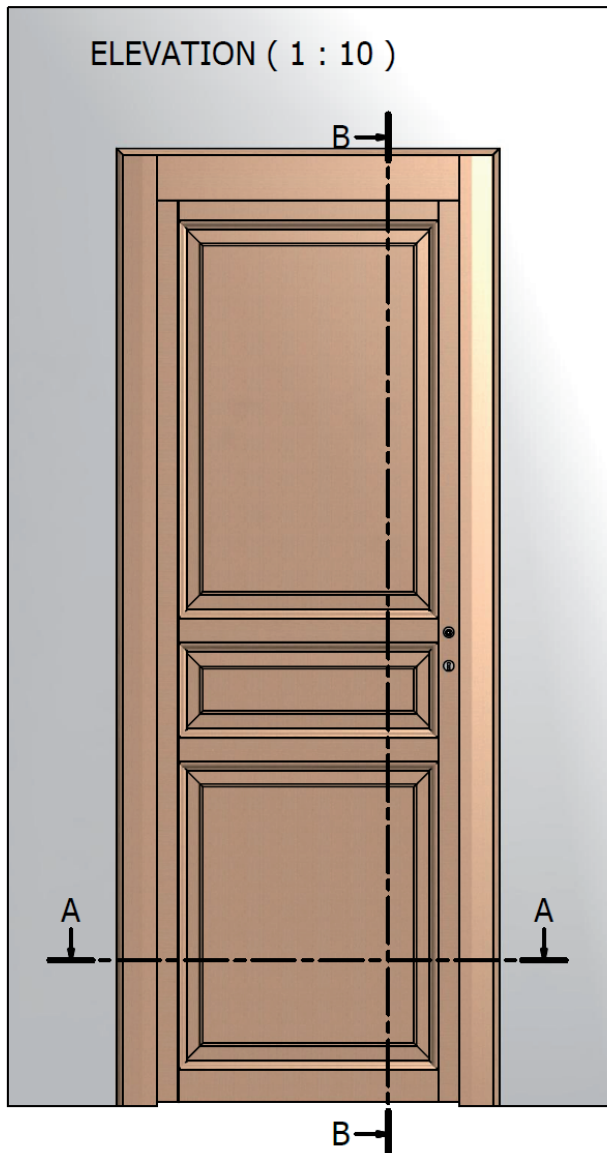

Tolérances générales : ± 0.3
sauf spécifiées



DUOPRO RENOV' GRUGEAGE

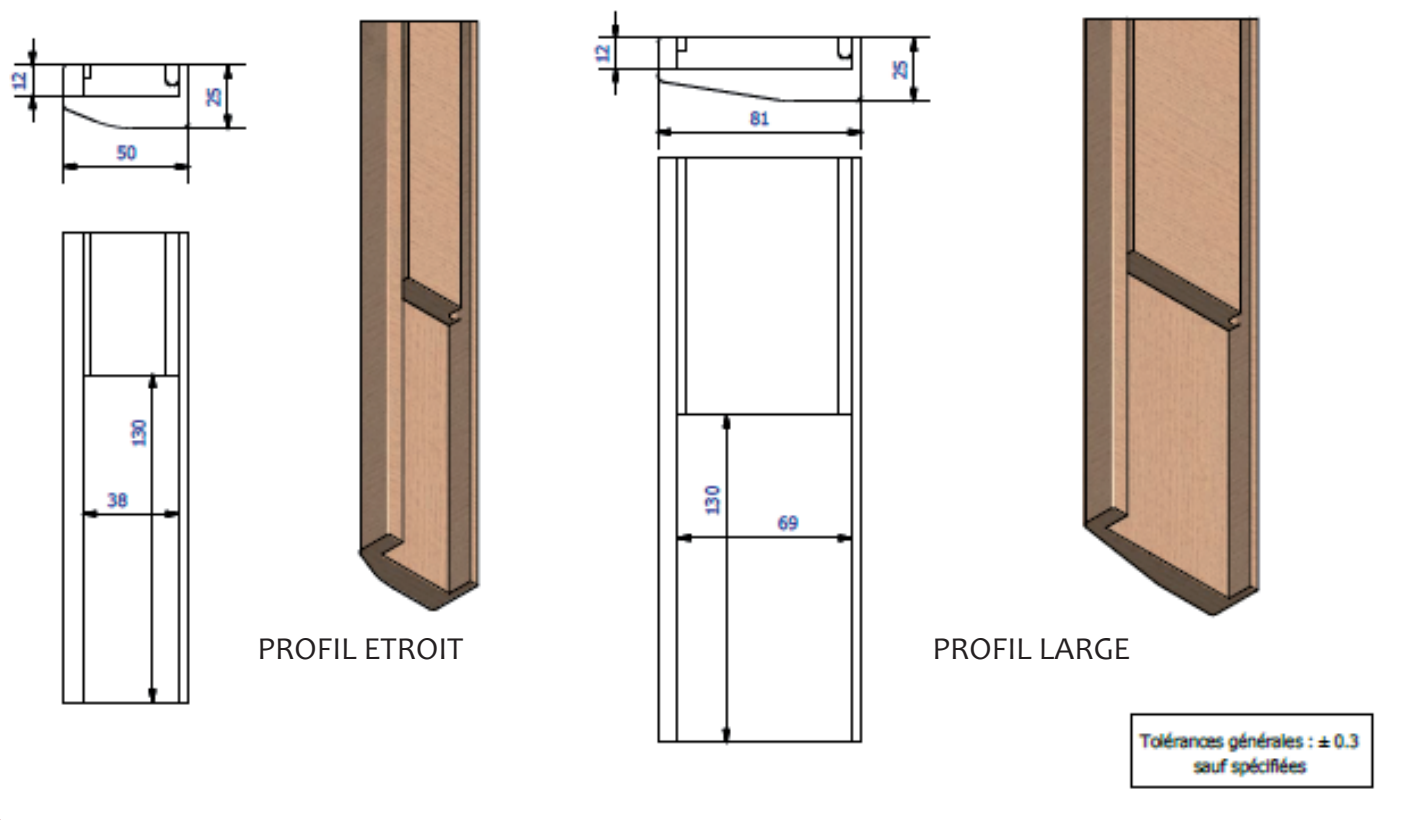



DUOPRO RENOV' POSTER DES PROFILS

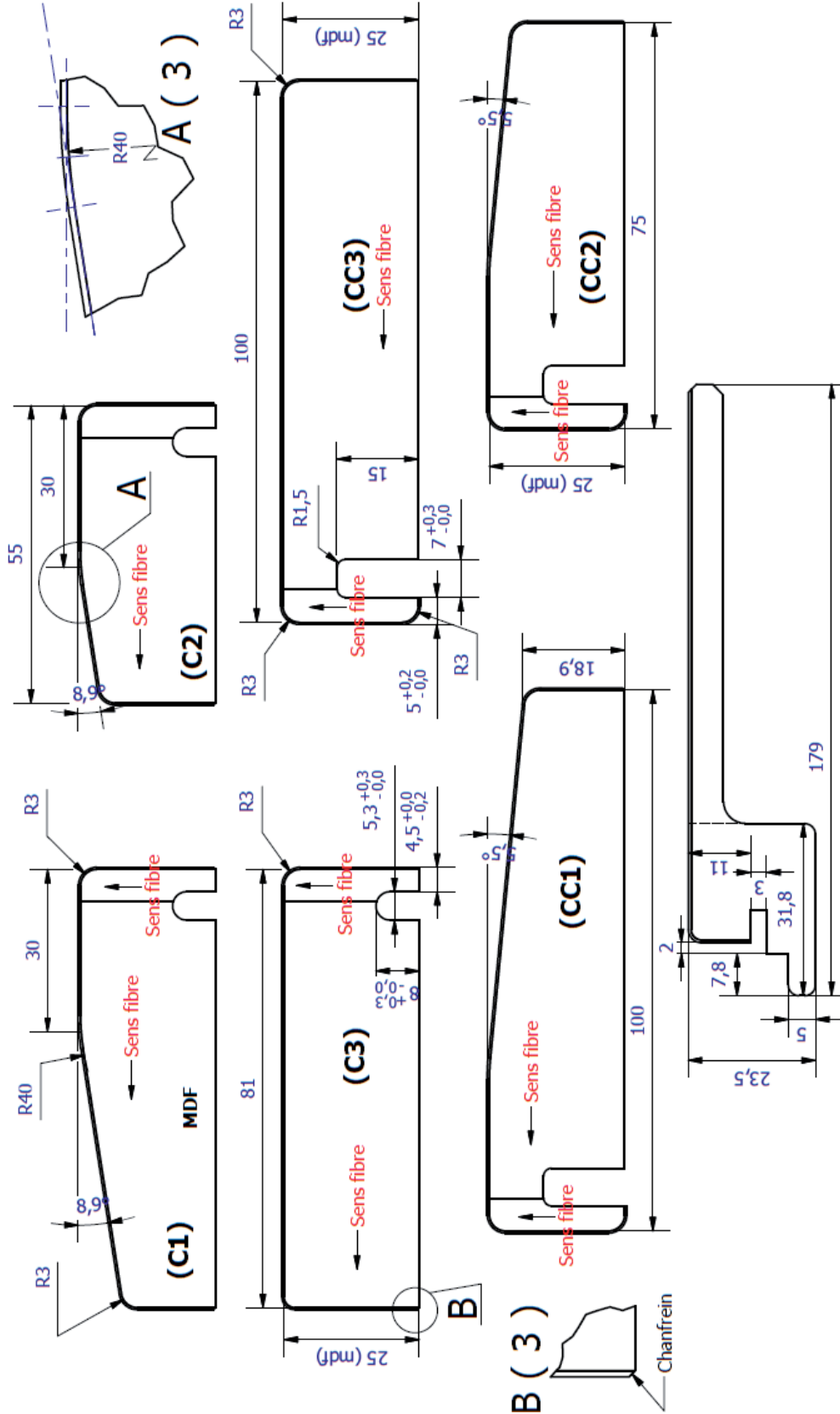

Tolérances générales : ± 0.3
sauf spécifiées



DUOPRO RENOV

1/4 DE ROND

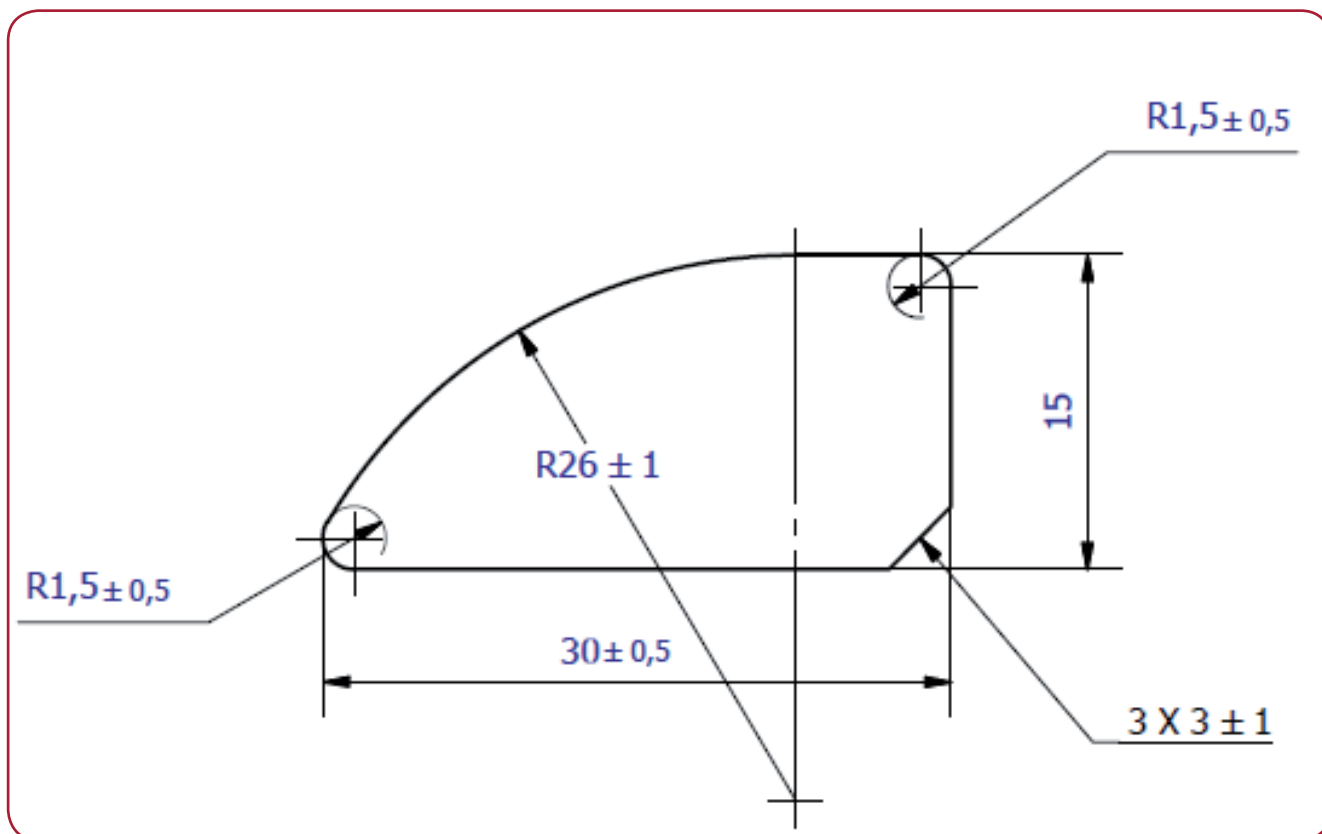

BAIE LIBRE PROFIL LARGE ET ÉTROIT

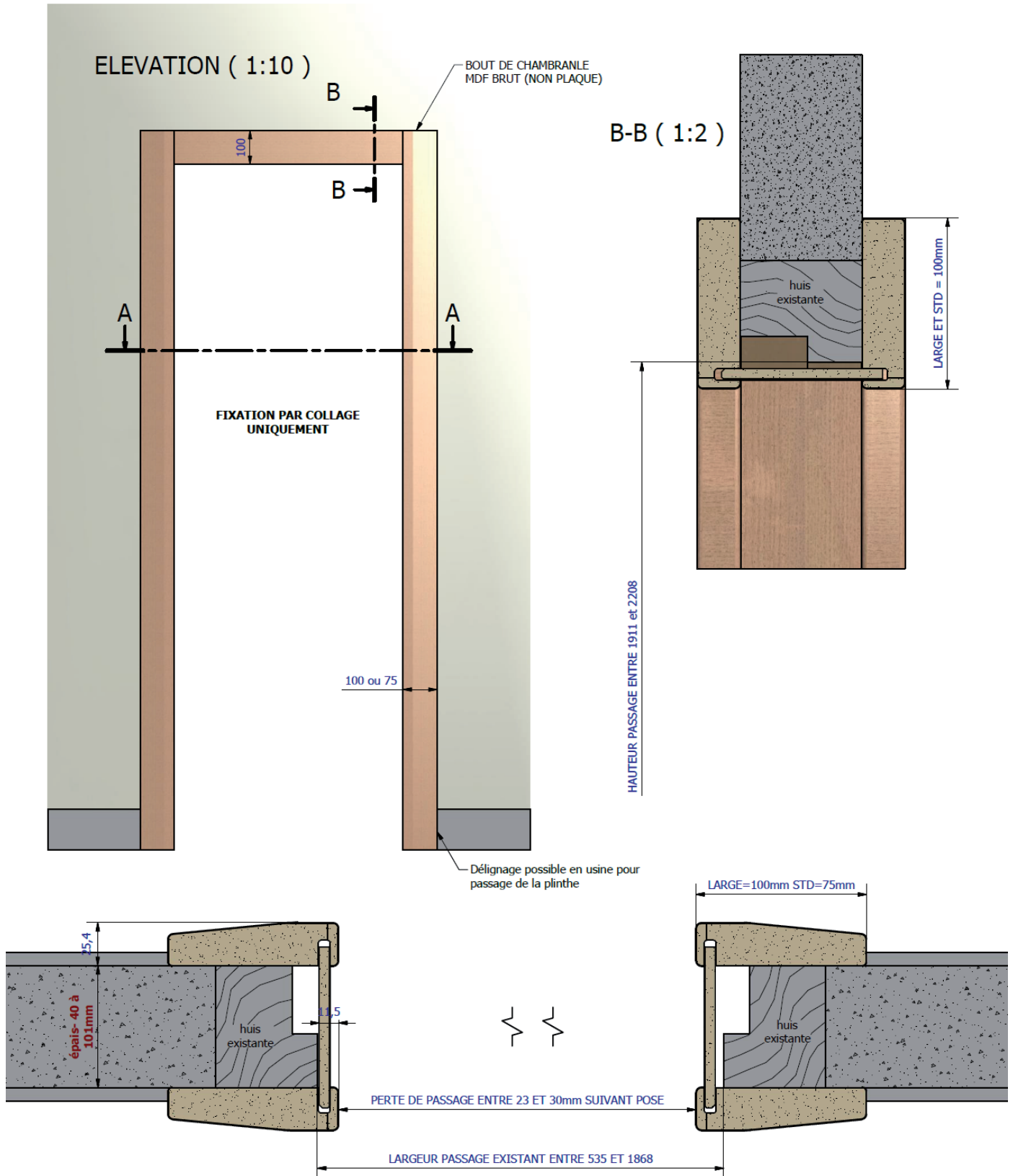

BAIE LIBRE DÉTAIL DU MONTANT BAIE PROFIL LARGE ET ÉTROIT

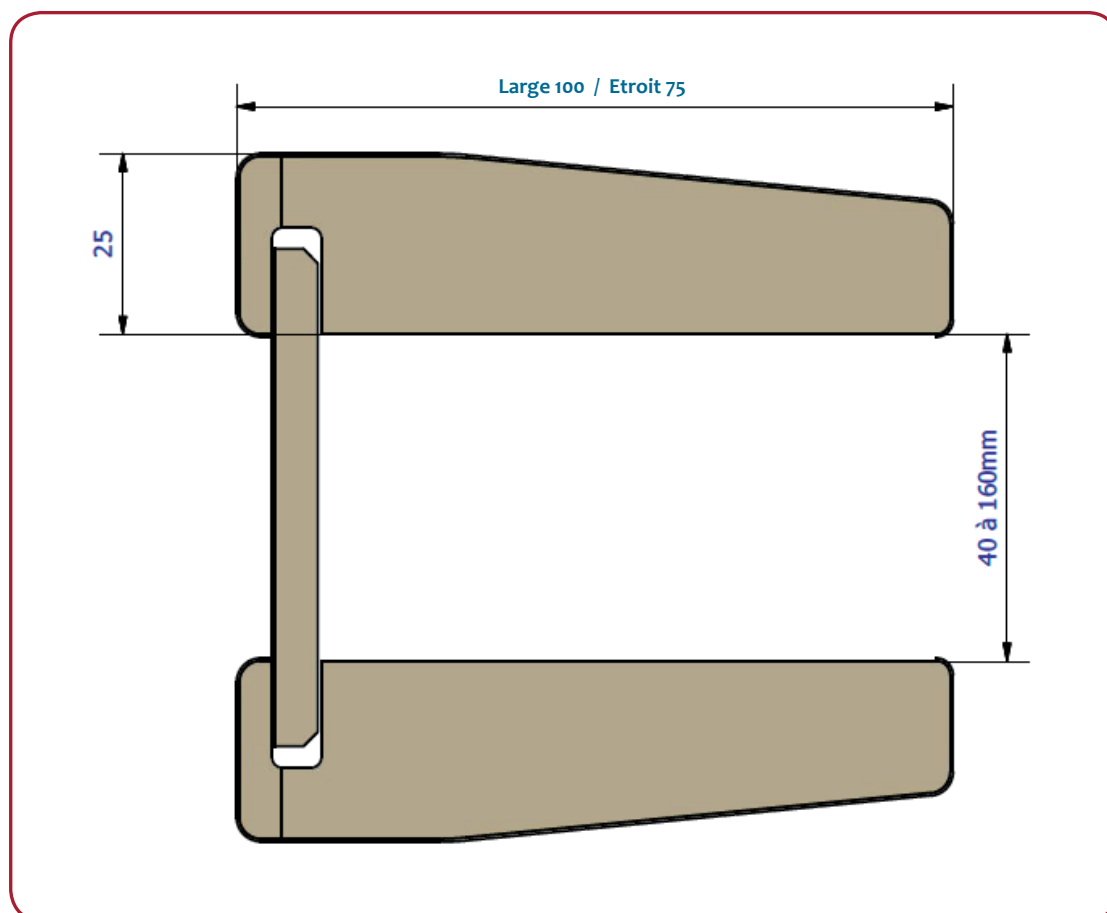

LE COULISSANT EN APPLIQUE SYSTÈME SLIDE



Système coulissant en applique en inox pour porte bois de 40 mm d'épaisseur, largeurs comprises entre 630 et 830 mm, composé des quincailleries suivantes :

- Tube inox de 2 ml,
- 4 rosaces murales, les fixations sont à définir par le client en fonction du support,
- 2 roulettes silencieuses avec un revêtement spécial haute résistance à l'usure,
- 2 butées de porte revêtues d'un caoutchouc amortisseur,
- 1 butée de guidage.

Le système est conçu pour un poids maximum de 90 kg.

Le kit est emballé dans une boîte carton le tout maintenu par un scotch transparent.

Composition du colis de quincaillerie

	Description	Composition et finition	Qté par Colis
	Platine de fixation	Inox SS 304 satiné	4
	Arrêt de porte droit et gauche	Inox SS 304 satiné	2
	Tube inox	Inox SS 304 satiné	2 ml
	Embout de tube	Inox SS 304 satiné	2
	Roulettes	Inox SS 304 satiné	2
	Guide bas de porte	Inox SS 304 satiné	1

ENTAILLAGE RAINURE PORTE COULISSANTE

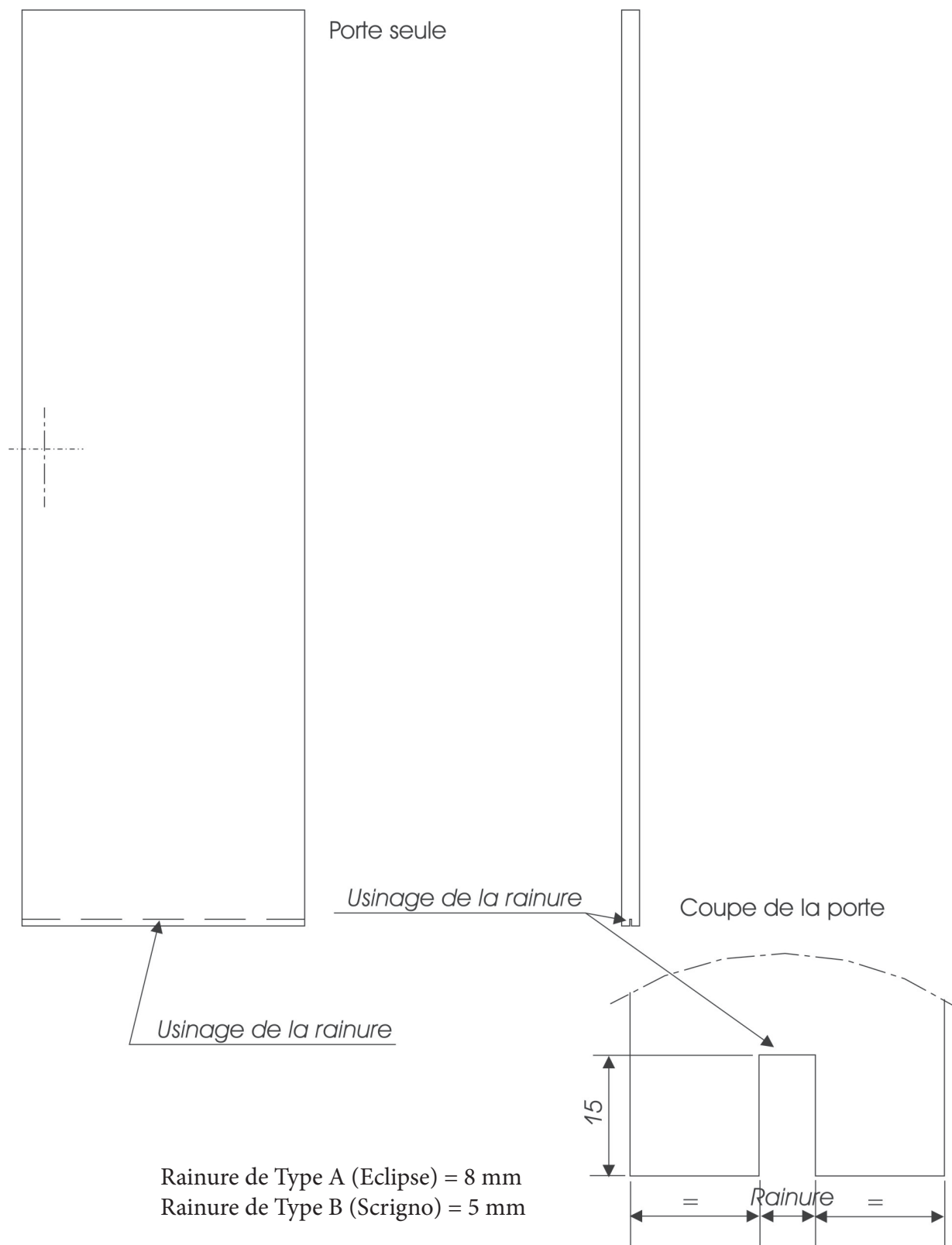

ENTAILLAGE SERRURE PORTE COULISSANTE

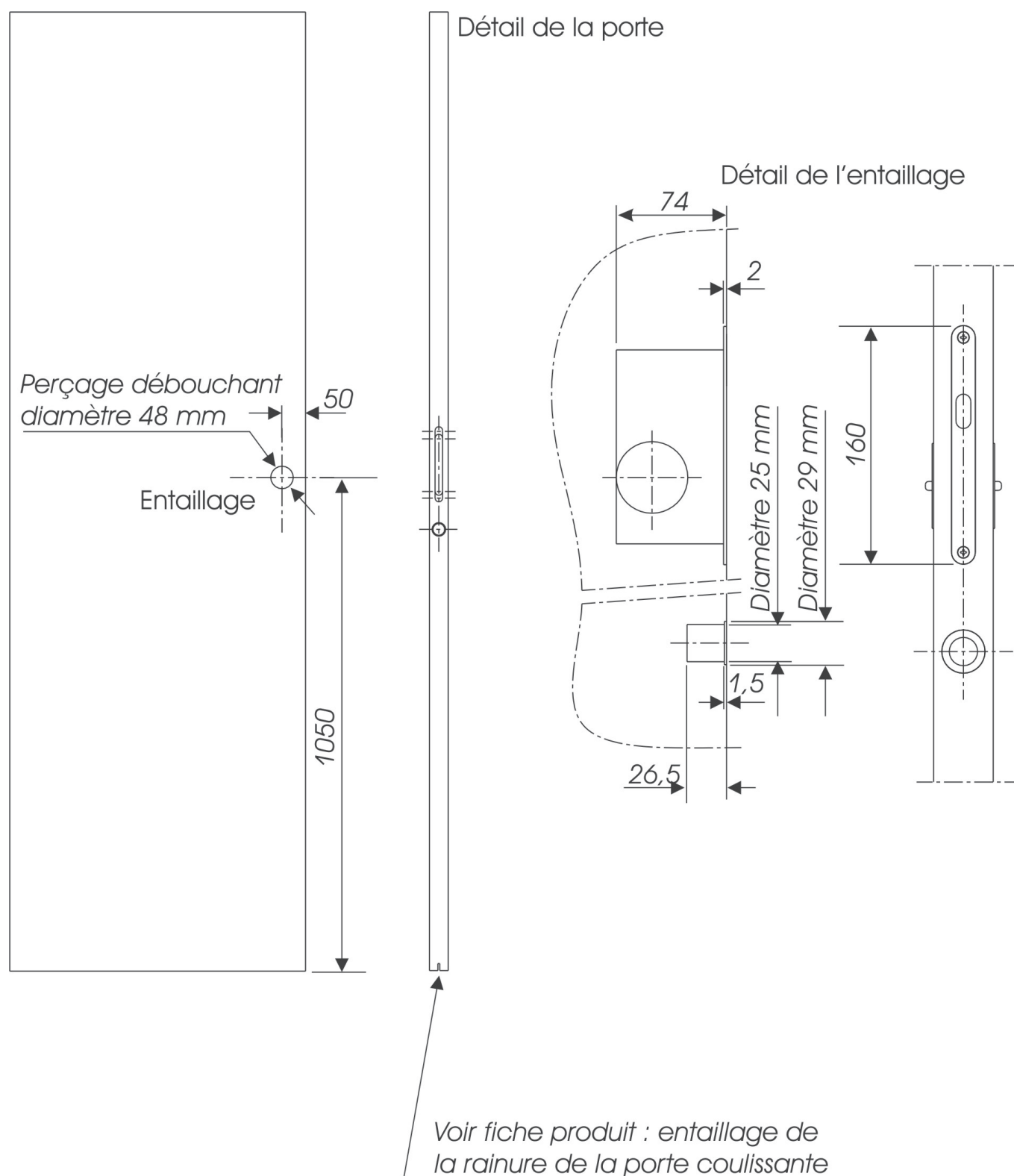

ENTAILLAGE SERRURE PORTE SEULE

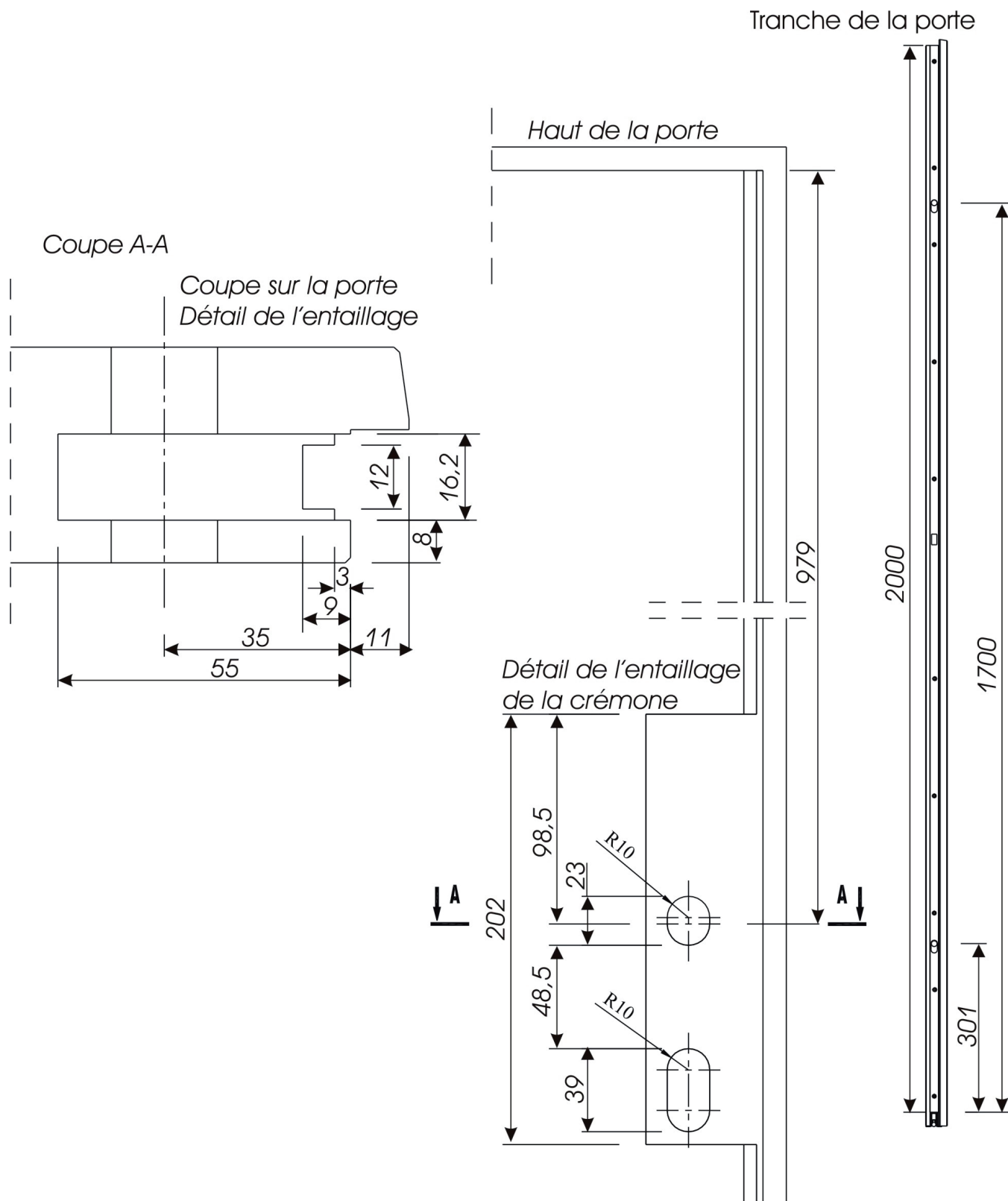

PLINTHE AUTOMATIQUE

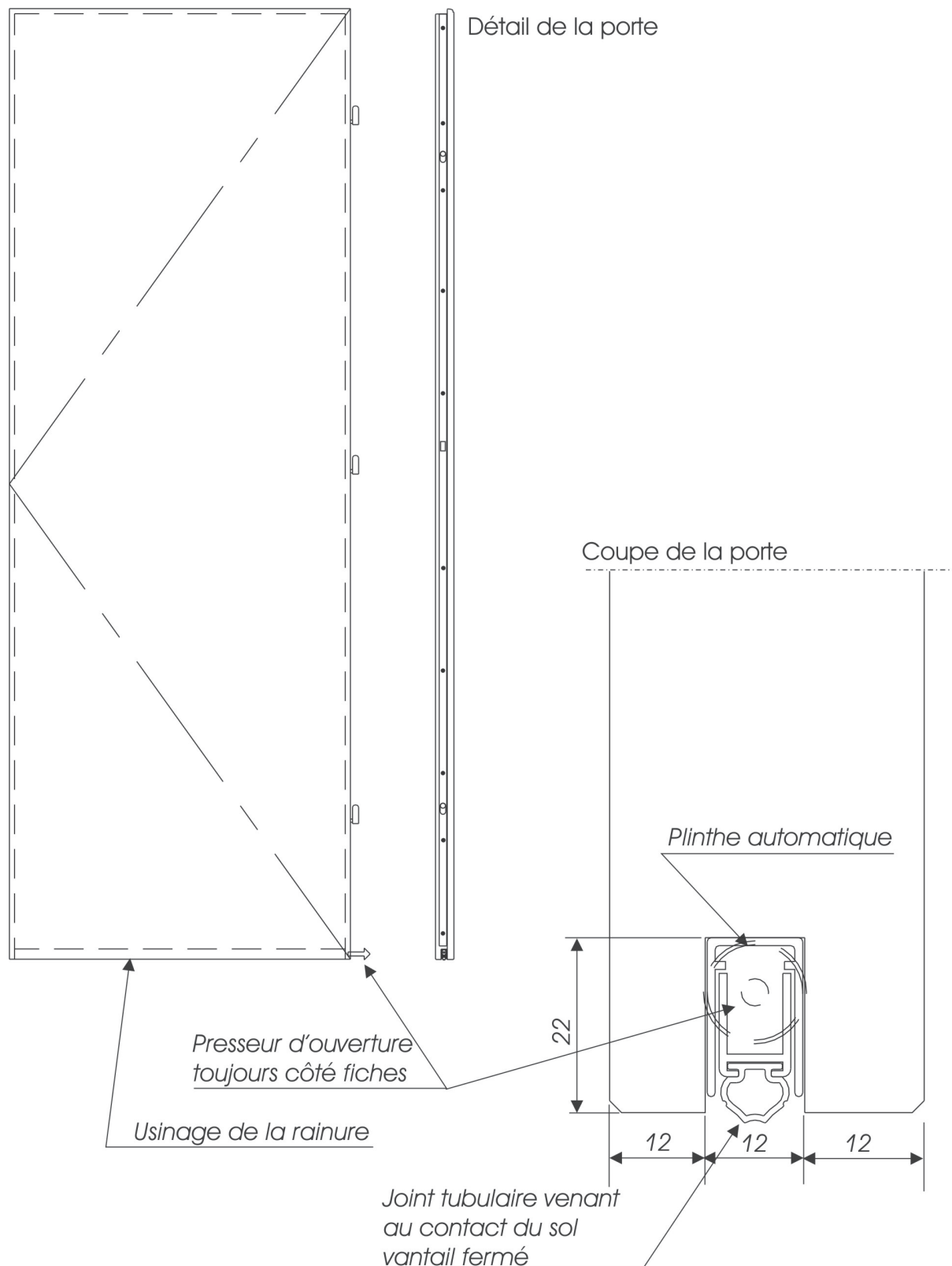

PACK COUVRE-JOINT

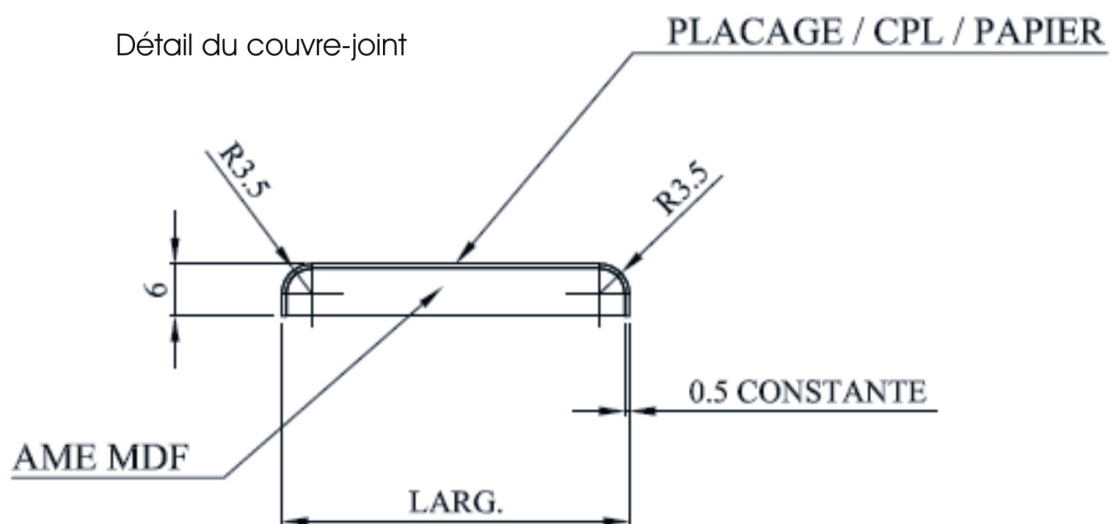

Flèche maxi admissible sur la longueur = 5 mm

Couvre-joint

Largeur \ Longueur	30 mm	40 mm
2130 mm	Harmonie	
2230 mm		Élégance Authentique Novéo Pulsion Variance

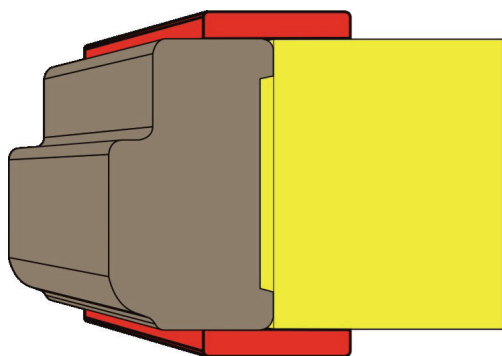

HUBLOTS

Cette option peut être réalisée dans les largeurs 73, 83 et 93 cm sur :

- un bloc-porte,
- une porte seule ferrée,
- une porte seule,
- et sur une porte coulissante.

Les modèles concernés par la personnalisation des hublots sont :

1 Hublot rond



4 hublots rectangulaires



Modèles disponibles en 1 ou 4 hublots



Chania



Dafni



Pylos



Solen



Elis



Orion

Hublot carré



Prado



Ross

HUBLOTS

DIMENSIONS DES HUBLOTS

SOLO CARRE

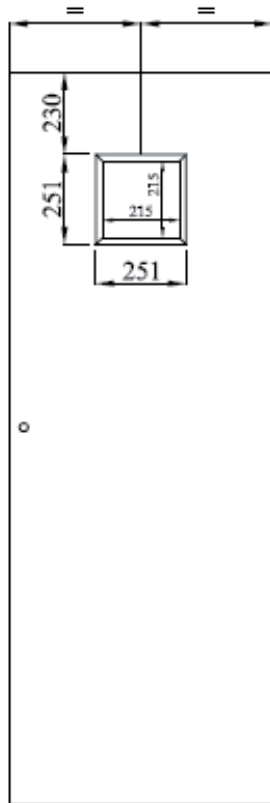

QUATRO RECTANGLE

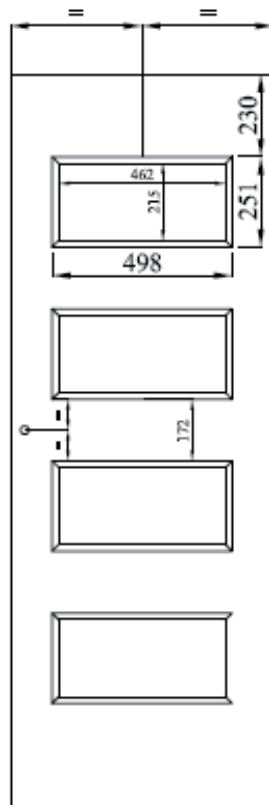

PADRO

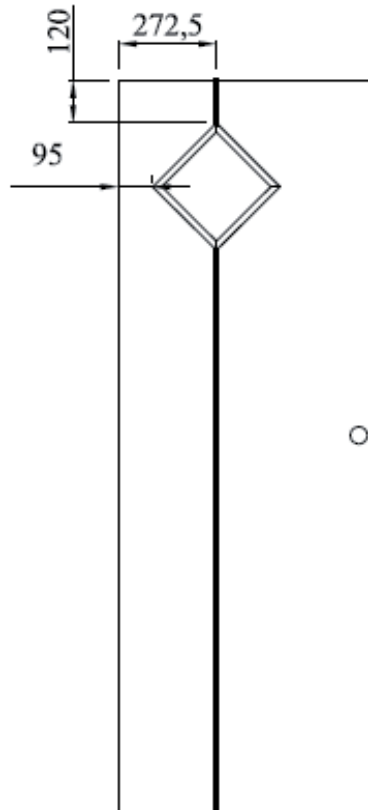

NEW ROSS

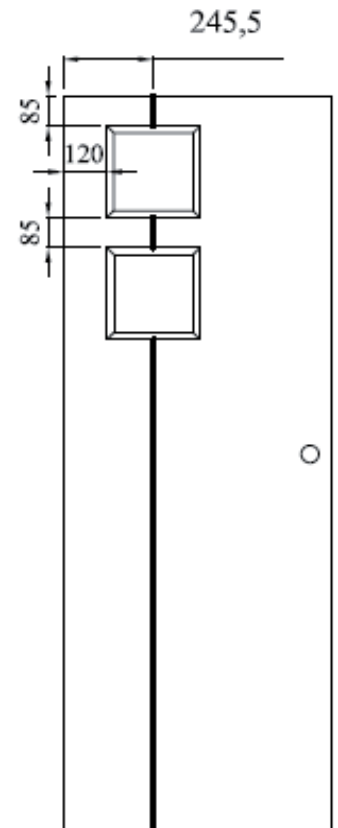

DESCRIPTIF DES HUBLOTS CARRÉS

Descriptif:

Prestation de défonçage, pose de la pareclose et du vitrage.

Cadre :

*Solution enrobé d'une feuille aluminium brossé,
Antivibration du vitrage,
Largeur du profil 18 mm.*

Vitrage :

*Epaisseur 4 mm,
Vitrage dépoli acide.*

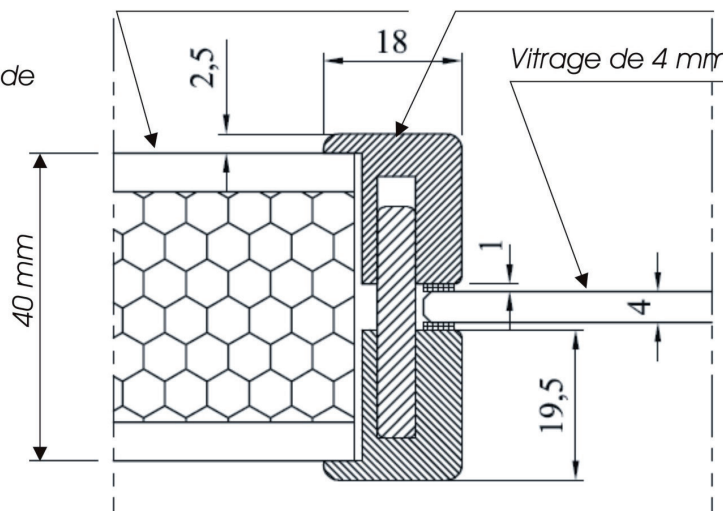

FIXATION RAPIDE



LE MONTAGE

Il suffit d'assembler les rosaces avec les piliers traversants et les poignées de porte.
La garniture complète peut être montée sans la moindre vis.



Placer les rosaces de béquilles en insérant les piliers traversants dans les perçages prévus d'usine.



Insérer les béquilles et assembler



Placer les rosaces à clé, tout simplement

LE DÉMONTAGE

Les rosaces plates (autocollantes ou avec piliers) peuvent être démontées sans problème grâce à l'outil d'aide au démontage.

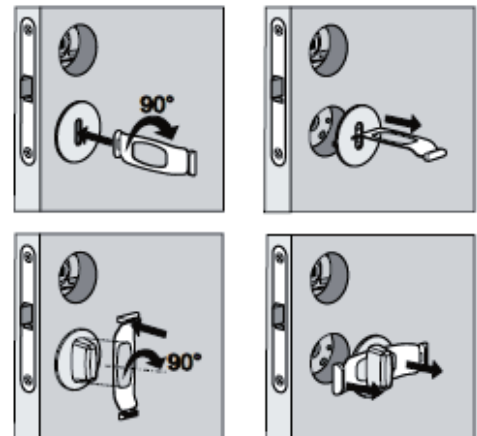

POIGNÉES

POIGNÉES CONTEMPORAINES

POIGNÉES À ROSACES CARRÉES À FIXATION RAPIDE

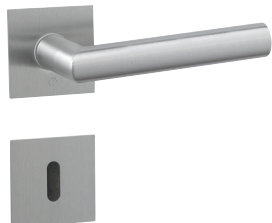

AMSTERDAM

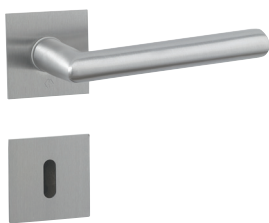

STOCKHOLM

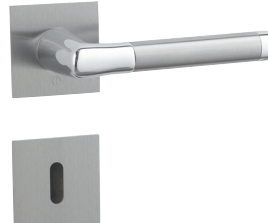

CAPRI



POIGNÉES À ROSACES RONDES À FIXATION RAPIDE

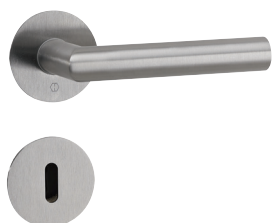

AMSTERDAM

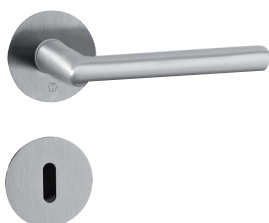

STOCKHOLM



CAPRI

POIGNÉES À ROSACES RONDES



DECO CHROME MAT



DECO NICKEL MAT

POIGNÉE À PLAQUE



Disponible uniquement
avec une crémone 3 points

Cette plaque s'accorde avec les béquilles des
poignées AMSTERDAM, STOCKHOLM et CAPRI.

POIGNÉES TRADI



FER PATINE



LAITON VIEILLI

POIGNÉES ECO



VOLGA A ROSACE
INOX SATINE



EVA A PLAQUE
ALUMINIUM BLANC



CHROME A PLAQUE

LES FICHES

SELON LES MODÈLES DE BLOCS-PORTES 5 FICHES SONT DISPONIBLES.



Fiche à broches en
acier nickel mat



Fiche à broches en
acier bichromaté



Fiche turlupet
finition bronze



Fiche à broches réglable
chromé
Uniquement Gamme Classique



Charnière invisible
Uniquement gamme Variance

LES CACHE-FICHES

LES CONTEMPORAINS



Chromé satiné



Laiton poli

LES TURLUPETS



Fer patiné



Laiton poli



Laiton vieilli

LES BUTOIRS



Nickel mat



Laiton poli

EMBALLAGE BLOCS-PORTES

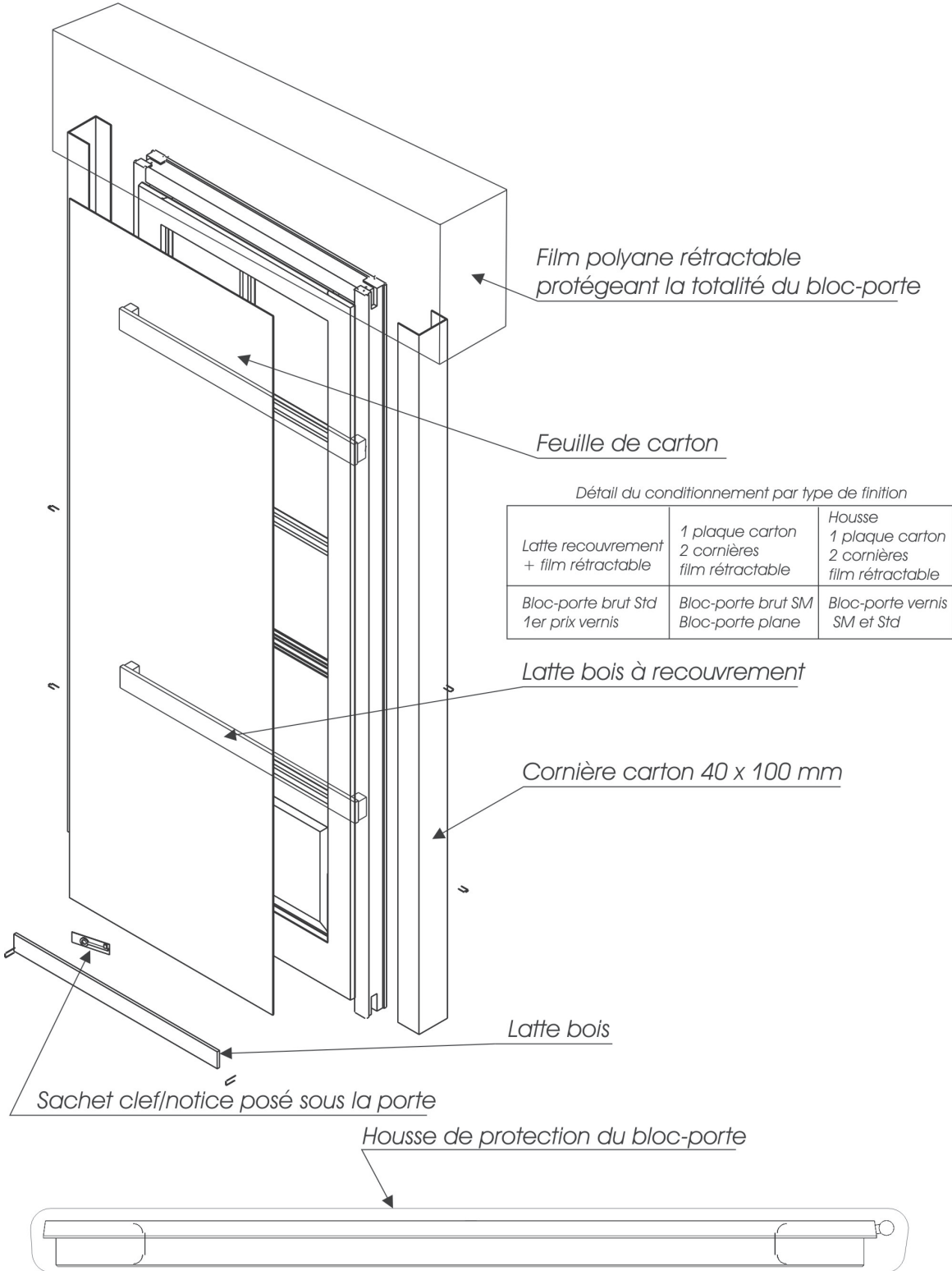

Coupe du bloc-porte

EMBALLAGE PORTE SEULE

