

**CARPE DIEM**  
by EURADIF



# Renseignements et devis

**BAYONNE**  
4 Rue Saint-Frédéric  
Zone Saint-Frédéric  
09 88 06 30 21

**AYHERRE**  
183 Lakurako Bidea  
Zone Mugan  
09 87 78 85 06

**SAINT-GEOURS-DE-MAREMNE**  
Adresse 8 route de Dax  
40 230 Saint-Geours-de-Maremne  
09 86 37 20 48

## CARPE DIEM, LA PORTE D'ENTRÉE DE DEMAIN, DÈS AUJOURD'HUI

CARPE DIEM est la dernière gamme de portes d'entrée en aluminium haute technicité conçue et fabriquée par Euradif.

Fruit de 2 ans de Recherche & Développement, CARPE DIEM se distingue par une élégance minimaliste, une sécurité maximale et de très hautes performances thermiques, AEV et acoustiques grâce à sa conception de 95 mm.

Avant-gardiste avec son dormant affleurant à l'ouvrant sur les deux faces de la porte, CARPE DIEM se décline au travers de 3 collections : Céram•Alu, Bois•Alu et Alu •Solo, toutes parfaitement adaptées aux petites, moyennes et grandes dimensions, jusqu'à 2500 x 1300 mm dos de dormant en un vantail.

Remarquable pour sa conception ultra sécurisée jusque dans les moindres détails, elle est dotée d'équipements de très haute qualité : un ouvrant en aluminium de 95 mm d'épaisseur, des charnières 3D invisibles exclusives et des renforts Eurastop spécialement développés pour CARPE DIEM. À tout ceci s'ajoute une serrure multipoints à crochets, une gâche filante robuste, une rosace de cylindre affleurante avec un cylindre de sécurité et un quadruple vitrage retardateur d'effraction, le tout en standard.

Faciles d'entretien, les portes CARPE DIEM bénéficient d'une garantie de 20 ans sur la finition et la tenue de la couleur grâce à notre procédé de thermolaquage de l'aluminium, labellisé Qualilaquage et Qualimarine, associé à l'utilisation de poudres classe 2.

Avec CARPE DIEM, ouvrez-vous dès aujourd'hui au monde de demain.



carpe diem, locution \

Expression tirée des vers d'Horace, philosophe romain de l'Antiquité : « Carpe diem, quam minimum credula postero ». Cela signifie « cueille le jour sans te soucier du lendemain, et sois moins crédule pour le jour suivant ». On emploie aujourd'hui « carpe diem » comme synonyme de « profite de la vie ». Cette expression est interprétée comme une invitation à jouir de l'instant présent sans se soucier de l'avenir.

# UNE HISTOIRE DE PASSION DEPUIS 1994

## UNE OFFRE MULTIPRODUITS INNOVANTE QUI COUVRE TOUS LES BESOINS DES PROFESSIONNELLS



Conscient des attentes des consommateurs finaux et à l'écoute de ses clients professionnels, EURADIF est le seul acteur du marché français à concevoir et commercialiser à la fois des portes d'entrée prêtes-à-poser, des ouvrants monoblocs et des panneaux décoratifs pour répondre de façon personnalisée aux besoins de chacun.

Portes d'entrée    Ouvrants monoblocs    Panneaux décoratifs

### DES ENGAGEMENTS FORTS

Le respect de l'Humain et la réduction de l'impact de notre activité sur l'environnement sont au centre des préoccupations de l'entreprise. Nous inscrivons notre croissance dans une démarche d'amélioration continue responsable et vigilante avec une forte composante sociétale pour construire un avenir meilleur.

### DES CHOIX INDUSTRIELS RESPONSABLES AU SERVICE DE L'HABITAT DE DEMAIN

Portés par une évolution constante de nos outils et process, nous sommes reconnus pour notre capacité d'adaptation aux attentes du marché et notre exigence en termes de qualité, de service et de respect des délais de livraison.

- Un process industriel et administratif digitalisé pour réduire l'impact environnemental de l'entreprise.
- Une consommation énergétique maîtrisée grâce à des investissements structurels.
- Des déchets triés, recyclés et valorisés avec l'appui de sous-traitants au savoir-faire adaptés. Une gestion des rebuts digitalisée pour améliorer nos performances.
- Des imprimantes 3D remplacent des moules à injection énergivores pour les petites séries de composants.
- Une démarche d'amélioration continue pour pérenniser les acquis et ouvrir de nouvelles voies vers l'excellence.

 Retrouvez nos engagements RSE sur [euradif.fr](http://euradif.fr)

Dans l'univers de la porte d'entrée, EURADIF accompagne les professionnels de la menuiserie avec des produits alliant design, isolation, sécurité et durabilité.

EURADIF est un acteur majeur de la porte d'entrée avec 3 sites dans les Hauts-de-France et 60 000 produits fabriqués par an.



<b>230</b> COLLABORATEURS	<b>20 000 m<sup>2</sup></b> SUR 3 SITES
<b>30 ANS</b> D'EXISTENCE	<b>97%</b> TAUX DE QUALITÉ ANNÉE 2022
<b>+300</b> MODÈLES TOUTES GAMMES CONFONDUES	<b>97%</b> TAUX DE SERVICE ANNÉE 2022



# L'INDUSTRIE 2.0, INNOVATION & MODERNITÉ

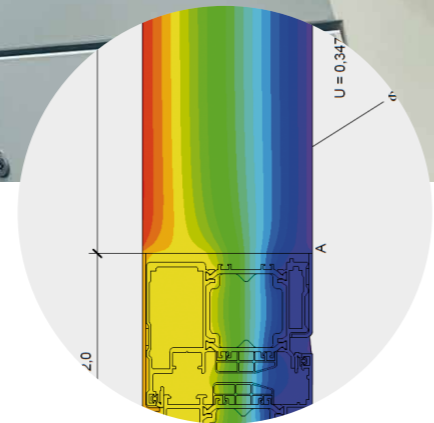
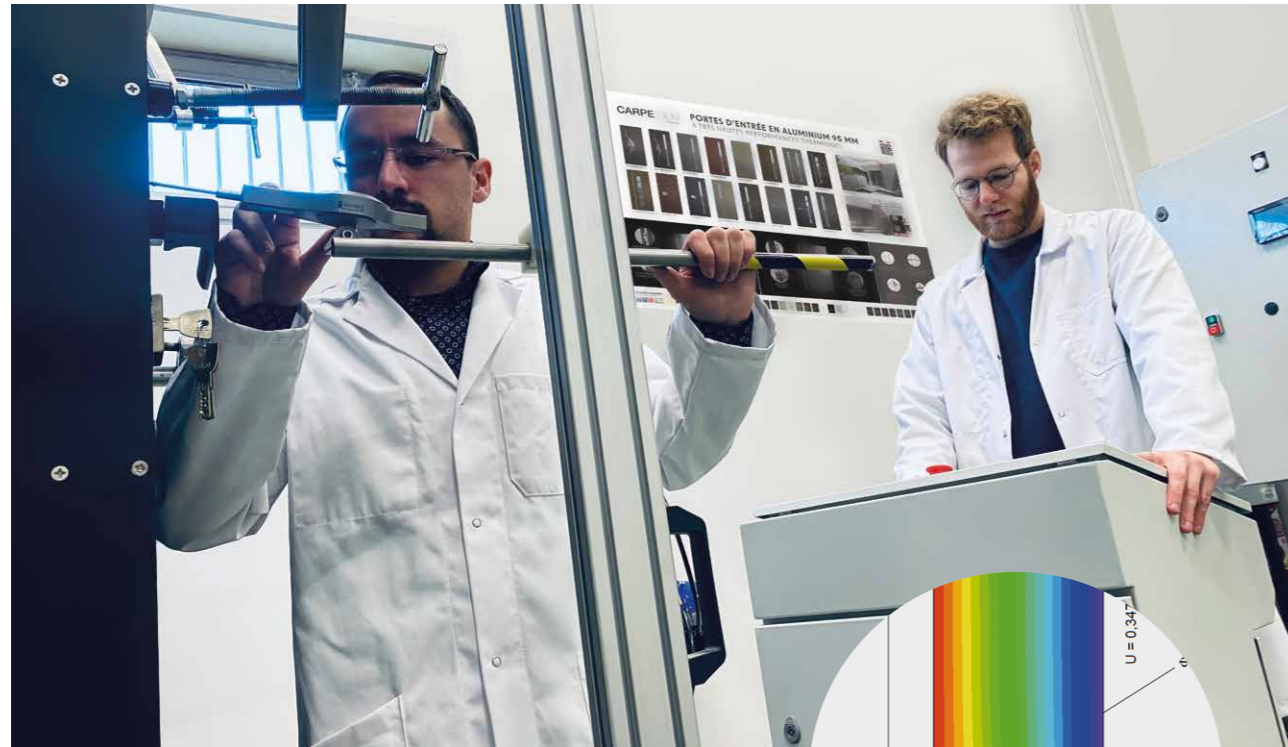

## LA R & D AU COEUR DE NOS PROJETS

Imaginées par les créateurs et le Bureau d'études d'EURADIF, nos portes d'entrée sont développées et testées au sein de notre laboratoire d'essais techniques intégré.

Les imprimantes 3D jouent un rôle important dans la phase de conception des produits et nos bancs d'essais d'ensoleillement (résistance à la déformation) et AEV (étanchéité à l'eau, à l'air et au vent) garantissent fiabilité et hautes performances pour longtemps.

Les certifications liées aux performances acoustiques et sécuritaires sont réalisées par un organisme notifié indépendant.

FABRICATION FRANÇAISE

“ CHOISIR UNE PORTE  
D'ENTRÉE CARPE DIEM,  
C'EST S'OUVRIRE  
DURABLEMENT AUX  
ÉCONOMIES D'ÉNERGIE,  
AU DESIGN ET À LA  
SÉCURITÉ TOUT EN  
RESPECTANT  
L'ENVIRONNEMENT. ”



## UN THERMOLAQUAGE ÉCO-RESPONSABLE CERTIFIÉ GARANTI 20 ANS

Notre ligne de thermolaquage intégrée a été pensée dans le cadre d'une production respectueuse de l'environnement.

Elle est entièrement digitalisée 2.0, zéro papier, sans rejet liquide ni atmosphérique et présente un bilan carbone réduit et maîtrisé.

Nos labels **QUALILAQUAGE** et **QUALIMARINE** associés à l'utilisation de poudres classe 2 haute durabilité permet de garantir pendant 20 ans la tenue de la finition du thermolaquage.

## QUALITÉ & DÉLAIS

Notre process industriel est basé sur le principe de la gestion à l'étape. Il permet de vérifier en temps réel l'avancement de la fabrication des produits et de multiplier les contrôles qualité lors des différentes phases de la production.

Parce que nous connaissons vos contraintes, nous mettons un point d'honneur à livrer des produits conformes à vos attentes et dans des délais courts et respectés.



## UNE ÉQUIPE ET DES OUTILS PERFORMANTS

Depuis 1994, EURADIF s'attache à réduire son empreinte environnementale et à optimiser son process de production au service du confort des opérateurs, notamment via l'utilisation de tables basculantes et de préhenseurs à ventouses pour prévenir les troubles musculo-squelettiques.

L'outil industriel 2.0 est piloté par des hommes et des femmes engagés pour la qualité et la satisfaction des clients, avec la fierté de contribuer activement à la rénovation énergétique de l'habitat en France.

# 3 BONNES RAISONS DE CHANGER SA PORTE D'ENTRÉE



## L'ESTHÉTIQUE POUR VOUS FAIRE PLAISIR

Véritable produit coup de cœur, la porte d'entrée est un objet de décoration à part entière dans l'univers de la maison.

En ville ou à la campagne, en neuf ou en rénovation, elle est le reflet de votre personnalité et de votre style de vie. Une multitude de design, matériaux et finitions est à votre disposition pour exprimer votre caractère unique.

## L'ISOLATION POUR FAIRE DES ÉCONOMIES

La porte d'entrée joue un rôle important dans l'isolation de la maison.

Une entrée mal isolée laisse passer l'air froid en hiver et l'air chaud en été, ce qui peut entraîner une augmentation de votre consommation d'énergie, et donc de votre facture de chauffage.

Les portes d'entrée CARPE DIEM sont passives et contribuent efficacement au confort thermique de votre habitat.



**// NOUS SOMMES FIERS DE CONTRIBUER ACTIVEMENT À LA RÉNOVATION ÉNERGÉTIQUE DE L'HABITAT EN FRANCE. //**



## LA SÉCURITÉ POUR PROTÉGER VOTRE COCON

Parce que deux cambriolages sur trois ont lieu via la porte d'entrée, CARPE DIEM est munie d'équipements de sécurité de série constituant un véritable rempart contre l'effraction.

Ce dispositif permet de dissuader les tentatives d'intrusion puisqu'un cambrioleur abandonne en moyenne au bout de cinq minutes s'il n'est pas parvenu à forcer la porte.

# VOUS ÊTES UNIQUES... VOTRE PORTE CARPE DIEM L'EST AUSSI.

UN SAVOIR-FAIRE, TROIS COLLECTIONS

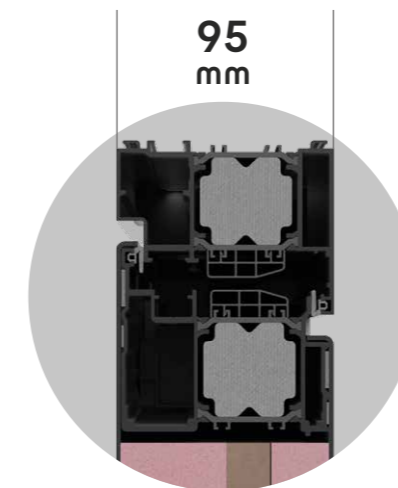

## UNE CONCEPTION UNIQUE EN FRANCE

Avant-gardiste grâce à son concept de dormant et d'ouvrant affleurants sur les deux faces de la porte, CARPE DIEM a l'audace de supprimer les traditionnelles paumelles visibles côté intérieur au profit de charnières robustes et invisibles à réglages 3D, pour une parfaite homogénéité esthétique.

La porte d'entrée CARPE DIEM se décline au travers de trois collections : Céram•Alu, Bois•Alu et Alu•Solo, pour un design minimaliste et toujours élégant.

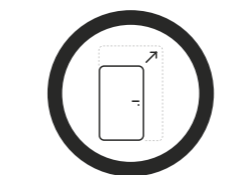

GRANDES DIMENSIONS  
JUSQU'À 2500 X 1300 MM

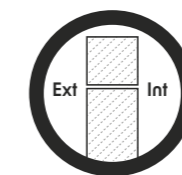

DORMANT/OUVRANT  
AFFLEURANTS



ÉPAISSEUR 95 MM  
ISOLANT & SÉCURISANT



TRÈS HAUTE  
ISOLATION



**Céram**

**•**

**Aiu**





CALPIS • Céramique anthracite • RAL gris 7021 • Poignée intégrée

## CARPE DIEM : COLLECTION Céram•Alu

### UNE VÉRITABLE PIÈCE D'ARCHITECTURE POUR VOTRE ENTRÉE

En combinant la céramique et l'aluminium, des matériaux à la fois modernes et durables, nous avons créé, pour vous, une collection au design unique qui transcende les codes de la porte d'entrée contemporaine. La collection Céram•Alu conjugue toutes les qualités techniques des portes CARPE DIEM : une isolation thermique exceptionnelle, des dispositifs de sécurité exclusifs en standard et une garantie de 20 ans sur le thermolaquage classe 2 de l'aluminium.



U<sub>b</sub> = 0,78 W/m<sup>2</sup>.K

**CALPIS**  
Céramique rouille  
Bronze 1247 granitè  
Poignée intégrée



U<sub>b</sub> = 0,78 W/m<sup>2</sup>.K

**CALPIS**  
Céramique béton  
RAL gris 7016 granitè  
Poignée intégrée

Vue intérieure  
Parement aluminium RAL  
au choix, poignée Prestige  
inox ou noire et rainurage  
rappelant la face extérieure.



U<sub>b</sub> = 0,78 W/m<sup>2</sup>.K

**CALPIS**  
Céramique anthracite  
RAL gris 7021 mat  
Poignée intégrée

#### LES FINITIONS CÉRAMIQUE AU CHOIX



BÉTON



ANTHRACITE



ROUILLE

#### LES TEINTES RAL AU CHOIX

La couleur des parties en aluminium de la porte est au choix (dormant et faces extérieure/intérieure de l'ouvrant). Consultez le nuancier des teintes RAL standards page 59.



Ud = 0,78 W/m².K

**STAMNOS**  
Céramique béton  
RAL gris 7016 granité  
Poignée exclusive avec  
éclairage LED en option



Ud = 0,78 W/m².K

**STAMNOS**  
Céramique rouille  
Bronze 1247 granité  
Poignée exclusive avec  
éclairage LED en option



Ud = 0,78 W/m².K

**STAMNOS**  
Céramique anthracite  
RAL gris 7021 mat  
Poignée exclusive avec  
éclairage LED en option



STAMNOS • Céramique rouille • Bronze 1247 • Poignée exclusive avec éclairage LED (option)

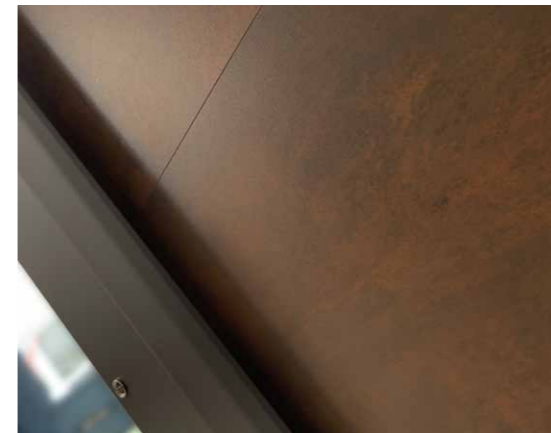

**UNE ENTRÉE LUMINEUSE**

Dessinée par nos designers stylistes, cette poignée de tirage au relief distingué peut intégrer un bandeau LED basse consommation incluant une infinité de couleurs. Il est pilotable avec votre smartphone ou via un boîtier mural, selon vos préférences.





AMPHORE • Céramique béton • RAL gris 7016 • Poignée intégrée



U<sub>b</sub> = 0,78 W/m<sup>2</sup>.K

**AMPHORE**  
Céramique béton  
RAL gris 7016 granité  
Poignée intégrée

Vue intérieure  
Parement aluminium RAL  
au choix, poignée Prestige  
inox ou noire et rainurage  
rappelant la face extérieure.



**L'ÉLÉGANCE Céram•Alu**  
La céramique est affleurante à l'aluminium pour un rendu parfaitement homogène. La poignée est harmonieusement intégrée à l'ouvrant permettant une manipulation de la porte tout en douceur. Un bandeau LED peut être intégré dans la poignée.



LE THERMOLAQUAGE DE L'ALUMINIUM DES PORTES CARPE DIEM EST RÉALISÉ DANS NOTRE USINE 2.0 DES HAUTS-DE-FRANCE SELON UN PROCESS ÉCO-RESPONSABLE, ZÉRO REJET ET ZÉRO PAPIER.

COULEURS  
GARANTIES

**20**  
ANS

Nos labels **QUALILAQUAGE** et **QUALIMARINE** associés à l'utilisation de poudres classe 2 haute durabilité vous offrent une garantie de 20 ans sur la tenue de la couleur et des finitions.

U<sub>b</sub> = 0,78 W/m<sup>2</sup>.K



**AMPHORE**  
Céramique rouille  
Bronze 1247 granité  
Poignée intégrée

U<sub>b</sub> = 0,78 W/m<sup>2</sup>.K



**KERNOS**  
Céramique rouille  
Bronze 1247 granité  
Poignée intégrée

**Vue intérieure**  
Parement aluminium RAL  
au choix, poignée Prestige  
inox ou noire et rainurage  
rappelant la face extérieure.



U<sub>b</sub> = 0,78 W/m<sup>2</sup>.K



**KERNOS**  
Céramique anthracite  
RAL gris 7021 mat  
Poignée intégrée

U<sub>b</sub> = 0,78 W/m<sup>2</sup>.K



**KERNOS**  
Céramique béton  
RAL gris 7016 granité  
Poignée intégrée



**FINITIONS HAUT DE GAMME  
JUSQUE DANS LES MOINDRES DÉTAILS**  
Le concept d'ouvrant / dormant affleurant des portes  
CARPE DIEM confère une esthétique homogène à  
l'extérieur comme à l'intérieur de la maison.

**POIGNÉE MINIMALISTE À L'INTÉRIEUR AU CHOIX**



PRESTIGE INOX



PRESTIGE NOIRE



KERNOS • Céramique rouille • Bronze 1247 • Poignée intégrée



CANTHARE • Céramique béton • RAL gris 7016 • Barres de tirage inox incrustées de céramique  
 Les portes avec double vantail seront disponibles fin 2024.

## CHANGER SA PORTE D'ENTRÉE POUR FAIRE DES ÉCONOMIES D'ÉNERGIE

La porte d'entrée joue un rôle important dans l'isolation de la maison. Une entrée mal isolée laisse passer l'air froid en hiver et l'air chaud en été, ce qui peut entraîner une augmentation de votre consommation d'énergie, et donc de votre facture de chauffage. La porte d'entrée CARPE DIEM est passive et contribue efficacement au confort thermique de votre habitat.



U<sub>d</sub> = 0,78 W/m<sup>2</sup>.K

**CANTHARE**  
 Céramique rouille  
 Bronze 1247 granité  
 Barre de tirage inox  
 incrustée de céramique



U<sub>d</sub> = 0,78 W/m<sup>2</sup>.K

**CANTHARE**  
 Céramique béton  
 RAL gris 7016 granité  
 Barre de tirage inox  
 incrustée de céramique

**Vue intérieure**  
 Parement aluminium RAL  
 au choix, poignée Prestige  
 inox ou noire et rainurage  
 rappelant la face extérieure.



U<sub>d</sub> = 0,78 W/m<sup>2</sup>.K

**CANTHARE**  
 Céramique anthracite  
 RAL gris 7021 mat  
 Barre de tirage inox  
 incrustée de céramique



**UNE POIGNÉE DE TIRAGE INCRUSTÉE DE CÉRAMIQUE**  
 La poignée de tirage en inox est façonnée de manière à accueillir une pièce de céramique pour un rappel esthétique des parements de la porte d'entrée.

# CARPE DIEM : COLLECTION Céram•Alu

## UNE VÉRITABLE PIÈCE D'ARCHITECTURE POUR VOTRE ENTRÉE

En combinant la céramique et l'aluminium, des matériaux modernes et durables, nous avons créé pour vous une collection au design unique qui transcende les codes de la porte d'entrée contemporaine. La collection Céram•Alu conjugue toutes les qualités techniques des portes CARPE DIEM : une isolation thermique exceptionnelle, des dispositifs de sécurité exclusifs en standard et une garantie de 20 ans sur le thermolaquage classe 2 de l'aluminium.

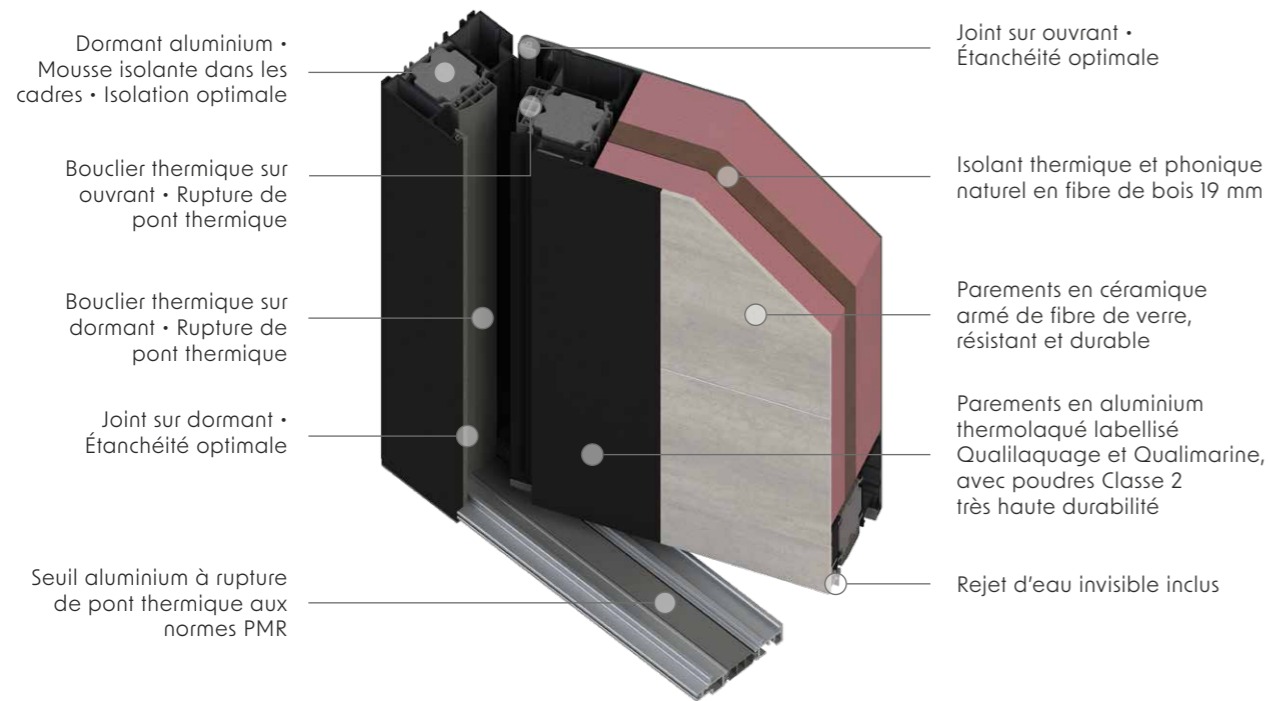

## QUALITÉ ET SÉRÉNITÉ : DES RÉSULTATS CERTIFIÉS

### LES PERFORMANCES AU SERVICE DU BIEN-ÊTRE DANS LA MAISON

Bénéficiez de tous les avantages d'une porte d'entrée à l'isolation renforcée.



Le coefficient thermique  $U_d$  informe sur la capacité de la porte à isoler des variations thermiques entre l'intérieur et l'extérieur. Plus il est bas, plus la porte est isolante. Les valeurs de ce catalogue sont établies sur la base d'une porte un vantail selon la norme EN 14351-1:2006+AI:2010.



Cet indice permet d'évaluer le passage d'air extérieur par la porte d'entrée au sein de la maison.



Cette étiquette sur la tranche de votre porte d'entrée témoigne du contrôle qualité effectué avant le départ de l'usine.



Cet indice informe sur l'étanchéité de la porte face aux intempéries comme la pluie, les orages et les tempêtes.



Aussi appelée "effet bilâme", un phénomène de dilatation qui intervient après une exposition prolongée au soleil et qui impacte le fonctionnement de la menuiserie. En situation d'ensoleillement maximal, le fonctionnement de la porte CARPE DIEM n'est pas impacté.



Cet indice informe sur la résistance et la déformation de la porte à la pression des rafales de vent.

## EXPRIMEZ VOTRE CRÉATIVITÉ AVEC LA CÉRAMIQUE

### UNE ÉLÉGANCE INDÉMODABLE, UNE QUALITÉ INALTÉRABLE

Les associations céramique / RAL ci-dessous sont proposées à titre indicatif. Une infinité de teintes RAL est disponible. Consultez la liste des teintes RAL standards à la page 59.



Céramique béton

Association conseillée

RAL 7016 granité



Céramique rouille

Association conseillée

RAL 1247 granité



Céramique anthracite

Association conseillée

RAL 7021 mat



## LES TYPES D'OUVERTURES

### UNE SOLUTION ADAPTÉE À CHAQUE BESOIN

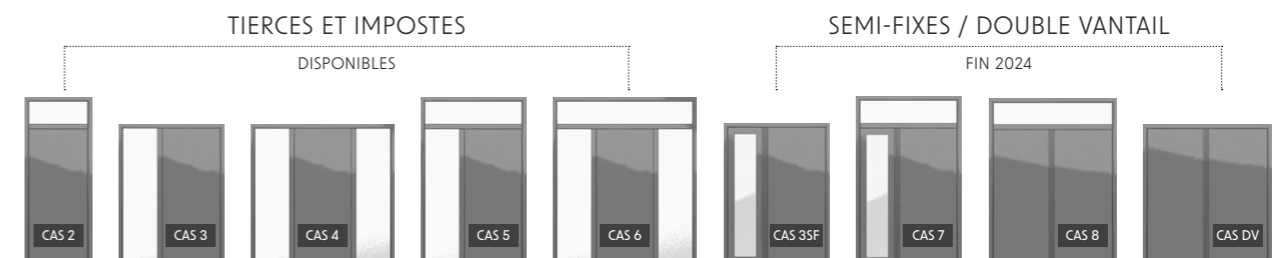

# CARPE DIEM : COLLECTION Céram•Alu

## UNE CÉRAMIQUE NATURELLEMENT INSPIRÉE DE LA RÉALITÉ

Les parements en céramique des portes d'entrée CARPE DIEM Céram•Alu associent des matières premières d'origine naturelle (sable, argile et feldspath) et l'évolution technologique la plus avancée, avec un objectif d'excellence dans la qualité et la durabilité du produit.



### UNE QUALITÉ QUI DURE DANS LE TEMPS

Grâce à la qualité des matières premières et à une technologie issue d'années de recherche, les plaques céramiques sont conçues pour durer longtemps.



### FACILE À NETTOYER

Les parements en céramique sont faciles et rapides à nettoyer, et ne nécessitent pas d'intervention d'entretien particulière dans le temps. Le façonnage spécifique de la céramique ne permet pas le développement de champignons et moisissures.



### DES PRODUITS QUI RESPECTENT L'ENVIRONNEMENT

Seules des matières premières naturelles sont utilisées et le processus de production privilégie une basse consommation d'énergie, l'absence de pollution et des émissions de CO2 réduites.



### LES PRODUITS D'ENTRETIEN

Un kit d'entretien est offert avec chaque porte CARPE DIEM de la collection Céram•Alu.

Ce kit contient :

- le produit pour l'entretien de l'aluminium
- le produit pour l'entretien des pièces métalliques, comme les barres de tirage et les poignées
- le lubrifiant pour le graissage des mécanismes



**BIEN PLUS QU'UN CONFIGURATEUR DE PORTES**  
VOTRE PORTE CARPE DIEM Céram•Alu EN 3D !

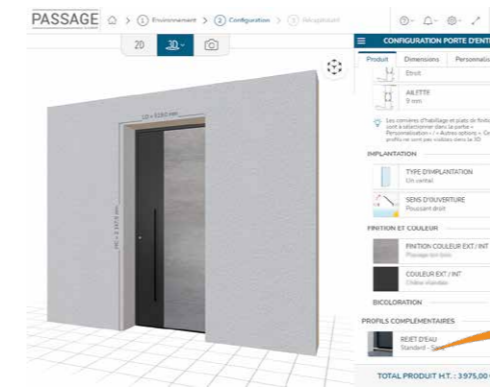

**CONFIGUREZ** en 3D

**PROJETEZ** la porte sur la façade

**CHIFFREZ** avec vos remises **PRO**

**GÉNÉREZ** les plans côtés & les devis **PRO**

**COMMANDEZ** via l'EDI **PRO**

**NOUVEAU !** ELCIA **PRODEVIS**  
Bibliothèque 3D fin 2023



DISPONIBLE FIN 2023

## LES LIMITES DIMENSIONNELLES Céram•Alu

### DES DESIGNS HARMONIEUX POUR TOUTES LES TAILLES

Les portes d'entrée CARPE DIEM sont fabriquées sur-mesure. Le décor s'adapte de manière harmonieuse selon les dimensions souhaitées. Pour vous aider à vous projeter, nous vous présentons ci-dessous quelques exemples de rendus dans différentes dimensions.

Design	875	1060	1300	875	1060	1300	875	1060	1300
<b>AMPHORE</b>	2050	2125	2200	2201	2275	2350	2351	2425	2450
<b>CANTHARE</b>	2050	2125	2200	2201	2275	2350	2351	2425	2450
<b>CALPIS</b>	2050	2125	2200	2201	2275	2350	2351	2425	2450
<b>KERNOS</b>	2050	2275	2500	2050	2275	2500	2050	2275	2450
<b>STAMNOS</b>	2050	2125	2200	2201	2275	2350	2351	2425	2450



**Bois  
•  
Aiu**





DRYADE • Accoya naturel • Barre de tirage noire 1000 mm

## CARPE DIEM : COLLECTION Bois•Alu

### L'ACCOYA® : UN BOIS ISOLANT, ÉCOLOGIQUE ET DURABLE

Le bois modifié Accoya® est désormais la référence incontournable de la filière bois en matière de performance et de respect de l'environnement. Sa stabilité dimensionnelle, sa durabilité et sa polyvalence sont inégalées parmi les produits bois. Fabriqué à partir de bois d'origine durable, certifié FSC®, l'Accoya® se caractérise par son faible impact environnemental tout au long de son cycle de vie, de la production à l'utilisation, mais aussi en fin de vie.

Ub = 1,2 W/m².K



**DRYADE**  
Accoya gris  
Dormant noir 9005 mat  
Poignée de tirage  
verticale noire 1000 mm

Ub = 1,2 W/m².K



**DRYADE**  
Accoya bruni  
Dormant noir 9005 mat  
Poignée de tirage  
verticale noire 1000 mm

**Vue intérieure**  
Parement aluminium RAL  
au choix, poignée Prestige  
inox ou noire et rainurage  
rappelant la face extérieure



Ub = 1,2 W/m².K



**DRYADE**  
Accoya brûlé  
Dormant noir 9005 mat  
Poignée Canto noire



**POIGNÉE CANTO NOIRE**  
Le modèle DRYADE est aussi disponible avec une  
poignée noire sur la face extérieure.

### TEINTES RAL AU CHOIX

Dans ce catalogue, les portes d'entrée CARPE DIEM Bois•Alu sont présentées avec un dormant aluminium noir RAL 9005. Une infinité de teintes RAL est disponible, en monocoloration ou bicoloration (face intérieure différente de la face extérieure). Consultez la liste des teintes RAL standards à la page 59.



U<sub>p</sub> = 1,2 W/m<sup>2</sup>.K

**DRYADE**  
Accoya bruni  
Dormant noir 9005 mat  
Poignée de tirage horizontale noire 400 mm

**Vue intérieure**  
Parement aluminium RAL au choix, poignée Prestige inox ou noire et rainurage rappelant la face extérieure



U<sub>p</sub> = 1,2 W/m<sup>2</sup>.K

**DRYADE**  
Accoya gris  
Dormant noir 9005 mat  
Poignée Canto noire



U<sub>p</sub> = 1,2 W/m<sup>2</sup>.K

**DRYADE**  
Accoya naturel  
Dormant noir 9005 mat  
Poignée de tirage horizontale noire 400 mm



**DES PERFORMANCES VÉRIFIÉES**  
Le bois Accoya® présente une fiabilité inédite ; ses procédés de fabrication et d'essai lui confèrent une résistance accrue aux phénomènes de gonflement, de retrait et de déformation. En raison de sa durabilité et de sa stabilité particulièrement élevée, le bois Accoya® se distingue par ses performances exceptionnelles dans tous les climats, même dans les usages les plus exigeants.

**POIGNÉE MINIMALISTE À L'INTÉRIEUR AU CHOIX**



PRESTIGE INOX



PRESTIGE NOIRE



DRYADE • Accoya brûlé • Barre de tirage noire 400 mm





DRYADE • Accoya bruni • Barre de tirage noire 1600 mm

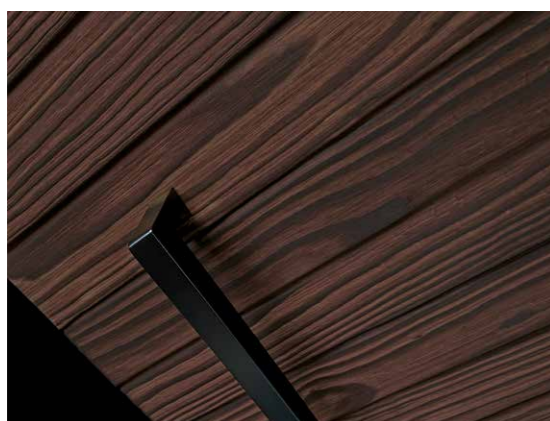

ACCOYA® BRUNI



ACCOYA® GRIS



Ub = 1,2 W/m².K

**DRYADE**  
Accoya naturel  
Dormant noir 9005 mat  
Poignée Canto noire



Ub = 1,2 W/m².K

**DRYADE**  
Accoya gris  
Dormant noir 9005 mat  
Poignée de tirage  
verticale noire 1600 mm



Ub = 1,2 W/m².K

**DRYADE**  
Accoya brûlé  
Dormant noir 9005 mat  
Poignée de tirage  
horizontale noire 400 mm

# CARPE DIEM : COLLECTION Bois•Alu

## UN MATÉRIAU ISOLANT, ÉCOLOGIQUE ET DURABLE

Le bois modifié Accoya® est désormais la référence incontournable de la filière bois en matière de performance et de respect de l'environnement. Sa stabilité dimensionnelle, sa durabilité et sa polyvalence sont inégalées parmi les produits bois. Fabriqué à partir de bois d'origine durable, certifié FSC®, l'Accoya® se caractérise par son faible impact environnemental tout au long de son cycle de vie, de la production à l'utilisation, mais aussi en fin de vie.

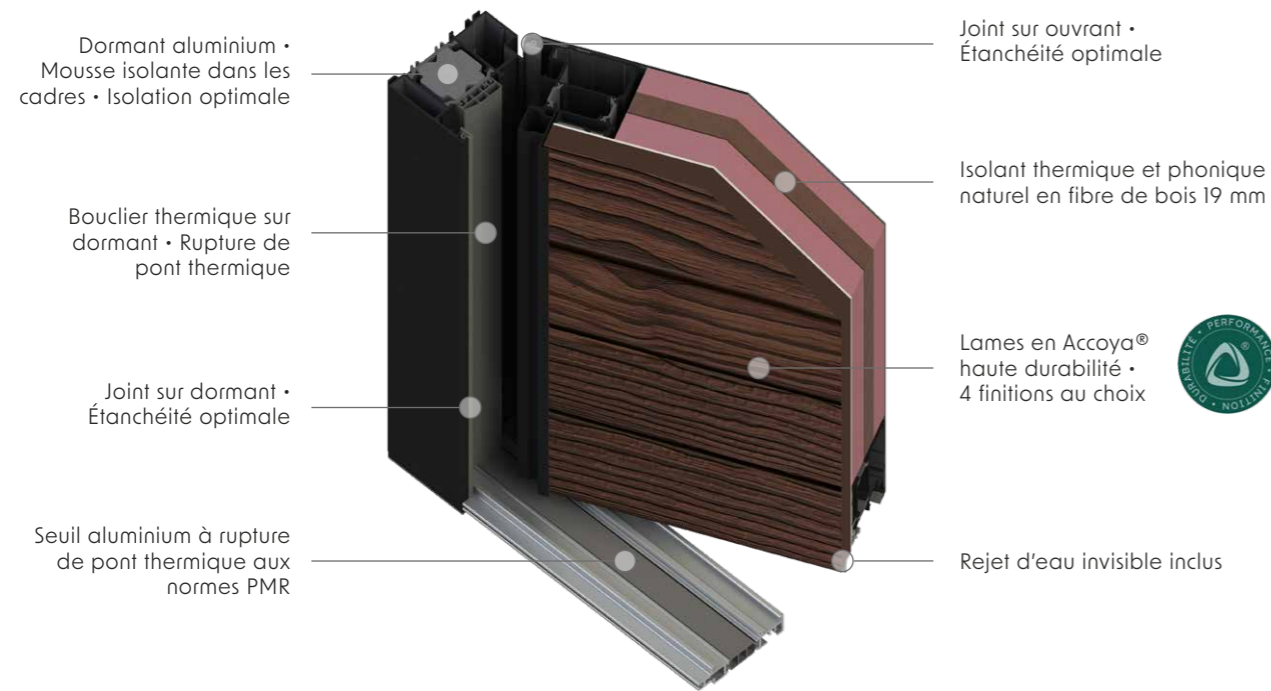

## QUALITÉ ET SÉRÉNITÉ : DES RÉSULTATS CERTIFIÉS

### LES PERFORMANCES AU SERVICE DU BIEN-ÊTRE DANS LA MAISON

Bénéficiez de tous les avantages d'une porte d'entrée à l'isolation renforcée.



Le coefficient thermique  $U_d$  informe sur la capacité de la porte à isoler des variations thermiques entre l'intérieur et l'extérieur. Plus il est bas, plus la porte est isolante. Les valeurs de ce catalogue sont établies sur la base d'une porte un vantail selon la norme EN 14351-1:2006+AI:2010.



Cet indice permet d'évaluer le passage d'air extérieur par la porte d'entrée au sein de la maison.



Cette étiquette sur la tranche de votre porte d'entrée témoigne du contrôle qualité effectué avant le départ de l'usine.



Cet indice informe sur l'étanchéité de la porte face aux intempéries comme la pluie, les orages et les tempêtes.



Aussi appelée "effet bilâme", un phénomène de dilatation qui intervient après une exposition prolongée au soleil et qui impacte le fonctionnement de la menuiserie. En situation d'ensoleillement maximal, le fonctionnement de la porte CARPE DIEM n'est pas impacté.



Cet indice informe sur la résistance et la déformation de la porte à la pression des rafales de vent.

## LES FINITIONS BOIS ACCOYA®

### LA CHALEUR DU BOIS AU SERVICE DE LA MODERNITÉ

Dans ce catalogue, les portes d'entrée CARPE DIEM Bois•Alu sont présentées avec un dormant aluminium noir RAL 9005. Une infinité de teintes RAL est disponible, en monocoloration ou bicoloration (face intérieure différente de la face extérieure). Consultez la liste des teintes RAL standards à la page 59.



Accoya naturel



Accoya gris



Accoya bruni



Accoya brûlé

## LES TYPES D'OUVERTURES

### UNE SOLUTION ADAPTÉE À CHAQUE BESOIN

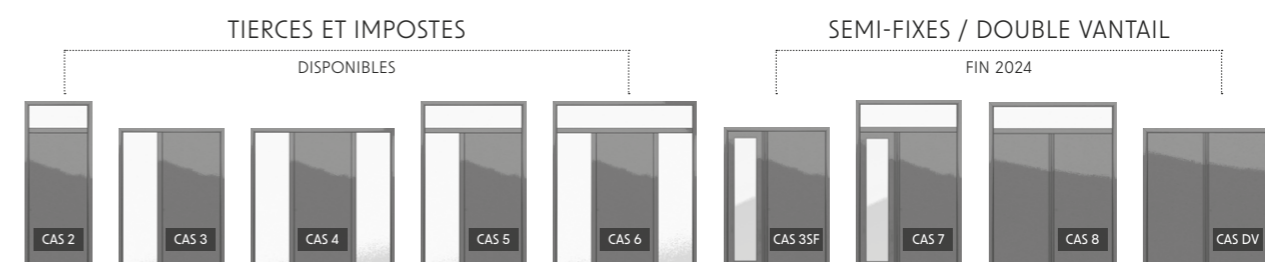

# CARPE DIEM : COLLECTION Bois•Alu

## L'ACCOYA® : UNE RÉSISTANCE ACCRUE

Les performances du bois Accoya® ont fait l'objet de nombreuses études et recherches par des organismes indépendants. Doté de propriétés supérieures à celles des meilleures essences tropicales, le bois Accoya® est fabriqué à partir de bois provenant de forêts gérées durablement.

Non toxique, sans traitement biocide et totalement recyclable, il offre une alternative de choix pour des projets ou la fiabilité à long terme et le respect de l'environnement ont leur importance.



## LE BOIS : UN MATÉRIAU VIVANT

Faire la démarche du bois, c'est accepter que le bois s'exprime en réaction aux éléments, notamment qu'il se patine pour se protéger des UV. Comme tous les matériaux vivants, le bois Accoya® doit faire l'objet d'un entretien régulier pour préserver ses qualités et ralentir l'empreinte du temps. Il est donc important de respecter les préconisations d'entretien du fabricant.

## LES PRODUITS D'ENTRETIEN

Un kit d'entretien est offert avec chaque porte CARPE DIEM de la collection Bois•Alu.

Le kit contient :

- le produit pour l'entretien des parties bois
- le produit pour l'entretien de l'aluminium
- le produit pour l'entretien des pièces métalliques, comme les barres de tirage et les poignées
- le lubrifiant pour le graissage des mécanismes

## L'ACCOYA® DÉCLINÉ DANS 4 FINITIONS



### ACCOYA® NATUREL

Le bois Accoya® dans sa forme originelle pour un rendu authentique. Un huilage finition "Teck" est appliqué avant le départ de l'usine.



### ACCOYA® GRIS

Le bois Accoya® est ici prégrisé avec une huile de lin écologique hautement qualitative pour une variation de teinte minimale.



### ACCOYA® BRÛLÉ

Le bois Accoya® est brûlé selon la technique japonaise du ShouSugi Ban et offre le double avantage de créer des bardages esthétiques, tout en les protégeant durablement des intempéries et des UV.



### ACCOYA® BRUNI

Le bois Accoya® est brûlé puis brossé en profondeur pour révéler les stries du bois, avant d'être huilé. Un rendu rustique et chic, très résistant aux chocs.



Consultez notre guide d'information sur le bois Accoya® pour tout savoir sur son évolution dans le temps et les préconisations d'entretien.



**BIEN PLUS QU'UN CONFIGURATEUR DE PORTES**  
VOTRE PORTE CARPE DIEM Bois•Alu EN 3D !

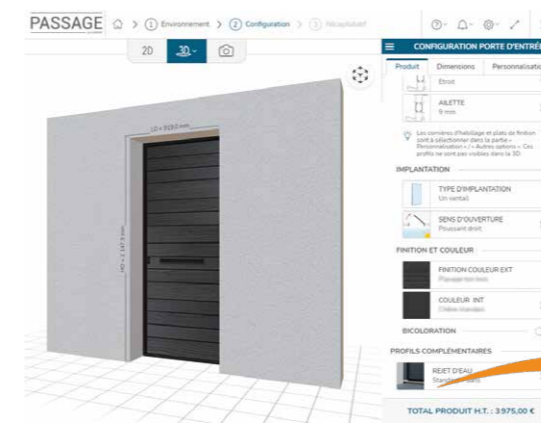

- CONFIGUREZ** en 3D
- PROJETEZ** la porte sur la façade
- CHIFFREZ** avec vos remises **PRO**
- GÉNÉREZ** les plans côtés & les devis **PRO**
- COMMANDEZ** via l'EDI **PRO**



DISPONIBLE FIN 2023

## LES LIMITES DIMENSIONNELLES Bois•Alu

DES DESIGNS HARMONIEUX POUR TOUTES LES TAILLES

Les portes d'entrée CARPE DIEM sont fabriquées sur-mesure. Le décor s'adapte de manière harmonieuse selon les dimensions souhaitées. Pour vous aider à vous projeter, nous vous présentons ci-dessous quelques exemples de rendus dans différentes dimensions.

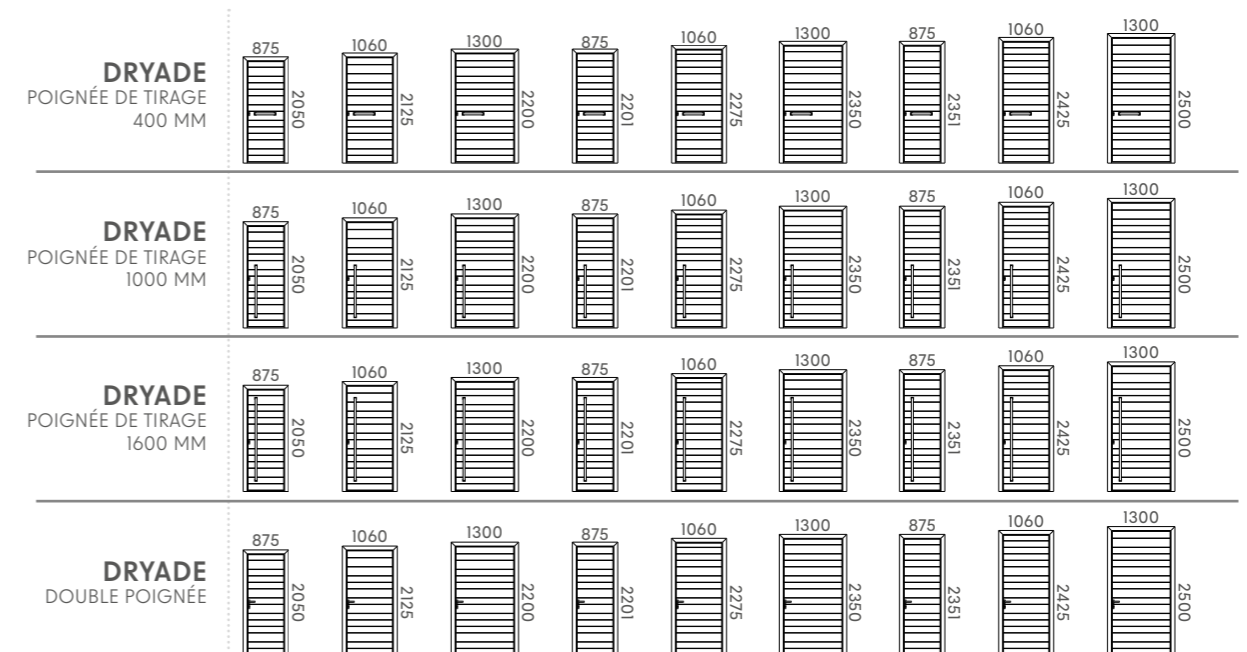



**Alu  
•  
Solo**





## ÉCO-CONCEPTION ET ÉCONOMIES D'ÉNERGIE

Reconnue entreprise responsable et sensible aux enjeux environnementaux d'aujourd'hui et de demain, nous innovons constamment en développant des solutions vertueuses et durables, depuis la conception du produit jusqu'à l'impact de son usage au quotidien. Le coefficient thermique passif des portes CARPE DIEM, jusqu'à 0,78 W/m<sup>2</sup>.K pour une porte pleine un vantail, permet de réaliser d'importantes économies d'énergies.

Gris 2400 soblé • Ub = 0,86 W/m<sup>2</sup>.K



**ASPIRATION AS-V1**  
Quadruple vitrage feuilleté dépoli acide • Poignée inox

Vue intérieure  
Parement aluminium  
RAL au choix, poignée  
Prestige inox ou noire



### POIGNÉE DE TIRAGE

Une poignée de tirage dessinée par nos designers stylistes, exclusive à la gamme Carpe Diem. La poignée de tirage, parfois appelée "barre" de tirage, renforce la sécurité de la maison car la clé est nécessaire pour ouvrir la porte.

Bleu Canon 2525 métallisé • Ub = 0,80 W/m<sup>2</sup>.K



**ASPIRATION AS-P1**  
Poignée inox

RAL 9005 • Ub = 0,91 W/m<sup>2</sup>.K



**ASPIRATION AS-V2**  
Quadruple vitrage feuilleté dépoli acide • Poignée inox

En poussant gauche,  
la poignée Aspiration  
pivote à 180°





**ROSACE AFFLEURANTE  
DISCRÈTE ET SÉCURISÉE**

Un esthétisme minimaliste pour une sécurité maximale. Les portes CARPE DIEM sont dotées d'une rosace intégrée, équipée d'un cylindre de sécurité et livrée avec 5 clés.



MIRAGE AS-V2 • Poignée intégrée à la couleur de l'ouvrant et jons alunox



RAL 7016 • Uj = 0,91 W/m².K

**MIRAGE AS-V1**

Quadruple vitrage feuilleté dépoli acide • Poignée intégrée à la couleur de l'ouvrant



Mars 2525 sablé • Uj = 0,91 W/m².K

**MIRAGE AS-V2**

Quadruple vitrage feuilleté dépoli acide  
Poignée intégrée à la couleur de l'ouvrant et jons alunox

Vue intérieure  
Parement aluminium  
RAL ou choix, poignée  
Prestige inox ou noire



RAL 7012 • Uj = 0,78 W/m².K

**MIRAGE AS-P1**

Poignée intégrée à la couleur de l'ouvrant



**ÉCLAIRAGE LED**

Illuminez votre entrée avec le bandeau LED intégré dans la poignée. Personnalisez vos couleurs et définissez vos scénarios d'allumage via votre smartphone (application Shelly) ou un boîtier mural. Cette option est incompatible avec Eurastop.



RAL 7034 • Uj = 0,78 W/m².K

**MIRAGE AS-P2**

Poignée intégrée à la couleur de l'ouvrant et jons alunox



## UNE CONCEPTION UNIQUE EN FRANCE : DORMANT & OUVRANT AFFLEURANTS

Avant-gardiste grâce à son concept unique de dormant et d'ouvrant affleurants sur les deux faces de la porte, Carpe Diem se décline dans trois collections élégantes et minimalistes : Alu•Solo, Céram•Alu et Bois•Alu.



## LES CHARNIÈRES INVISIBLES / DESIGN INTÉRIEUR ULTRA MINIMALISTE

Développées spécifiquement pour CARPE DIEM par un grand nom de la quincaillerie française, trois charnières robustes et invisibles à réglages 3D remplacent les traditionnelles paumelles visibles du côté intérieur de la porte, offrant ainsi une homogénéité et un minimalisme inédit.

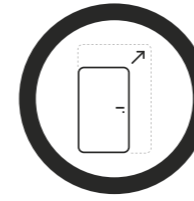

## TRÈS GRANDES DIMENSIONS

CARPE DIEM s'adapte parfaitement aux petites, moyennes et très grandes dimensions jusqu'à 2500 mm de haut et 1300 mm de large en dos de dormant. Le décor s'adapte automatiquement de manière harmonieuse selon les dimensions souhaitées.

RAL 7023 • U<sub>b</sub> = 0,80 W/m<sup>2</sup>.K



**ILLUSION AS-PI**  
Poignée en saillie à la couleur de l'ouvrant



**POIGNÉE EN SAILLIE**  
Cette poignée de tirage à la prise en main agréable est thermolaquée à la couleur de la porte pour une intégration parfaitement harmonieuse.

Bronze 2525 métallisé • U<sub>b</sub> = 0,92 W/m<sup>2</sup>.K



**ILLUSION AS-VI**  
Quadruple vitrage feuilleté dépoli acide • Poignée en saillie à la couleur de l'ouvrant

Rouge 2100 sablé • U<sub>b</sub> = 0,78 W/m<sup>2</sup>.K



**FANTASME AS-PI**  
Poignée intégrée à la couleur de l'ouvrant

**Vue intérieure**  
Parement aluminium RAL au choix, poignée Prestige inox ou noire



Le thermolaquage de nos portes d'entrée est labellisé Qualilaquage et Qualimarine avec des poudres de Classe 2, pour une durabilité de la couleur de très longue durée.



SONGE AS-VI



**POIGNÉE DE TIRAGE GALBÉE**  
 Cette poignée de tirage en inox s'adapte en fonction de la hauteur de la porte pour un rendu harmonieux en toutes circonstances.



RAL 7023 • U<sub>p</sub> = 0,80 W/m².K

**SONGE AS-PI**  
 Poignée galbée en inox

CARPE DIEM est une locution latine qui signifie littéralement "cueille le jour présent".



Noir 2100 sablé • U<sub>p</sub> = 0,92 W/m².K

**SONGE AS-VI**  
 Quadruple vitrage feuilleté dépoli acide  
 Poignée galbée en inox

**Vue intérieure**  
 Parement aluminium  
 RAL au choix, poignée  
 Prestige inox ou noire



**LA SONNETTE CONNECTÉE,**  
**SYSTÈME D'INTERPHONE INTELLIGENT**  
 Ne manquez plus vos visiteurs, où que vous soyez. Via une tablette ou un smartphone, vous êtes toujours en contact avec vos invité(e)s, même si vous n'êtes pas à la maison. Voir page 66.





CONTEMPLATION AS-VI • Barre de tirage toute hauteur en inox brossé et joncs alunox



**QUADRUPLE VITRAGE**

Plus isolant et plus sécuritaire, le quadruple vitrage est assemblé avec une face feuilletée 44/2 retardateur d'effraction et dispose d'une finition dépoli acide, apportant le meilleur compromis luminosité, intimité et esthétisme.



**LECTEUR D'EMPREINTE**

Oublier ses clés n'est plus un problème. Le doigt est toujours là ! Facile à installer et à utiliser, ce lecteur d'empreinte allie praticité et sécurité. Voir page 66.



**BARRE DE TIRAGE**

Barre de tirage sur-mesure en inox brossé



Brun 2650 sablé • U<sub>b</sub> = 0,98 W/m<sup>2</sup>.K

**CONTEMPLATION AS-VI**

Quadruple vitrage feuilleté dépoli acide • Barre toute hauteur en inox brossé et joncs alunox



Bronze 2625 métallisé • U<sub>b</sub> = 0,98 W/m<sup>2</sup>.K

**CONTEMPLATION AS-V2**

Quadruple vitrage feuilleté dépoli acide • Barre toute hauteur en inox brossé et joncs alunox

Vue intérieure  
Parement aluminium  
RAL au choix, poignée  
Prestige inox ou noire



# UNE CONCEPTION UNIQUE, UNE PORTE D'ENTRÉE D'EXCEPTION

ESTHÉTIQUE MINIMALISTE  
EXCLUSIVE SANS PAUMELLES  
SUR LA FACE INTÉRIEURE

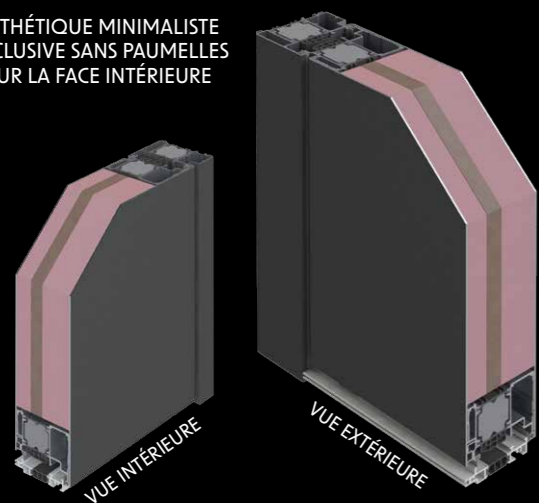

ISOLANT THERMIQUE ET PHONIQUE  
NATUREL EN FIBRE DE BOIS

ISOLANT DES LES CADRES  
ET BOULIER THERMIQUE



QUADRUPLE VITRAGE 44/2  
RETARDATEUR D'EFFRACTION  
DÉPOLI ACIDE

REJET D'EAU INVISIBLE

PERFORMANCE THERMIQUE  
U<sub>D</sub>  
**0,78**



**POIGNÉE INCRUSTÉE**  
La poignée en inox est  
incrustée dans la porte.



**EURALED : L'ÉCLAIRAGE INNOVANT**  
L'éclairage extérieur est assuré par un bandeau LED en partie  
haute de la porte. Pilotable via un smartphone ou un boîtier  
mural, ce système inédit préservera l'enveloppe thermique de  
l'habitation. Une innovation qui s'inscrit dans le cadre de la RE  
2020 et qui a obtenu un certificat d'utilité publique par l'INPI.



Rouge 2100 sablé • U<sub>D</sub> = 0,78 W/m<sup>2</sup>·K

**IMAGE AS-P1**  
Poignée incrustée en inox



Bleu Canon 2525 métallisé • U<sub>D</sub> = 0,91 W/m<sup>2</sup>·K

**IMAGE AS-V1**  
Quadruple vitrage feuilleté dépoli acide  
Poignée incrustée en inox

Vue intérieure  
Parement aluminium  
RAL au choix, poignée  
Prestige inox ou noire

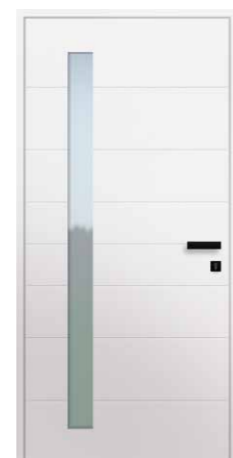

IMAGE AS-V1

## LE COFFRET D'ENTRETIEN

Des produits adaptés pour l'entretien de l'aluminium et des pièces métalliques, ainsi qu'un lubrifiant pour le graissage des mécanismes.



**OFFERT**  
avec votre  
porte d'entrée  
CARPE DIEM



MEDITATION AS-V2

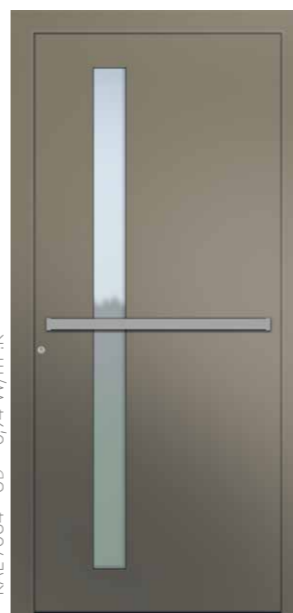

RAL 7034 • U<sub>b</sub> = 0,94 W/m<sup>2</sup>·K

**MEDITATION AS-V1**  
Quadruple vitrage feuilleté dépoli acide  
Barre toute largeur en inox brossé



Noir 2100 sablé • U<sub>b</sub> = 0,94 W/m<sup>2</sup>·K

**MEDITATION AS-V2**  
Quadruple vitrage feuilleté dépoli acide  
Barre toute largeur en inox brossé et joncs alunox

Vue intérieure  
Parement aluminium  
RAL au choix, poignée  
Prestige inox ou noire



## EURASTOP : L'ULTIME REMPART CONTRE L'EFFRACTION

Outre une esthétique haut de gamme et de très hautes performances thermiques, votre porte d'entrée CARPE DIEM est également remarquable par sa conception ultra sécurisée jusque dans les moindres détails. Chaque modèle est muni du dispositif Eurastop : 12 pions anti-dégondage, répartis en 2 pièces du côté des charnières pour prévenir toute tentative de soulèvement de l'ouvrant. Point à noter : le dispositif EURASTOP est incompatible avec la serrure motorisée.

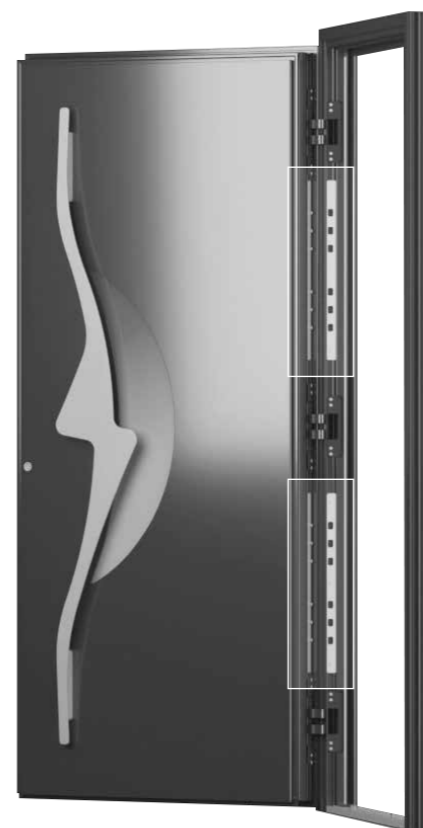

Bleu 2700 sablé • U<sub>b</sub> = 0,94 W/m<sup>2</sup>·K



Vue intérieure  
Parement aluminium  
RAL au choix, poignée  
Prestige inox ou noire



### REVE AS-VI

Quadruple vitrage feuilleté dépoli acide  
Poignée design en verre trempé et joncs alunox



### POIGNÉE DESIGN

Cette splendide poignée en verre trempé est ornée  
d'une pièce décorative en inox.

Mars 2525 sablé • U<sub>b</sub> = 0,81 W/m<sup>2</sup>·K



Vue intérieure  
Parement aluminium  
RAL au choix, poignée  
Prestige inox ou noire



### REVE AS-PI

Poignée design en verre trempé et joncs alunox



REVE AS-VI



Brun 2650 sablé • U<sub>b</sub> = 0,94 W/m<sup>2</sup>·K



Vue intérieure  
 Parement aluminium  
 RAL au choix, poignée  
 Prestige inox ou noire



**UTOPIE AS-VI**  
 Quadruple vitrage feuilleté dépoli acide  
 Barre toute hauteur en inox brossé et joncs alunox



**BARRE DE TIRAGE**  
 Une barre de tirage sur-mesure en inox brossé

RAL 7023 • U<sub>b</sub> = 0,78 W/m<sup>2</sup>·K



Vue intérieure  
 Parement aluminium  
 RAL au choix, poignée  
 Prestige inox ou noire



**UTOPIE AS-PI**  
 Barre toute hauteur en inox brossé

UTOPIE AS-VI

# CARPE DIEM : COLLECTION Alu•Solo

## ÉCO-CONCEPTION ET ÉCONOMIES D'ÉNERGIE

Reconnue entreprise responsable et sensible aux enjeux environnementaux d'aujourd'hui et de demain, EURADIF innove constamment en développant des solutions vertueuses et durables, depuis la conception du produit jusqu'à l'impact de son usage au quotidien. Le coefficient thermique passif des portes CARPE DIEM, jusqu'à 0,78 W/m<sup>2</sup>.K pour une porte pleine un vantail, permet de réaliser d'importantes économies d'énergies.

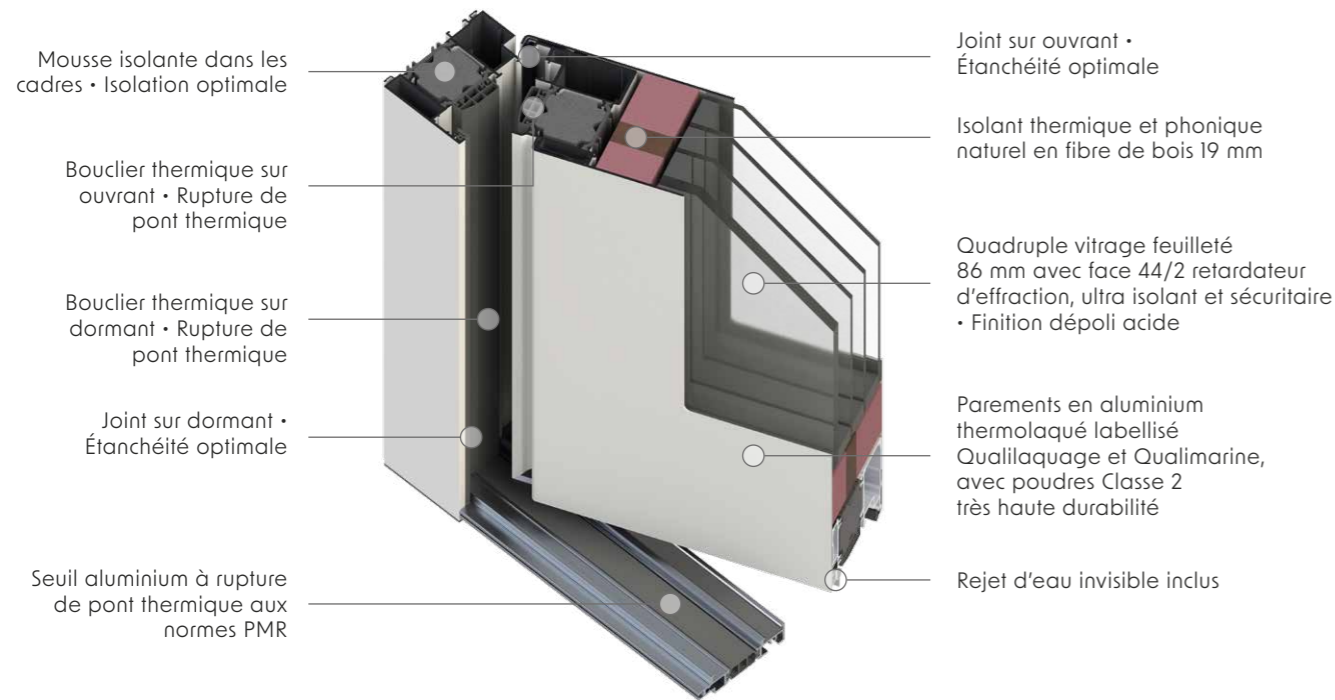

## QUALITÉ ET SÉRÉNITÉ : DES RÉSULTATS CERTIFIÉS

### LES PERFORMANCES AU SERVICE DU BIEN-ÊTRE DANS LA MAISON

Bénéficiez de tous les avantages d'une porte d'entrée à l'isolation renforcée.



Le coefficient thermique  $U_d$  informe sur la capacité de la porte à isoler des variations thermiques entre l'intérieur et l'extérieur. Plus il est bas, plus la porte est isolante. Les valeurs de ce catalogue sont établies sur la base d'une porte un vantail selon la norme EN 14351-1:2006+AI:2010.



Cet indice permet d'évaluer le passage d'air extérieur par la porte d'entrée au sein de la maison.



Cette étiquette sur la tranche de votre porte d'entrée témoigne du contrôle qualité effectué avant le départ de l'usine.



Cet indice informe sur l'étanchéité de la porte face aux intempéries comme la pluie, les orages et les tempêtes.



Aussi appelée "effet bilame", un phénomène de dilatation qui intervient après une exposition prolongée au soleil et qui impacte le fonctionnement de la menuiserie. En situation d'ensoleillement maximal, le fonctionnement de la porte CARPE DIEM n'est pas impacté.



Cet indice informe sur la résistance et la déformation de la porte à la pression des rafales de vent.

## LES COULEURS ET FINITIONS THERMOLAQUÉES

### CLASSE 2 HAUTE DURABILITÉ EN STANDARD

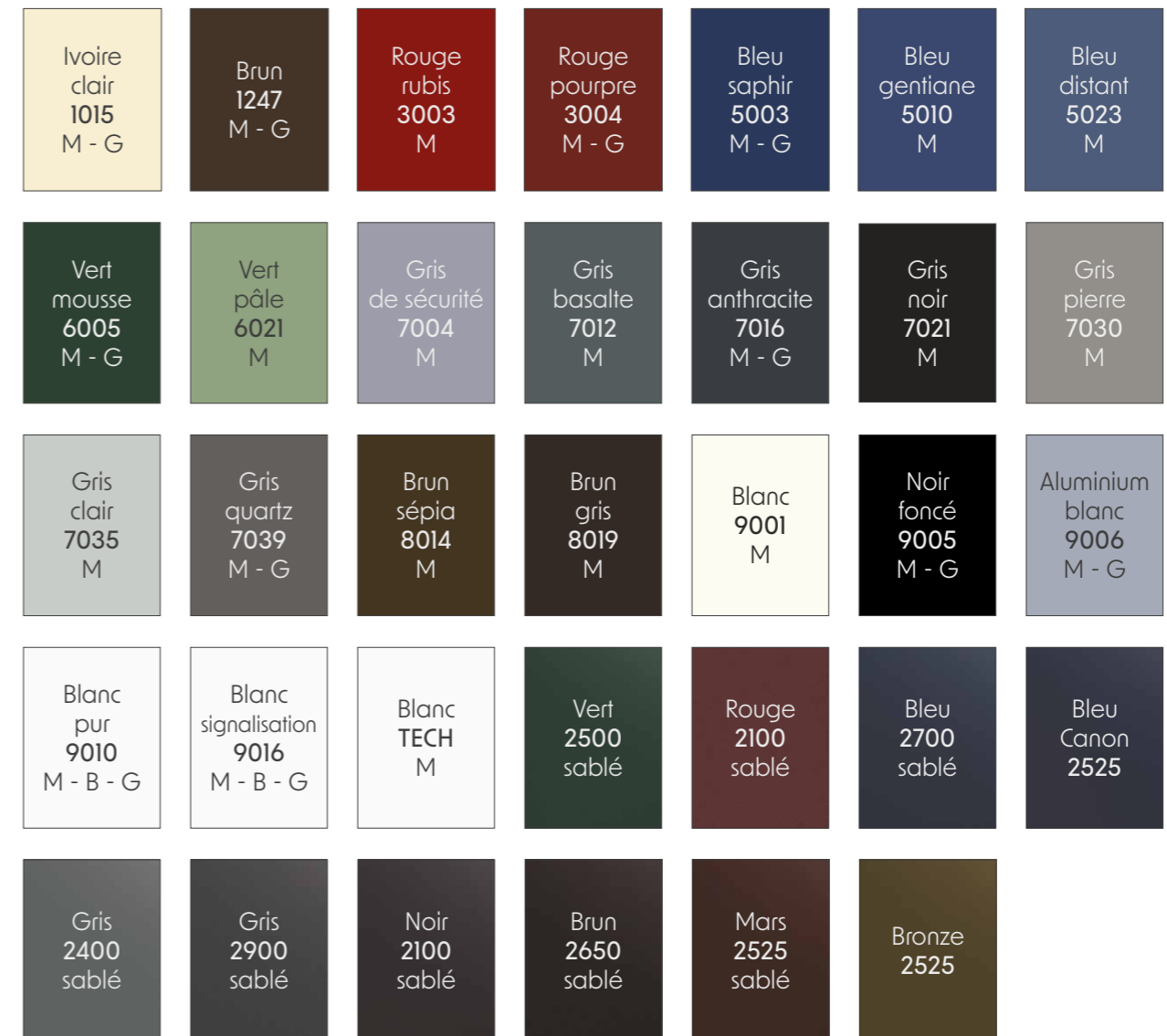

Finitions : M = Mat 30% / G = Granité / B = Brillant. Une infinité de couleurs RAL et finitions sont disponibles sur simple demande. Couleurs extérieure et intérieure personnalisables sans plus-value. Les procédés d'impression ne permettent pas un rendu fidèle des couleurs.



Nos labels **QUALILAQUAGE** et **QUALIMARINE** attestent de la haute durabilité de la tenue des couleurs thermolaquées. Nos teintes standards sont réalisées à partir de poudres classe 2 de qualité supérieure (sauf RAL 3003 et blanc TECH).

## LES TYPES D'OUVERTURES

### UNE SOLUTION ADAPTÉE À CHAQUE BESOIN

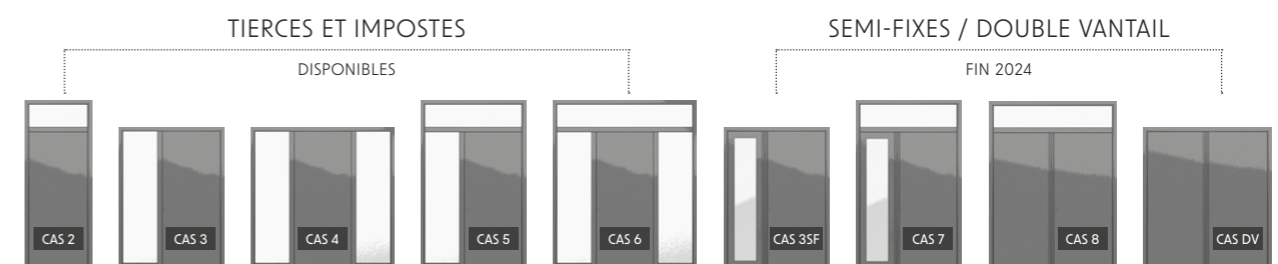

# LES LIMITES DIMENSIONNELLES Alu•Solo

## DES DESIGNS HARMONIEUX POUR TOUTES LES TAILLES

Les portes d'entrée CARPE DIEM sont fabriquées sur-mesure. Le décor s'adapte automatiquement de manière harmonieuse selon les dimensions souhaitées. Pour vous aider à vous projeter, nous vous présentons ci-dessous quelques exemples de rendus des plus petites aux plus grandes dimensions possibles.

<b>ASPIRATION AS-P1</b>									
<b>ASPIRATION AS-V1</b>									
<b>ASPIRATION AS-V2</b>									
<b>CONTEMPLATION AS-V1</b>									
<b>CONTEMPLATION AS-V2</b>									
<b>FANTASME AS-P1</b>									
<b>ILLUSION AS-P1</b>									
<b>ILLUSION AS-V1</b>									
<b>IMAGE AS-P1</b>									
<b>IMAGE AS-V1</b>									
<b>MEDITATION AS-V1</b>									

<b>MEDITATION AS-V2</b>									
<b>MIRAGE AS-P1</b>									
<b>MIRAGE AS-P2</b>									
<b>MIRAGE AS-V1</b>									
<b>MIRAGE AS-V2</b>									
<b>REVE AS-P1</b>									
<b>REVE AS-V1</b>									
<b>SONGE AS-P1</b>									
<b>SONGE AS-V1</b>									
<b>UTOPIE AS-P1</b>									
<b>UTOPIE AS-V1</b>									

DEMANDEZ NOS FICHES TECHNIQUES POUR PLUS D'INFORMATIONS SUR LES DIMENSIONS DES POIGNÉES ET DES VITRAGES

**PORTES D'ENTRÉE EN ALUMINIUM 95 MM**  
À TRÈS HAUTES PERFORMANCES THERMIQUES

FABRICATION FRANÇAISE

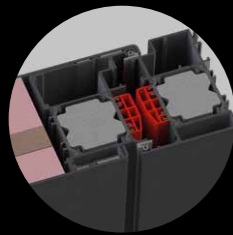

BOUCLIER THERMIQUE

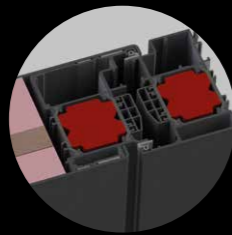

MOUSSE ISOLANTE DANS LES CADRES

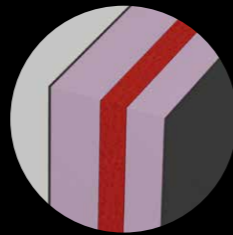

ISOLANT THERMIQUE ET PHONIQUE NATUREL EN FIBRE DE BOIS

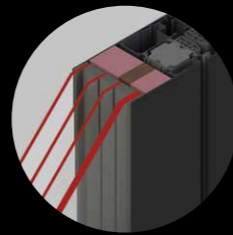

QUADRUPLE VITRAGE 44/2 RETARDATEUR D'EFFRACTION FINITION DÉPOLI ACIDE

Esthétique minimaliste exclusive sans paumelles sur la face intérieure

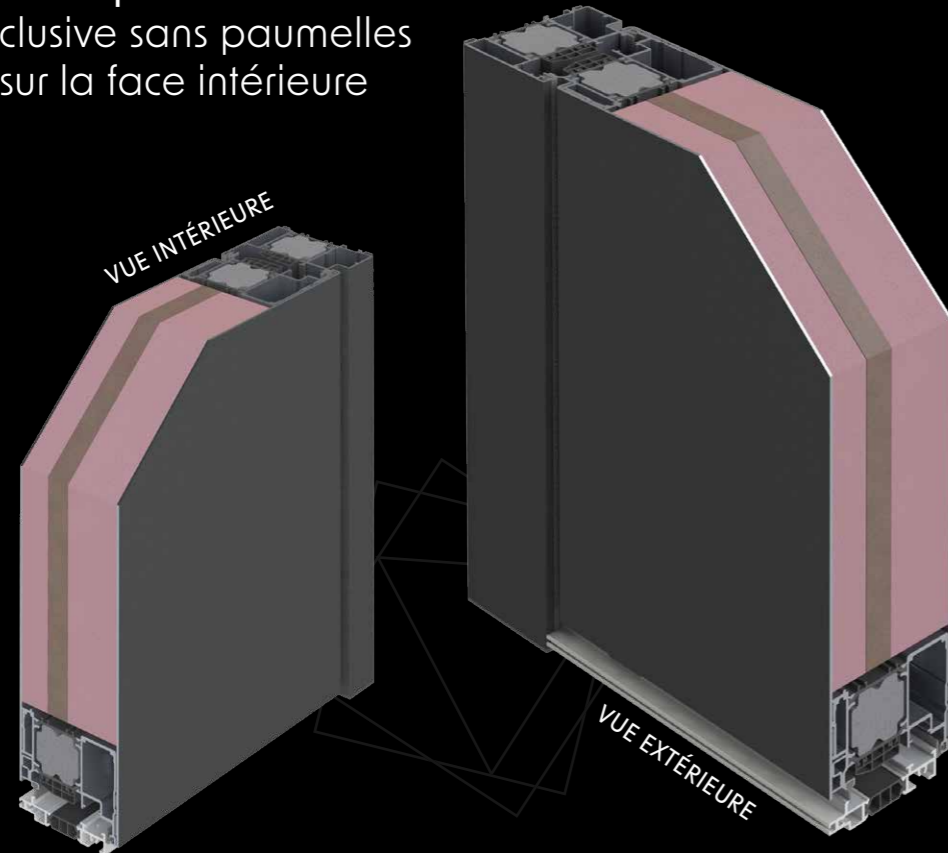

CARPE DIEM en vidéo



CHAQUE PORTE CARPE DIEM FAIT L'OBJET D'UN CONTRÔLE QUALITÉ



SERRURE AUTOMATIQUE MULTIPOINTS À CROCHETS

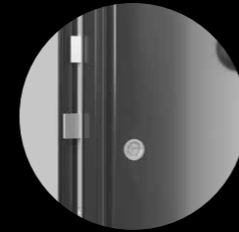

ROSACE AFFLEURANTE DISCRÈTE ET SÉCURISÉE & CYLINDRE SÉCURITÉ DÉBRAYABLE + 5 CLÉS

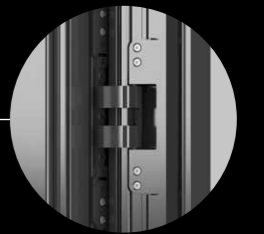
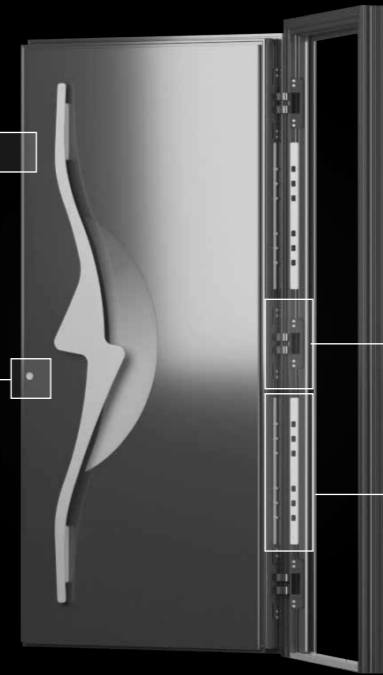

CHARNIÈRES INVISIBLES À RÉGLAGES 3D X3

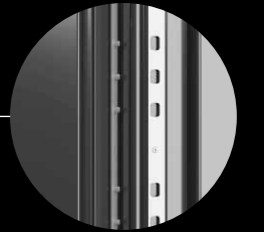

DISPOSITIF 12 PIONS ANTI-DÉGONDAGE EURASTOP

UNE CONCEPTION UNIQUE POUR UNE PORTE D'ENTRÉE D'EXCEPTION

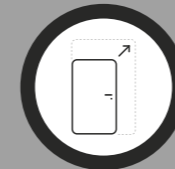

GRANDES DIMENSIONS JUSQU'À 2500 X 1300 MM

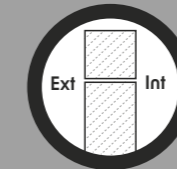

DORMANT/OUVRANT AFFLEURANTS SUR LES DEUX FACES



ÉPAISSEUR 95 MM ISOLANT ET SÉCURISANT



TRÈS HAUTE ISOLATION



GÂCHE FILANTE ROBUSTE SUR TOUTE LA HAUTEUR

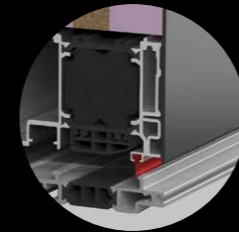

REJET D'EAU INVISIBLE



POIGNÉE PRESTIGE INTÉRIEURE INOX



POIGNÉE PRESTIGE INTÉRIEURE NOIRE SOFT TOUCH



# LA SÉCURITÉ

## LES REMPARTS CONTRE L'EFFRACTION

Parce que deux cambriolages sur trois ont lieu via la porte d'entrée, CARPE DIEM est munie d'équipements de sécurité de série constituant un véritable rempart contre l'effraction. Ce dispositif contribue à dissuader efficacement les tentatives d'intrusion puisqu'un cambrioleur abandonne en moyenne au bout de cinq minutes s'il n'est pas parvenu à forcer la porte.

### La serrure multipoints

La serrure automatique est munie de 2 crochets, 2 pênes, 1 pêne dormant et 1 pêne demi-tour. Les crochets et pênes se déclenchent et pénètrent dans la gâche filante dès que la porte est claquée. Elle allie le confort de fermeture, la sécurité et l'étanchéité pour votre porte d'entrée.



### La gâche filante

La gâche est la pièce métallique fixée sur le dormant, destinée à accueillir les pênes et crochets de la serrure. Nous avons fait le choix d'une gâche filante, plus esthétique et sécuritaire que les gâches auxiliaires généralement employées sur les portes d'entrée.

### EN STANDARD PÊNE JOURNALIER

La gâche filante est munie d'un pêne journalier. Si la porte se referme derrière vous, il est possible de regagner votre domicile par une simple poussée sur l'ouvrant. Il faut préalablement avoir actionné le petit loquet sur la gâche.



### EN OPTION GÂCHE ÉLECTRIQUE

La gâche électrique se raccorde au contrôle d'accès de votre choix (digicode, bouton poussoir, etc.), non fourni, via un contact sec. La porte s'ouvre lorsque la gâche électrique reçoit le signal du contrôle d'accès. En cas de coupure de courant, la porte peut être manœuvrée avec la clé.



// MA PORTE D'ENTRÉE CARPE DIEM EST ÉQUIPÉE DES DISPOSITIFS DE SÉCURITÉ LES PLUS PERFORMANTS EN STANDARD ! //

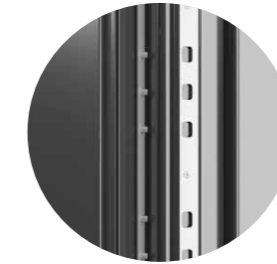

### Le dispositif EURASTOP

Outre une esthétique haut de gamme et de très hautes performances thermiques, votre porte d'entrée Carpe Diem est aussi remarquable pour sa conception ultra sécurisée jusque dans les moindres détails. Chaque porte est équipée du dispositif Eurastop : 12 pions anti-dégondage, répartis en deux pièces du côté des charnières pour prévenir toute tentative de soulèvement de l'ouvrant. Point à noter : le dispositif EURASTOP est incompatible avec la serrure motorisée (en option).

### Le quadruple vitrage feuilleté

Plus isolant et plus sécurisé qu'un vitrage ordinaire, le quadruple vitrage est assemblé avec une face feuilletée 44/2 retardateur d'effraction et dispose d'une finition dépoli acide, apportant le meilleur compromis luminosité, intimité et esthétisme.



### Le cylindre hauté sécurité et la rosace

Votre porte CARPE DIEM est munie d'un cylindre haute sécurité 14 pistons avec carte de propriété. Le cylindre est débrayable, ce qui signifie que la porte peut être ouverte à la clé de l'extérieur même si une clé est oubliée dans le cylindre côté intérieur. Le cylindre de sécurité peut être livré avec un bouton intérieur en option.

La rosace de cylindre est affleurante, discrète et minimaliste. Un vrai + sécurité !

# LES SOLUTIONS CONNECTÉES

## OUVREZ LA PORTE SANS CLÉ !

### LA SERRURE MOTORISÉE

Entrez dans l'univers de la maison connectée et simplifiez-vous la vie avec la serrure motorisée !

Ultra sécurisée avec ses 2 crochets, 4 pènes ronds, 1 pêne dormant, 1 pêne demi-tour et 1 gâche filante, elle est livrée avec un cylindre de sécurité à bouton intérieur et 5 clés.

Le câblage est installé dans la porte et relié au réseau électrique. En cas de coupure de courant, la porte reste verrouillée mais vous pouvez toujours l'ouvrir en utilisant la clé.

// OÙ QUE JE SOIS, JE PILOTE MA PORTE D'ENTRÉE DU BOUT DES DOIGTS. QUEL CONFORT ! //

#### 1 LE SMARTPHONE

Pilotez le verrouillage/déverrouillage de la porte grâce à l'application Bionyx. À distance, elle vous permet de vérifier si la porte est bien verrouillée, et même d'ouvrir à un visiteur en cas d'absence du domicile.

#### 2 LE LECTEUR D'EMPREINTE

Oublier ses clés n'est plus un problème. Monté sur l'ouvrant, le lecteur d'empreinte, aussi appelé lecteur biométrique, offre un confort unique. Facile à configurer et à utiliser au quotidien, ce contrôle d'accès est aussi parfaitement sécurisé.

#### 3 LA SONNETTE CONNECTÉE

Monté sur l'ouvrant, cet interphone vidéo intelligent vous permet d'être toujours en contact avec vos visiteurs, même en cas d'absence, via l'application dédiée Smartconnect sur tablette ou smartphone. Vous êtes avertis quand la sonnette retentit et vous voyez qui est sur le pas de la porte. Vous pouvez alors parler et ouvrir à distance si vous le souhaitez.

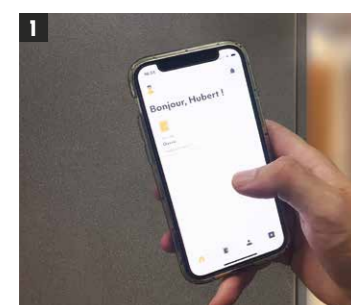

SMARTPHONE



LECTEUR D'EMPREINTE  
Incompatible avec Kernos



SONNETTE CONNECTÉE  
Incompatible avec Kernos et Bois·Alu



À noter : La serrure motorisée ne permet pas l'intégration du dispositif Eurastop.

Compatible avec les box  

### LE DOOR KEEPER LA PORTE CONNECTÉE VIA LE CYLINDRE

Le Door Keeper Somfy vous apporte plus de liberté tout en sécurisant votre foyer.



- Détecteur de fermeture
- Détecteur d'intrusion avant même l'effraction



- Disponible en gris 7016
- Installation facile et rapide sans smartphone ni internet



Depuis l'application Somfy Keys, gardez la main sur l'accès à votre logement. Générez un code provisoire à distance pour votre famille, vos locataires, votre cousin qui passe à l'improviste ou la personne chargée de nourrir votre animal pendant votre absence.

- Mode Discret : Ouverture silencieuse
- Leave'n'Lock : Verrouillage intelligent quand vous sortez
- Alerte en cas de porte oubliée ouverte
- Une notification vous prévient du retour des enfants
- Batterie rechargeable une fois par an par câble USB-C



#### OPTION LECTEUR DE BADGE AVEC CLAVIER



Grâce au lecteur avec clavier à codes, plus besoin de clé et donc plus de risque de les perdre.

Il est livré avec un badge (1), un bracelet (2) et une carte (3). Des badges supplémentaires peuvent être commandés.



Produit éco-conçu

### EURALED : L'ÉCLAIRAGE INNOVANT

#### UNE INNOVATION ÉCO-RESPONSABLE CERTIFIÉE PAR L'INPI



Euraled est un système d'éclairage extérieur intégré dans la tapée de doublage supérieure de la porte d'entrée CARPE DIEM.

L'éclairage est pilotable en version connectée via l'application Shelly en wi-fi, ou via son boîtier de contrôle mural. Le câble d'alimentation est raccordé directement dans le dormant de la porte et ne nécessite pas de percement du mur. L'habitat reste donc préservé des fuites thermiques.

EURALED est une innovation s'inscrivant dans le cadre de la RE 2020 ayant obtenu un certificat d'utilité publique par l'INPI.

## LA CARTE D'IDENTITÉ DE VOTRE PORTE D'ENTRÉE

Découvrez tout ce qu'il faut savoir sur votre porte d'entrée en flashant le QR code sur l'étiquette positionnée en partie haute du cadre dormant de votre porte d'entrée (porte ouverte).



- Numéro de commande
- Année de fabrication
- Gamme
- Nom du modèle
- Couleurs
- Quincailleries
- Dimensions
- Passage utile
- Vitrage
- Profils complémentaires
- Options
- Coefficient thermique
- Vidéo sur le réglage des quincailleries et préconisations d'entretien

Vous pouvez également vous connecter en saisissant vos codes uniques indiqués sur l'étiquette à l'adresse [www.passagebyeuradif.fr/connexion-carte-identite/](http://www.passagebyeuradif.fr/connexion-carte-identite/)

## GARANTIES, CERTIFICATIONS ET LABELS



La tenue de la couleur et des finitions RAL de nos portes d'entrée est garantie 20 ans. Détail de nos garanties et exclusions de garantie sur nos conditions générales de vente.



Le dormant et l'ouvrant qui constituent nos portes d'entrée sont garantis 10 ans. Détail de nos garanties et exclusions de garantie sur nos conditions générales de vente.



Les quincailleries de nos portes d'entrée sont garanties 2 ans. Détail de nos garanties et exclusions de garantie sur nos conditions générales de vente.



Un laqueur certifié Qualilaquage, c'est l'assurance d'un procédé de thermolaquage maîtrisé : traitement de surface chimique, poudrage électrostatique et polymérisation.



Un produit en aluminium dont le thermolaquage est certifié Qualimarine assure un rendu esthétique de qualité qui va durer dans le temps et garantissant la meilleure résistance à la corrosion du marché.



**Composés Organiques Volatiles (COV)**  
Indique le niveau d'émission de COV entre A+ (le produit émet très peu, ou pas du tout) à C (le produit émet beaucoup).



Le marquage CE matérialise l'engagement du fabricant du produit sur sa conformité aux exigences fixées par la réglementation communautaire.



La French Fab incarne les entreprises situées en France qui se reconnaissent dans la volonté de développer l'industrie française par de fortes ambitions d'innovation et de digitalisation.

## BIEN PLUS QU'UN CONFIGURATEUR DE PORTES

CONFIGUREZ VOTRE PORTE CARPE DIEM EN 3D

**CONFIGUREZ** en 3D

**PROJETEZ** la porte sur la façade

**CHIFFREZ** avec vos remises **PRO**

**GÉNÉREZ** les plans côtés & les devis **PRO**

**COMMANDEZ** via l'EDI **PRO**

**NOUVEAU!** ELCIA **PRODEVIS.**

Bibliothèque 3D disponible!

Céram·Alu et Bois·Alu : fin 2023

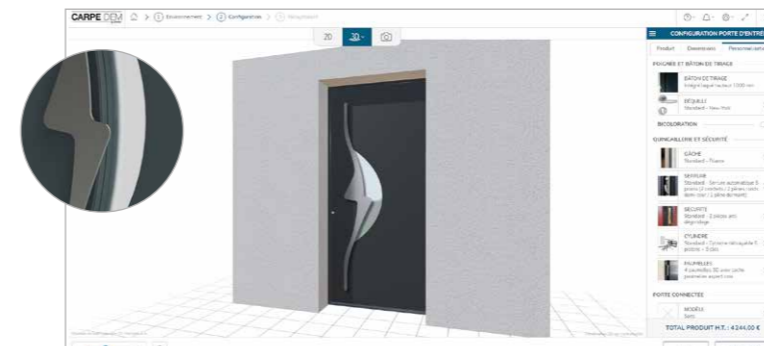

Configuration complète de la porte : dimensions, type de pose, choix du dormant et des profils complémentaires, couleurs, options diverses... et chiffrage en temps réel du produit.



Simulation sur la façade du client pour le conforter dans son choix.

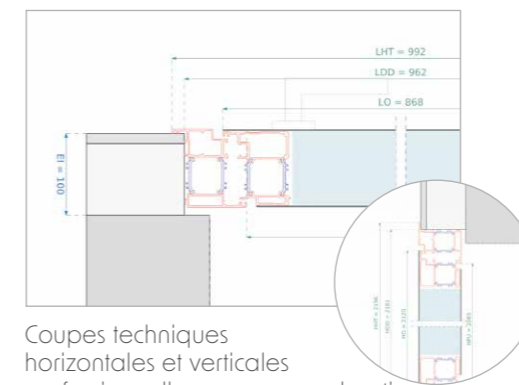

Coupes techniques horizontales et verticales professionnelles propres au chantier.



Vues de face extérieures et intérieures conformes à la réalité.



## POUR LES PARTICULIERS

Rendez-vous sur notre site [www.passagebyeuradif.fr](http://www.passagebyeuradif.fr) pour configurer en 3D votre porte d'entrée PASSAGE ou CARPE DIEM et la projeter sur la façade de votre maison en quelques clics.

PROFESSIONNELS :  
**euradif.fr**

PARTICULIERS :  
**passagebyeuradif.fr**



Retrouvez nos engagements RSE sur [euradif.fr](https://euradif.fr)



Catalogue imprimé sur  
du papier 100% recyclable  
respectant la gestion  
durable des forêts.

