



Contactez les équiépiers

## Renseignements et devis

### BAYONNE

4 Rue Saint-Frédéric  
Zone Saint-Frédéric  
09 88 06 30 21

### AYHERRE

183 Lakurako Bidea  
Zone Mugan  
09 87 78 85 06

### SAINT-GEOURS-DE-MARENNE

Adresse 8 route de Dax  
40 230 Saint-Geours-de-Marenne  
09 86 37 20 48



 **FABRICANT  
FRANÇAIS**

**MARQUISES®**  
Les stores les plus en vue de France 





NOTRE USINE DE PRODUCTION



Notre production est 100% made in Alsace.



Le siège de Marquises à Kilstett (Bas-Rhin)

## Un site de fabrication industrielle unique !

**C'est à Kilstett, sur notre site de fabrication de plus de 30 000m², que nous imaginons et fabriquons nos produits.**

Les idées et projets uniques naissent ici, au cœur de l'Alsace. Chaque année, le service Recherche et Développement et le bureau d'études intégré imaginent et conçoivent avec justesse de nouveaux produits pour répondre toujours plus aux attentes des clients. Ils améliorent également les caractéristiques des gammes existantes. Après la théorie, place à la pratique ! Nous fabriquons sur place

les stores, B.S.O et pergolas pour une production 100% française. Notre savoir-faire nous permet de proposer une gamme de produits sur-mesure de qualité pour répondre aux demandes spécifiques de nos clients.

Nous garantissons une fabrication et une livraison rapides. Grâce à notre stock permanent nous pouvons respecter tout au long de l'année des délais de fabrication et assurer un suivi de livraison fiable.

## Industrie française de stores, pergolas et fermetures.



**N**otre objectif a été dès le départ le développement de produits fiables et qualitatifs. Pour cela, nous avons rapidement et régulièrement investi dans l'usine et les outils de fabrication tout en diversifiant notre production. **MARQUISES** combine avec justesse innovations technologiques et design pour des produits uniques.

Ce qui fait notre différence est l'importance que nous accordons autant à la qualité de nos produits qu'au suivi clientèle. Ainsi, nos clients peuvent profiter de conseils personnalisés en amont de la vente ainsi qu'obtenir un devis détaillé et clair.

Aujourd'hui, MARQUISES se positionne parmi le leader dans le domaine de la protection solaire tous produits confondus.



Un procédé de thermolaquage performant



**L'univers Marquises**  
Nouvelle vidéo d'entreprise disponible sur notre nouvelle chaîne YOUTUBE @MarquisesStores.



### Une industrie implantée en Alsace

Création, production, finition, stockage... c'est en Alsace sur son site de 33 000m² que MARQUISES met tout en œuvre pour vous offrir le meilleur de la protection solaire !



@MarquisesStores  
www.facebook.com/MarquisesStores



@MarquisesStores



www.stores-marquises.fr





"Ce que nous faisons aujourd'hui, en ce moment, aura un effet cumulatif sur tous nos demains."

Alexandra Stoddard  
Architecte d'intérieur et philosophe de l'art de vivre.

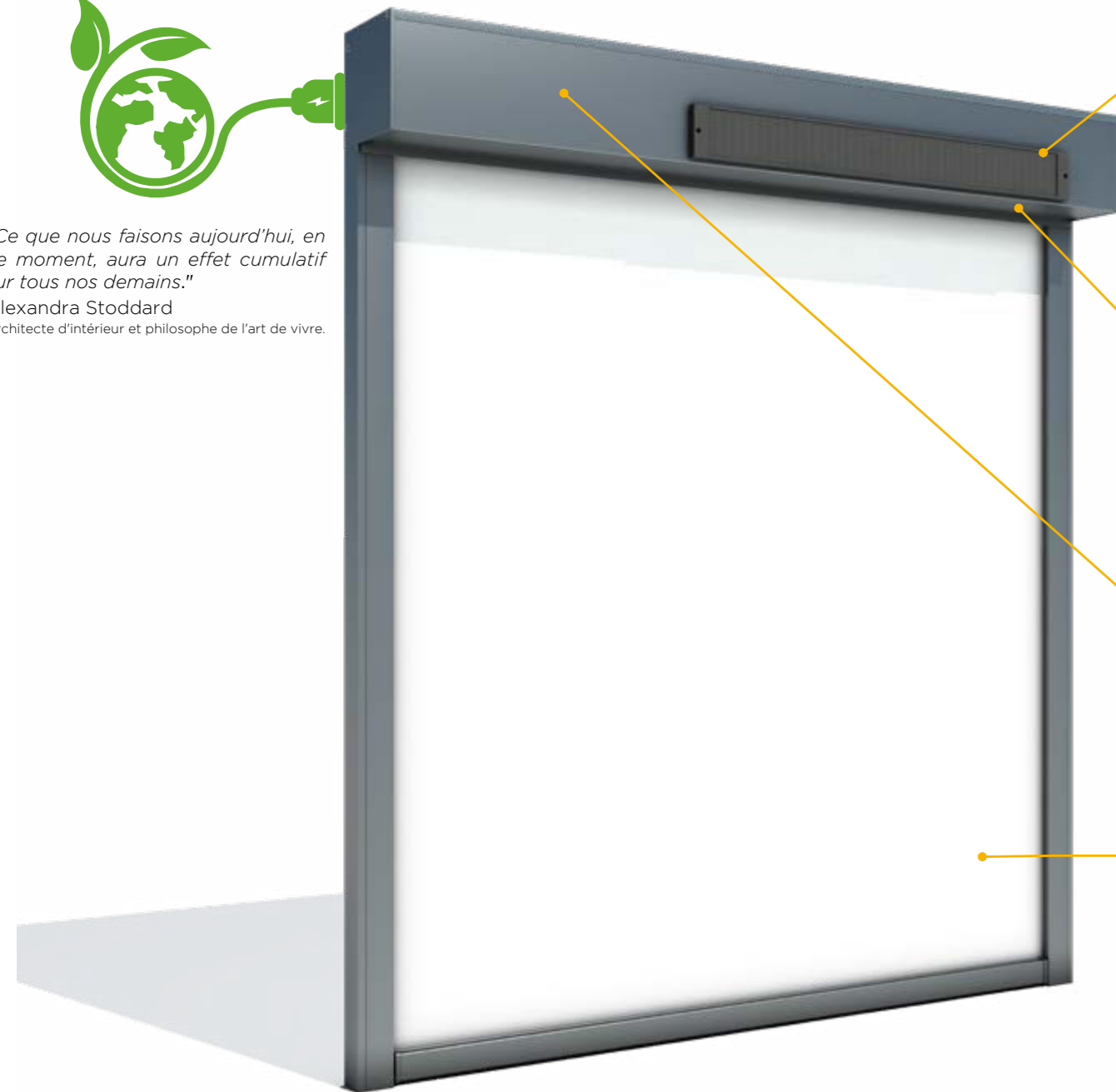

### PANNEAU SOLAIRE

**Dimensions** : L553 x H60 x P10 mm.  
**Coloris** : RAL 9005.  
**Puissance** : 5 Watts.  
**Fixation du panneau** : gauche, droite ou déporté.  
**Indice de protection** : IP 55

### MOTORISATION SILENCIEUSE

Moteur radio Marquises avec récepteur et batterie 12V intégrés au moteur.  
Fin de course ralentie pour un arrêt en douceur.  
Économie d'énergie.

### BATTERIE LITHIUM-ION

Équipée d'un support de protection contre la surcharge de la batterie.

### FABRICATION FRANÇAISE

Un produit unique et français ! La technologie du moteur a été exclusivement développée par Marquises.  
Installation rapide et sans branchement.



## VERTICOFFRE AUTONOME ☀

Ce store vertical assure une circulation d'air entre la toile et le vitrage pour une protection thermique optimale. Il est idéal pour les bâtiments industriels, tertiaire, institutionnels ou en maisons individuelles.

- Fabrication Française - 🇫🇷



### Des dimensions exceptionnelles.

Verticoffre piloté par un moteur radio avec batterie intégrée qui se recharge grâce à l'énergie solaire (panneau solaire fixé sur le caisson).



### Type de coffre

Option compatible uniquement avec les produits suivants : Verticoffre ZIP 123 & 93 (coffre carré) et Verticoffre 93 & 73 (coffre carré).



### Un grand choix de toile

Marquises vous propose un large choix de toiles adapté à la structure de votre store de véranda.



### Manœuvre

Motorisée radio avec un émetteur mural.



**Coloris standards RAL 1015 - RAL 9016 - RAL 9006 - RAL 8019 & 7016 (RAL pour la gamme V93 et 73/ FS pour la gamme ZIP)**  
Autres coloris disponibles.



**ZIP - Coffre carré** en aluminium extrudé.

2 tailles de coffre :  
123 mm : L4 x H3 m  
93 mm : L3 x H2,1 m  
Guidages coulisses.



**Coffre carré** en aluminium extrudé.

**LE + PETIT DU MARCHÉ !**  
2 tailles de coffre :  
93 mm : L3,40 x H3 m  
73 mm : L2,80 x H2,80m  
Guidages coulisses.





## 56 PERGOLAS BIOCLIMATIQUES

- PERGOLA OPEN'R2 **56**
- PERGOLA OPEN'R **58**
- PERGOLA OPEN **60**
- PERGOLA OPEN ARCHE **62**
- PERGOLA IZI **64**
- PROTECT LAMES **66**
- OPEN IT **68**
- OPEN SOL **NOUVEAUTÉ** **70**

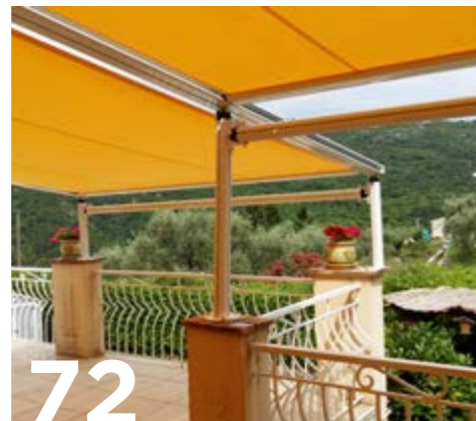

## 72 PERGOLA À TOILE

- PERGOLA NÉO **72**



## PERGOLAS





## 1 CHOISIR SA PERGOLA

...mais laquelle ?

Une pergola oui...

Pergola bioclimatique avec lames orientables et/ou rétractables, pergola à toile... Vous avez le choix.



**PERGOLA OPEN'R²** : Pergola bioclimatique équipée de lames orientables ainsi que la double rétractation. - **EXCLUSIVITÉ** -

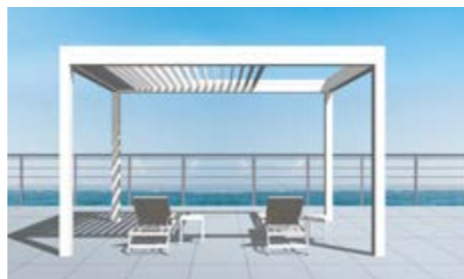

**PERGOLA OPEN'R** : Pergola bioclimatique équipée de lames orientables et rétractable.



**PERGOLA OPEN** : Pergola bioclimatique équipée de lames orientables.



**PERGOLA OPEN ARCHE** : Pergola bioclimatique avec arche pour un style aérien.



**PERGOLA IZI** : Pergola bioclimatique équipée de lames orientables en forme de "S".



**PERGOLA NÉO** : pergola à toile qui se décline en 2 finitions.

## 2 CHOISIR LA CONFIGURATION

Adaptez votre choix à votre habitat, à votre besoin.....



## 3 CHOISIR LE LAQUAGE

Jouez la carte d'une teinte neutre ou optez pour l'originalité, et choisissez parmi les coloris de notre nuancier de laquage standard ou tout autres coloris (en plus-value).



## 4 CHOISIR LES OPTIONS

Équipez votre pergola de multiples options. Personnalisez votre installation pour un confort optimal.



ÉCLAIRAGE LED OU DE COULEURS



STORES VERTICAUX ZIP



PROTECT LAMES

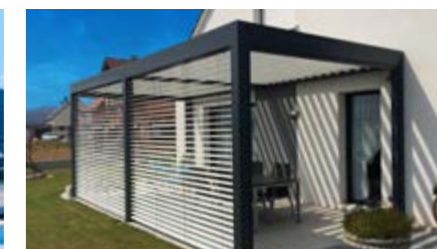

BRISE-SOLEIL ORIENTABLES



CHAUFFAGE



PANNEAUX VITRÉS

## 5 CONFIGURATEUR - NOUVEAU

Donnez une autre dimension à votre projet avec notre configurateur qui se trouve sur notre site [www.stores-marquises.fr](http://www.stores-marquises.fr) rubrique **Configurateur**.







## PERGOLA OPEN'R<sup>2</sup>

Avec la pergola bioclimatique Open'R<sup>2</sup>, Marquises propose un modèle avec une double rétractation des lames. Ces dernières se répartissent en deux paquets distincts qui se séparent au centre du toit de la pergola lors de l'ouverture.

- Fabrication Française -  **Système Breveté**

- **DOUBLE RÉTRACTATION**, procédé unique sur le marché.
- **ORIENTATION** des lames jusqu'à 160°.



### Dimensions maximales

Avancée maximale : 5,2 m. Largeur maximale : 4 m.  
Possibilité d'accoupler plusieurs modules ensemble.



### Éclairage par LED blanches intégré dans le profil des lames. Éclairage couleurs en périphérie RGB (Option)

Piloté avec votre télécommande, vous aurez un éclairage LED homogène de votre terrasse pour partager pleinement vos moments de convivialité.



### Structure

Poteaux en aluminium extrudé de 14 x 14 cm de large et de 2,7 m de haut sont entièrement intégrés aux profils. Aucune vis apparente pour une finition parfaite. Grande largeur de lame à double paroi.



### La double motorisation

Maîtrisez les rayons du soleil grâce à la technologie « R ». Ce nouveau système, conçu par notre cellule R&D, permet à la fois la rétractation transversale des lames et leur orientation.

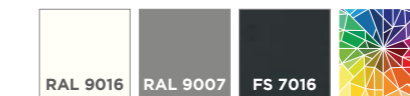

### Les coloris et textures

Choisissez parmi 3 teintes standards (RAL 9016, RAL 9007 et FS 7016) ou tout autre coloris RAL.

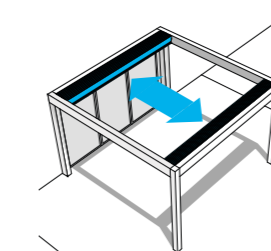

Ouverture frontale

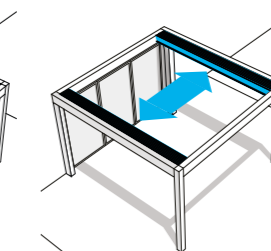

Ouverture latérale

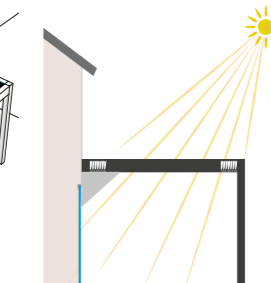

Laissez entrer la lumière et adoptez une ombre portée réduite.

NOUVELLE VIDÉO



PERGOLA OPEN'R<sup>2</sup>

OPEN'R<sup>2</sup> | by Marquises Stores







OPEN'R | by Marquises Stores

## PERGOLA OPEN'R

Marquises Stores élargit sa gamme OPEN en développant une pergola aux lames orientables et rétractables : OPEN'R®. Vers l'avant, vers l'arrière, les lames peuvent dorénavant, et grâce à un moteur supplémentaire, se rétracter et réduire considérablement l'obscurcissement de la terrasse - Fabrication Française - 

- **SIMPLE RÉTRACTATION.**
- **ORIENTATION** des lames jusqu'à 160°.



### Dimensions maximales

Avancée maximale : 5,2 m. Largeur maximale : 4 m  
Possibilité d'accoupler plusieurs modules ensemble.



### Éclairage par LED blanches intégré dans le profil des lames. Éclairage couleurs en périphérie RGB (Option)

Piloté avec votre télécommande, vous aurez un éclairage LED homogène de votre terrasse pour partager pleinement vos moments de convivialité.



### Structure

Poteaux en aluminium extrudé de 14 x 14 cm de large et de 2,7 m de haut sont entièrement intégrés aux profils. Aucune vis apparente pour une finition parfaite. Grande largeur de lame à double paroi.



### La double motorisation

Maîtrisez les rayons du soleil grâce à la technologie « R ». Ce nouveau système, conçu par notre cellule R&D, permet à la fois la rétractation transversale des lames et leur orientation.

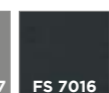

### Les coloris et textures

Choisissez parmi 3 teintes standards (RAL 9016, RAL 9007 et FS 7016) ou tout autre coloris RAL.

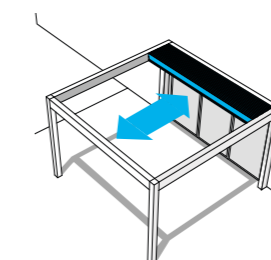

Ouverture frontale

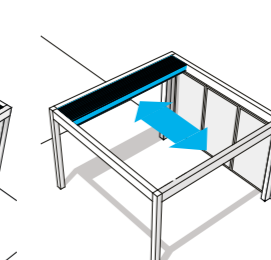

Ouverture latérale

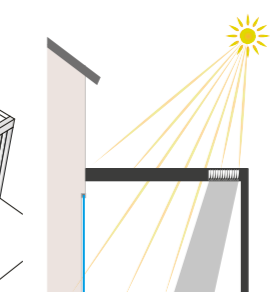

Laissez entrer la lumière et adoptez une ombre portée réduite.







OPEN | by Marquises Stores

## PERGOLA OPEN

La pergola se fait aujourd'hui bioclimatique en s'adaptant à toutes les conditions météo. Elle protège du soleil, de la pluie, et optimise la circulation de l'air, pour un lieu de vie exceptionnel. La pergola OPEN offre une maîtrise totale de l'ensoleillement grâce à l'orientation de ses lames.

- Fabrication Française - 

• **ORIENTATION** des lames jusqu'à 160°.



### Dimensions maximales

Avancée maximale : 6,08 m. Largeur maximale : 4,5 m.  
Possibilité d'accoupler plusieurs modules ensemble.



### Éclairage par LED blanches intégré dans le profil des lames. Éclairage couleurs en périphérie RGB (Option)

Piloté avec votre télécommande, vous aurez un éclairage LED homogène de votre terrasse pour partager pleinement vos moments de convivialité.



### Structure

Poteaux en aluminium extrudé de 14 x 14 cm de large et de 2,7 m de haut sont entièrement intégrés aux profils. Aucune vis apparente pour une finition parfaite. Grande largeur de lame à double paroi.



### Motorisation radio by Marquises ou radio Somfy io

Motorisation radio Marquises en standard. Motorisation radio Somfy io en option.

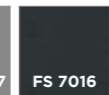

### Les coloris et textures

Choisissez parmi 3 teintes standards (RAL 9016, RAL 9007 et FS 7016) ou tout autre coloris RAL.



Protégez-vous des regards indiscrets, ou abritez-vous des brises fraîches, grâce aux stores verticaux intgrés.



Intégration d'un chauffage rayonnant.







OPEN ARCHE | by Marquises Stores

## PERGOLA OPEN ARCHE

L'élégance et la légèreté de l'OPEN version Arche. Cette solution permet de libérer la structure de ses poteaux aux extrémités. La vue est ainsi dégagée pour un rendu très aérien.

- Fabrication Française - 

- **ORIENTATION** des lames jusqu'à 160°.
- **STRUCTURE ORIGINALE** et contemporaine.



### Dimensions maximales

Avancée maximale : 6,08 m. Largeur maximale : 4,5 m.



### Éclairage par LED blanches intégré dans le profil des lames. Éclairage couleurs en périphérie RGB (Option)

Piloté avec votre télécommande, vous aurez un éclairage LED homogène de votre terrasse pour partager pleinement vos moments de convivialité.



### Arche

Les profils de l'arche font 24 x 11 cm et sont en aluminium extrudé.



### Motorisation radio by Marquises ou radio Somfy io

Motorisation radio Marquises en standard. Motorisation radio Somfy io en option.



RAL 9016



RAL 9007

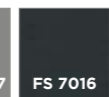

FS 7016



### Les coloris et textures

Choisissez parmi 3 teintes standards (RAL 9016, RAL 9007 et FS 7016) ou tout autre coloris RAL.



Protégez-vous des regards indiscrets, ou abritez-vous des brises fraîches, grâce aux stores verticaux intégrés.



Créer un nouvel espace de vie.







## PERGOLA IZI

Son architecture bioclimatique vous assure un confort d'ambiance le plus naturel possible, été comme hiver. Elle arbore un style aérien et subtil. La forme ondulée de ses lames donne une impression de légèreté et garantit une maîtrise parfaite de l'ensoleillement.

- Fabrication Française - 

- **IZI LIBRE**, pergola posée sur 4 pieds.
- **IZI MURALE FRONTRALE**, pose en façade avec lames parallèles.



### Dimensions maximales

Avancée maximale : 5,6 m. Largeur maximale : 4 m  
Limite manoeuvre par treuil : Avancée : 3,9 m. Largeur : 4m.



### Éclairage par LED blanches intégré en périphérie de la structure. Éclairage couleurs en périphérie RGB (Option)

Piloté avec votre télécommande, vous aurez un éclairage LED homogène de votre terrasse pour partager pleinement vos moments de convivialité.



Poteau en aluminium extrudé de 16 x 9 cm, pour une hauteur standard de 2,60 m.  
Traverse latérale en aluminium extrudé de 9 x 22,5 cm.  
La pergola IZI est équipée de profils gouttières pour l'évacuation de l'eau.



### Pilotage manuel ou motorisé

Commande motorisée : (standard) radio io SOMFY.  
Commande manuelle : manoeuvre manuelle par treuil.



RAL 9016

Armature



FS 7016



RAL 9016



RAL 9007

Lames

**Coloris standards ARMATURE :**  
RAL 9016 - FS 7016.

**Coloris standards LAMES :**  
RAL 9016 et RAL 9007.

Autres coloris disponibles.

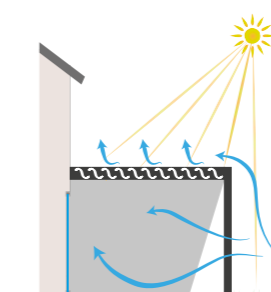

Protégez-vous des rayons du soleil.

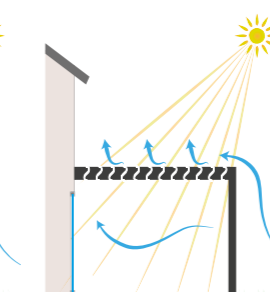

Optimisez la circulation de l'air et l'apport solaire.

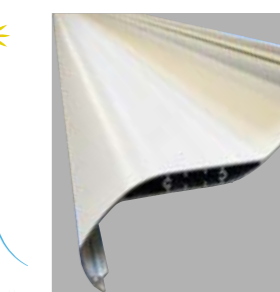

Lame ondulée en aluminium extrudé thermolaqué, de 205 x 66mm.

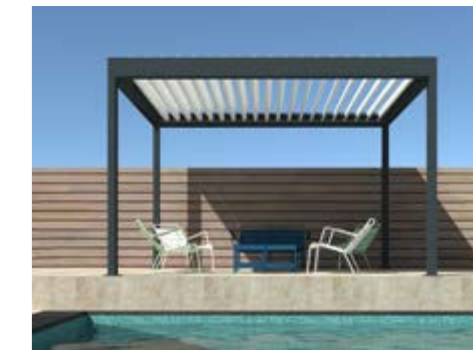





## PROTECT LAMES

Marquises vous propose une nouvelle manière de vous protéger du soleil et des intempéries tout en préservant votre intimité. Le Protect Lames se compose de lames fixes et orientables, spécialement conçu pour un usage vertical, répartie sur toute la hauteur de la pergola.

Option compatible avec les modèles OPEN, OPEN'R® et OPEN'R2®

- Fabrication Française - 



### Dimensions maximales

Largeur jusqu'à 3 m\*. Hauteur jusqu'à 3 m\*.

\*Hors Tout pergola OPEN



### Lames fixes orientables

En aluminium extrudé thermolaqué, de 138 x 17mm équipées de profil joint d'insonorisation. La forme de lame permet une résistance supplémentaire face aux intempéries.



### Le + :

Sécurité d'utilisation. Manœuvre par action maintenue.



### Pilotage motorisé

Commande motorisée radio ou filaire.



RAL 9016



RAL 9007

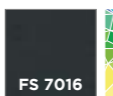

FS 7016



### Les coloris et textures

Choisissez parmi 3 teintes standards (RAL 9016, RAL 9007 et FS 7016) ou tout autre coloris RAL.



Les lames s'orientent afin d'optimiser au mieux le passage de la lumière.

## SCÉNARIO



Lames fermées



Lames ouvertes

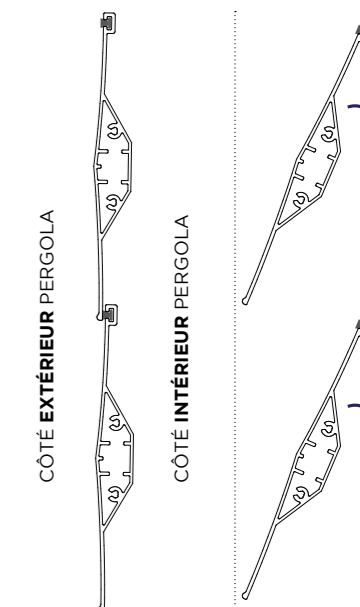

CÔTÉ EXTÉRIEUR PERGOLA

CÔTÉ INTÉRIEUR PERGOLA

Détails des lames





OPEN IT | by Marquises Stores

NOUVELLE VIDÉO



PERGOLA OPEN IT

## OPEN IT

OPEN'IT, le premier store à projection signe son entrée dans la grande collection des pergolas bioclimatiques Marquises. Intégré à la structure, le système se veut modulable et de manipulation facile.

Option compatible avec les modèles OPEN, OPEN'R® et OPEN'R2®

- Fabrication Française - 



### Dimensions

OPEN'IT s'adapte aux dimensions les plus grandes de la pergola. La hauteur de passage du OPEN'IT varie en fonction de la hauteur de pergola choisie.



### Bras modulables

Les bras modulables se déploient vers l'extérieur pour une ouverture allant jusqu'à 90°. C'est un avantage précieux pour dompter les rayons du soleil à n'importe quel moment.



### Le + :

Avec OPEN'IT vous pouvez jusqu'à doubler votre surface d'ombre. Un atout idéal pour les grandes terrasses des restaurants, des hôtels, des bars....



### Pilotage motorisé radio (uniquement)

Commande motorisée radio Marquises ou radio Somfy io.



### Les coloris et textures

Jouez sur les matières et les coloris. Choisissez parmi un grand choix de coloris de toiles acryliques pour embellir votre pergola OPEN .



## CARACTÉRISTIQUES

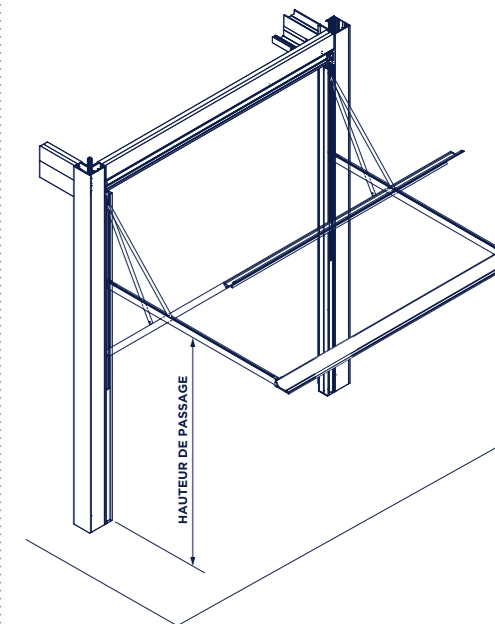

		HAUTEUR DE PASSAGE				
		AVANCÉE OPEN'IT				
		1000	1250	1500	1750	2000
HAUTEUR PERGOLA	2715*	2040	1937	1833	1730	1626
	2800	2125	2022	1918	1815	1711
	2900	2225	2122	2018	1915	1811
	3000	2325	2222	2118	2015	1911
	3100	2425	2322	2218	2115	2011

\*Hauteur standard Pergola OPEN

Dimensions exprimées en mm.



NOUVEAUTÉ



OPEN SOL | by Marquises Stores

## OPEN SOL

OPEN SOL est le nouveau système de vitrage coulissant à ouverture totale réalisé entièrement sur-mesure par MARQUISES pour ses pergolas bioclimatiques. Ce système de vitrage sans profilés est une alternative aux différents systèmes conventionnels de fermeture de terrasse et aux traditionnels rideaux de verre.

Option compatible avec les modèles OPEN, OPEN'R® et OPEN'R2® et IZI

- Fabrication Française - 



### Dimensions

La largeur des panneaux vitrés est comprise entre 600 et 800 mm sur un dispositif de plusieurs panneaux par ouverture. La hauteur s'adapte à la hauteur de la pergola OPEN.



### Ouverture totale

L'ouverture des vitrages se fait vers l'intérieur et est rabattable sur une des deux extrémités.



### Un système robuste

Verre trempé de 10mm. Mécanisme robuste et silencieux. En option un joint intermédiaire peut être placé entre chaque vantail pour réduire la circulation des courants d'air.



### Le + :

Nettoyage facilité grâce à l'ouverture individuelle des vitrages vers l'intérieur.

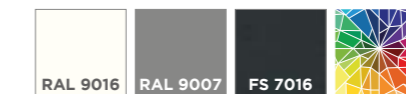

### Les coloris et textures

Choisissez parmi 3 teintes standards (RAL 9016, RAL 9007 et FS 7016) ou tout autre coloris RAL.



Verrouillage intérieur standard



Verrouillage intérieur/extérieur option



Éclairage LED incorporé dans le rail haut côté intérieur (pour gamme OPEN uniquement).



## SYSTÈME COULISSANT

Système coulissant et pivotant entièrement vitré. Ouverture des vantaux vers l'intérieur. Sens de coulissement : droite ou gauche.

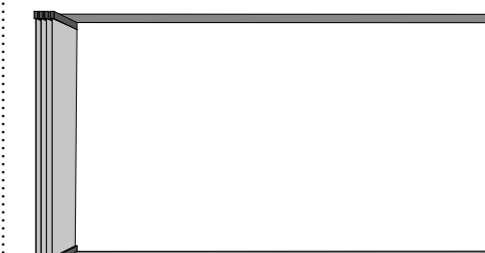
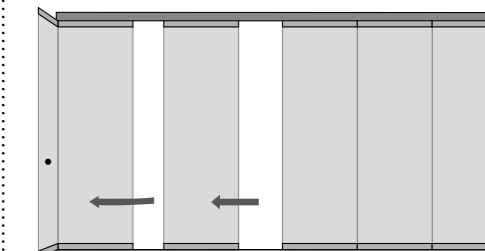

## TYPE DE POSE

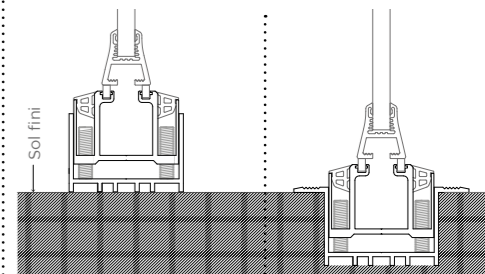

Rail posé au sol standard

Rail encastré option





NÉO | by Marquises Stores

## PERGOLA NÉO

Structure permanente et durable en aluminium. Équipée d'un store de véranda motorisé. La pergola Néo se décline en 2 modèles.

- Fabrication Française - 

- **NÉO** : en 1 ou jusqu'à 4 modules et une finition par barre de charge
- **NÉO+** : en 1 ou jusqu'à 4 modules et une finition à lames orientées fixes (supplément d'avancée de 0,50 m).



### Dimensions maximales

Modèle Néo : Largeur maximale : 4,5m. Avancée maximale : 4 m.  
Modèle Néo+ : Largeur maximale : 4,5m. Avancée maximale : 4,5 m.  
Pieds d'une hauteur standard de 2,2 m.



### Protection solaire

Réduit de 95% l'éblouissement et la chaleur.



### Motorisation radio IO

La motorisation vous garantit un confort optimal et une maîtrise des mouvements de votre store grâce au retour d'information.

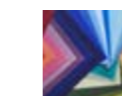

### Toiles

Marquises vous propose un large choix de toiles adaptées à la structure de la pergola.

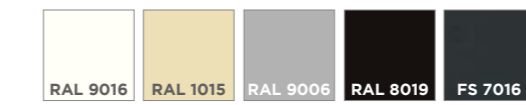

Coloris standards : RAL 9016, 1015, 9006, 8019 et FS 7016. Autres coloris disponibles.



Coffre en aluminium extrudé avec système de tension permanente et capot supérieur emboîtable.



Le modèle Néo voit la barre de charge et la toile avancées au maximum.



Le modèle Néo+ se finit par des lames orientées et fixes pour une plus grande esthétique.







**76**  
**BRISE-SOLEIL  
ORIENTABLES**

- BSO TRADITIONNEL **77**
- BSO FLASH **77**
- BSO AUTOPORTANT **77**
- BSO RÉNOVATION **77**



FERMETURES





BSO | by Marquises Stores

## BRISE-SOLEIL ORIENTABLES

Les BSO résistent aux intempéries les plus sévères. Grâce à leurs lamelles qui peuvent être réglées dans tous les angles souhaités, ils garantissent la bonne luminosité à tout moment de la journée. Le BSO protège contre les regards indiscrets de l'extérieur, tout en offrant une vue pratiquement libre de l'intérieur.

- Fabrication Française - 

- **BSO TRADITIONNEL.**
- **BSO FLASH**, livré assemblé, il se monte en un seul bloc.
- **BSO AUTOPORTANT**, idéal pour les façades neuves ou à rénover.
- **BSO RÉNOVATION**, remplacez votre volet par un BSO.



### Ventilation d'air entre les lames

L'espacement des lames laisse un passage d'air.



### Protection thermique et solaire

Les BSO évitent les surchauffes dues au soleil sur les espaces vitrés. Ils assurent un espace de vie agréable dans le foyer.



### Module la température

Les BSO permettent de réguler la température de votre intérieur tout en vous protégeant du soleil. Jusqu'à 90% du rayonnement peut être maîtrisé.



### Manœuvres

Manœuvre manuelle par treuil équipé d'un renvoi 45° ou 90° ou manœuvre motorisée conseillée pour un mouvement des lamelles tout en douceur.



### Un large choix de coloris

Choisissez parmi nos teintes standards ou tout autre coloris RAL.

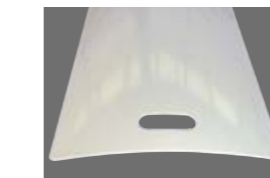

**Lames plates - 10 cm**

Hauteur de paquet minimale et faible encombrement des lames.



**Lames ourlées - 8 cm**

La forme ourlée de la lame apporte une résistance plus importante du tablier.



**Lames Z - 7 et 9 cm**

Pour une occultation maximale en position fermée.



**BSO Tradi**



**BSO Flash**



**BSO Autoportant**



**BSO Rénovation**









[www.stores-marquises.fr](http://www.stores-marquises.fr)