

# Zilten<sup>P o r t e s</sup>

Faites exception

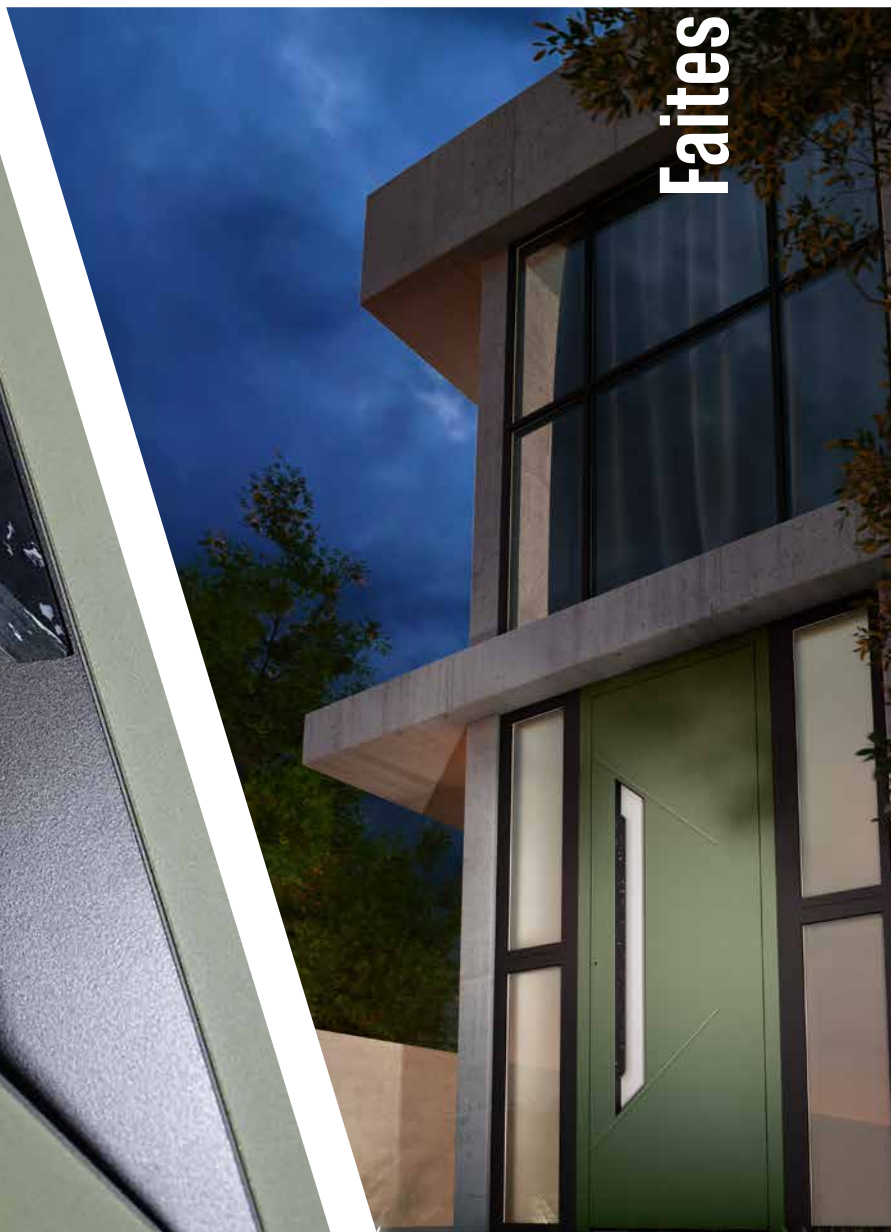

FABRICATION  
FRANÇAISE



Contactez les équipiers

## Renseignements et devis

**BAYONNE**  
4 Rue Saint-Frédéric  
Zone Saint-Frédéric  
09 88 06 30 21

**AYHERRE**  
183 Lakurako Bidea  
Zone Mugan  
09 87 78 85 06

**SAINTE-GEOURS-DE-MAREMNE**  
Adresse 8 route de Dax  
40 230 Sainte-Geours-de-Maremne  
09 86 37 20 48



**A**utour de vous se trouve un monde pensé dans les moindres détails. Une ligne, une matière, un toucher... Ça n'a l'air de rien comme ça, mais ils sont là, de l'objet utile à peine remarqué à celui qu'on admire, qu'on expose.

Avec eux, grâce à eux, vous êtes chez vous. Et puis il y a cette porte.

Passant le seuil, certains en approuvent le design. D'autres pensent que ce son, à la fermeture, donne un vrai sentiment de sécurité.

Elle n'occupe pas toutes les conversations mais, de toute évidence, elle ne laisse personne absolument indifférent. Tout bien considéré, cette porte vous ressemble.

Oui. De toute évidence, vous avez fait le bon choix.

**Faites  
exception**



# Bienvenue chez Zilten

## Nulle part ailleurs

Le design est notre passion, les matériaux sont nos ressources. Et nous avons à coeur de les travailler dans les meilleures conditions. C'est pourquoi nous mettons notre savoir-faire à leur service au sein de 5 usines - une par matériau : aluminium, mixte, acier, PVC, bois.

## L'art de la persévérance

Nous ne savons faire qu'une chose, des portes d'entrées. Nous sommes fiers d'être restés des spécialistes, sans dévier de notre course. En 20 ans, cela nous a permis de développer de larges gammes de modèles qui s'adaptent à votre projet et à votre budget Découvrez ici nos 200 modèles (dont 30 nouveautés tous les 2 ans) et les inspirations Zilten.



## Comptez sur nous

Conception, fabrication, contrôle qualité et SAV intégré, préparez-vous à être accompagnés : Zilten s'occupe de vous et pense à tout, jusqu'au recyclage des produits en fin de vie. Pour la pose de votre porte d'entrée, nous vous confions à l'un de nos 2000 partenaires en France, soigneusement sélectionnés.

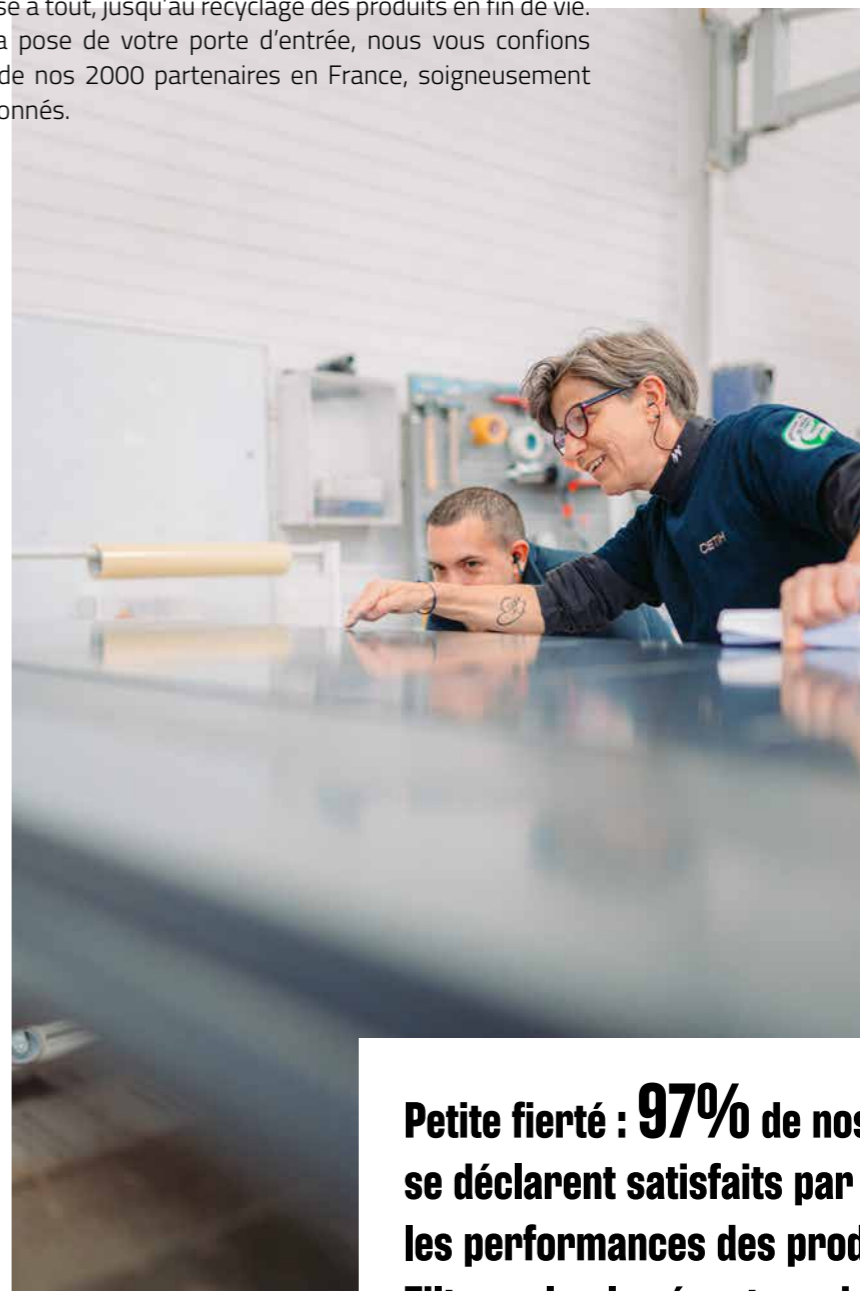

**Petite fierté : 97% de nos clients se déclarent satisfaits par les performances des produits Zilten selon le récent sondage Net Promoter Score.**

*Source : enquête Viavoice réalisée en juin 2023, auprès d'un panel représentatif de clients professionnels, portant sur l'évaluation des produits et services Zilten.*



# En ligne avec vous

Pour vous, nous serons toujours là. Nous vous accompagnons du choix de votre porte à son installation chez vous.

## Plus qu'un site, LE site zilten.com

Le répertoire incontournable de nos produits, une navigation fluide, où vous retrouvez l'ensemble de nos modèles, dans toutes les couleurs du nuancier standard. Vous pouvez nous contacter par formulaire ou discussion instantanée avec nos conseiller(e)s.

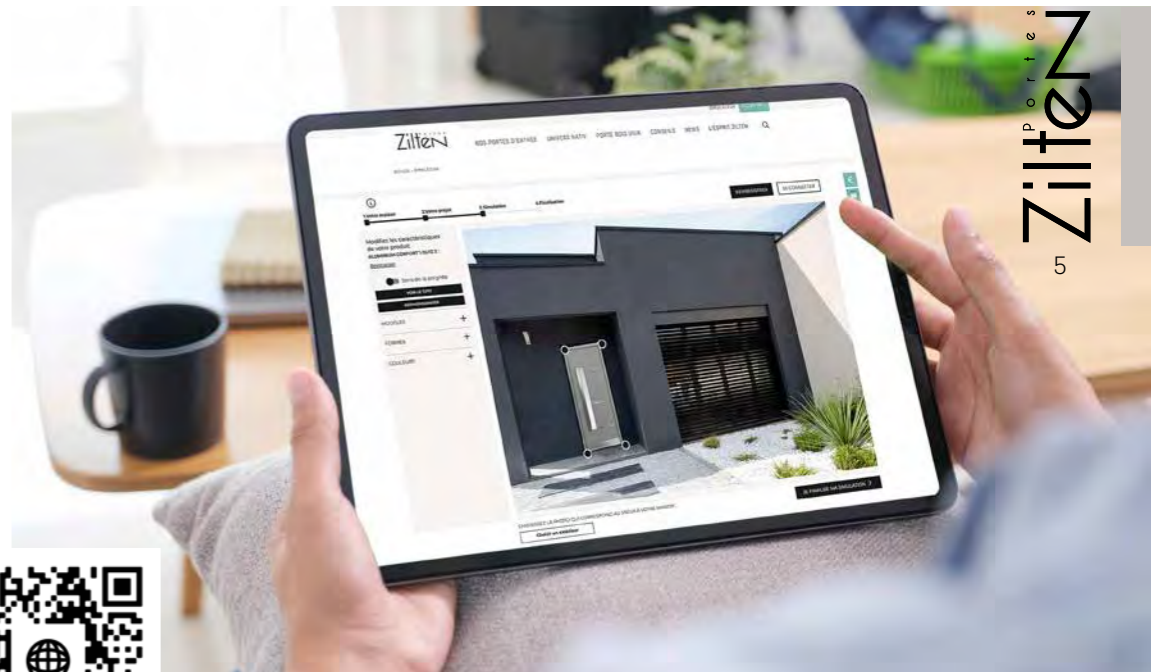

## Le simulateur, comme si vous y étiez

Quand le digital vous permet de vous projeter. Avec notre simulateur, outil ludique et intuitif, découvrez la porte de vos rêves sur votre maison. Importez la photo de votre façade et explorez les possibilités.

## Ne perdez pas le fil

Inspirations, actus, tendances, exclusivités, rejoignez-nous sur les réseaux. Autant d'idées, c'est une bonne raison de nous suivre et de nous donner votre avis.



## Restons connectés

Avez-vous noté l'étiquette connectée sur la tranche du dormant (côté fiche) ? Il s'agit de la carte d'identité de votre porte. Scannez-la à tout moment et accédez aux informations suivantes :

- Informations sur l'entretien et les réglages de votre porte
- Historique des garanties
- Performances thermiques, acoustiques, etc...
- Coordonnées Zilten



toutsur  
mameniserie  
.com

Disponible sur votre porte Zilten : flashez l'étiquette et accédez à la carte d'identité de votre menuiserie.





# Zilten, une marque du groupe



## 50 ans et toujours à la pointe

Le groupe CETIH innove et crée la tendance des portes d'entrée.

- Lancement de la porte acier post formée (1993)
- Inventeur du concept ouvrant monobloc sur l'aluminium (1995)
- Mesure de l'impact environnemental de nos portes depuis 2009
- Création de la porte NATIV (2010)
- Lancement du concept de personnalisation des portes bois UNIK (2017).

**1500** salariés  
**7** usines  
**5** usines  
de portes d'entrée  
**1** centre de formation.

## L'habitat au cœur de notre développement

Zilten est une marque de Cetih, groupe français indépendant, expert de la menuiserie depuis 50 ans et spécialiste de l'enveloppe de l'habitat et de la rénovation énergétique.



## Plus qu'une conviction, une raison d'être

CETIH est devenu **Entreprise à mission** le 1<sup>er</sup> juillet 2021. C'est le prolongement de la politique RSE engagée depuis plus de 15 ans. CETIH s'engage pour une entreprise et un habitat harmonieux, durables et tournés vers l'Humain.

### Un actionariat collectif

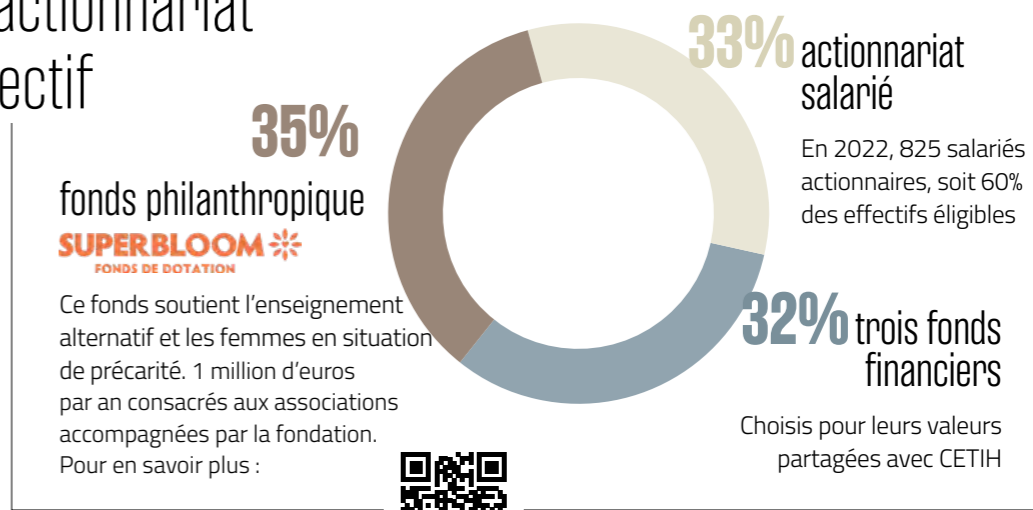

Ce fonds soutient l'enseignement alternatif et les femmes en situation de précarité. 1 million d'euros par an consacrés aux associations accompagnées par la fondation. Pour en savoir plus :



## La responsabilité n'est pas une option

C'est dans notre ADN, nous plaçons l'environnement au cœur de notre stratégie.

Comment faisons-nous ? Quelques exemples :

- en éco-concevant nos produits : matériaux naturels, réparabilité, recyclabilité.
- en améliorant la durée de vie et de garanties de nos finitions.
- en créant des produits plus performants (isolation et durabilité)
- en redonnant une seconde vie à une grille ancienne restaurée et replacée sur une nouvelle porte bois.

Et retrouvez le détail de nos engagements de mission en consultant le rapport de mission CETIH :



## L'économie circulaire, pour aller plus loin

L'économie circulaire fait partie de nos engagements. Nous accompagnons nos revendeurs dans le processus de mise en œuvre de la REP (Responsabilité Élargie du Producteur) avec l'éco-organisme VALOBAT, agréé par les pouvoirs publics, et qui a pour obligation de collecter et recycler tous les déchets du bâtiment. Plus d'infos sur valobat.fr

**L'aluminium.  
Une infinité  
de designs.  
Un style  
unique.  
Comme vous.**



<b>Alu ultime</b>	p. 12
<b>Alu confort</b>	p. 20
<b>Alu access</b>	p. 48
<b>Alu grand vitrage</b>	p. 54
<b>Alu grand trafic</b>	p. 62

**ALUMINIUM**

# ALU

L'aluminium a réponse à tout : design, performance, choix des couleurs... Des attentes ? Une infinité de possibilités. Choisissez parmi nos 3 concepts de portes aluminium monobloc.

## ultime

Ouvrant monobloc épaisseur **100 mm**

### La performance thermique associée à un design exclusif

#### 1 | DESIGN

Design résolument moderne avec l'ouvrant affleurant au dormant.

#### 2 | PERFORMANCE

La meilleure isolation thermique chez Zilten.

#### 3 | DIMENSIONS ET COMPOSITIONS

Grande largeur (jusqu'à 1200 mm) ou grande hauteur (jusqu'à 2500 mm) sur tous les modèles, et possibilité de compositions avec fixe(s) et imposte en dormant.

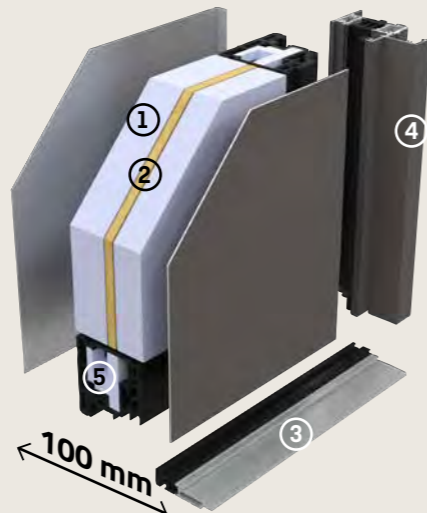

1. Mousse haute isolation thermique
2. Isolant acoustique en fibres de bois
3. Seuil aluminium à rupture de pont thermique (excepté Alu Access), hauteur conforme à la réglementation PMR\*\* (≤ 20 mm).
4. Dormant aluminium à rupture de pont thermique
5. Mousse isolante dans le cadre composite

## confort

Ouvrant monobloc épaisseur **80 mm**

### La polyvalence par excellence

#### 1 | DIMENSIONS ET COMPOSITIONS

Un maximum de modèles et de compositions dont fixe, semi-fixe et imposte en dormant et en faux-ouvrant.

#### 2 | DESIGN

Des designs exclusifs et variés aussi bien classiques que modernes.

#### 3 | PERFORMANCE

Excellente isolation thermique et acoustique.

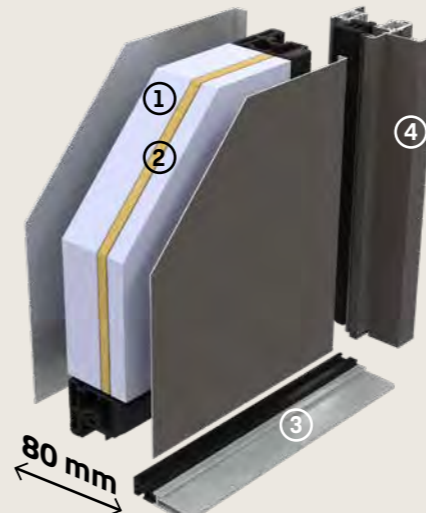

## access

Ouvrant monobloc épaisseur **60 mm**

### L'aluminium à budget maîtrisé

#### 1 | ECONOMIQUE

Les qualités de l'aluminium à coût optimisé.

#### 2 | DIMENSIONS ET COMPOSITIONS

Largeur de 700 mm à 1000 mm et hauteur de 1700 à 2250 mm. Possibilité fixe en dormant vitré ou imposte vitrée en dormant.

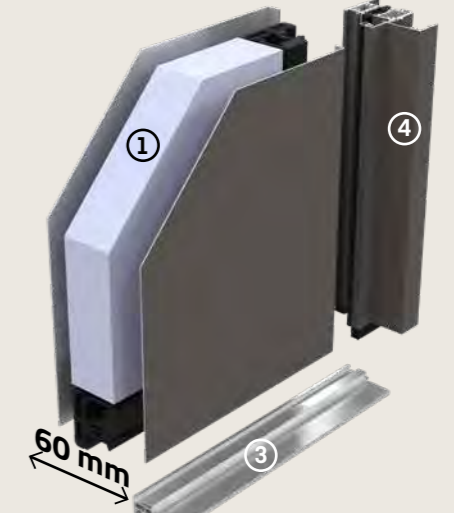

# INFOS TECHNIQUES

#### CHOIX DE COULEURS/NUANCIER

Bicoloration : **28** couleurs au choix face extérieure. Blanc 9016 face intérieure. En standard sur les 3 gammes. Autres possibilités RAL en option.

<b>GARANTIE FINITIONS BRILLANCE/COULEURS</b>	<b>20 ans</b>	<b>20 ans</b>	<b>15 ans</b>
<b>COMPATIBILITÉ MACONNERIE CINTRÉE</b>	NON	OUI (coin mouchoir sur maçonnerie cintrée)* + imposte cintrée	OUI (coin mouchoir sur maçonnerie cintrée)* + imposte cintrée
<b>SERRURE STANDARD</b>	Automatique 2 pènes 2 crochets	Automatique 2 pènes 2 crochets	A relevage, 4 rouleaux
<b>BARILLET STANDARD</b>	Barillet de sécurité 5 clés Zilten	Barillet de sécurité 5 clés Zilten	Barillet 3 clés
<b>PERFORMANCE THERMIQUE</b>	■ ■ ■ ■ ■	■ ■ ■ ■ □	■ ■ ■ □ □
<b>PERFORMANCE ACOUSTIQUE</b>	■ ■ ■ ■ □	■ ■ ■ ■ □	■ ■ ■ □ □

\* Selon modèles. Détails coin mouchoir p.47

\*\* PMR = Personne à mobilité réduite



### K7-SNOOKER-1

Ensemble avec porte en 2500 x 900 mm couleur vert lichen (couleur en option) + 2 fixes en dormant en fourniture couleur noir 2100 texturé et traverses intermédiaires pour harmonisation avec les menuiseries.



### K7-SNOOKER-1

Triple vitrage feuilleté sablé classe 2. Design rainuré 2 faces identiques. Barre de tirage exclusive intégrée au cadre de vitrage. La clé est nécessaire pour ouvrir la porte de l'extérieur. **Option** : vert lichen (hors nuancier standard) en monocoloration. **Ud** : 0.80

**Créatif.**  
Le détail qui fait toute la différence : la barre de tirage est intégrée au cadre de vitrage.  
3 décors au choix.

### Partenariat Zilten et Le Pavé®

3 décors de barre de tirage au choix dont 2 décors **LE PAVÉ®**



### ÉCO CONCEPTION

**"Intégrer des matériaux recyclés".**

Zilten s'associe avec la marque française Le Pavé®. Le décor de la barre de tirage est réalisé à partir d'un matériau 100% recyclé, issu d'une filière française de valorisation des matières plastiques.

- LES +**
- Assemblage mécanique du décor qui permet sa recyclabilité et sa réparabilité
  - Étudié, développé et fabriqué en France
  - Aucun entretien (anti-tâches)

### K7-SNOOKER-1

Décor Le Pavé® noir avec cadre noir



### K7-SNOOKER-2

Décor Le Pavé® blanc avec cadre blanc



### K7-SNOOKER-3

Décor Accoya® brossé teinté noir avec cadre noir







### K6-VERTIKAL-2

Porte sans vitrage. Design rainuré  
2 faces identiques. Barre de tirage exclusive.  
La clé est nécessaire pour ouvrir la porte  
de l'extérieur.  
Gris 2400 texturé face extérieure,  
blanc 9016 face intérieure  
**Ud : 0.70**

3 modèles pour 3 décors de barre de tirage :

- **K6-VERTIKAL-1** : cadre noir et décor  
Le Pavé® Noir
- **K6-VERTIKAL-2** : cadre blanc et décor  
Le Pavé® Blanc
- **K6-VERTIKAL-3** : cadre noir et décor Accoya®  
brossé teinté noir

Retrouvez les zooms des 3 décors p.13



### K6-VERTIKAL-2

Décor Le Pavé® blanc  
et cadre blanc



**Épuré, design tranchant,  
verticalement beau,  
de bas en haut.**

### K6-VERTIKAL-3

Porte sans vitrage. Barre de tirage avec décor Accoya® brossé teinté noir.  
Gris DB703 texturé.

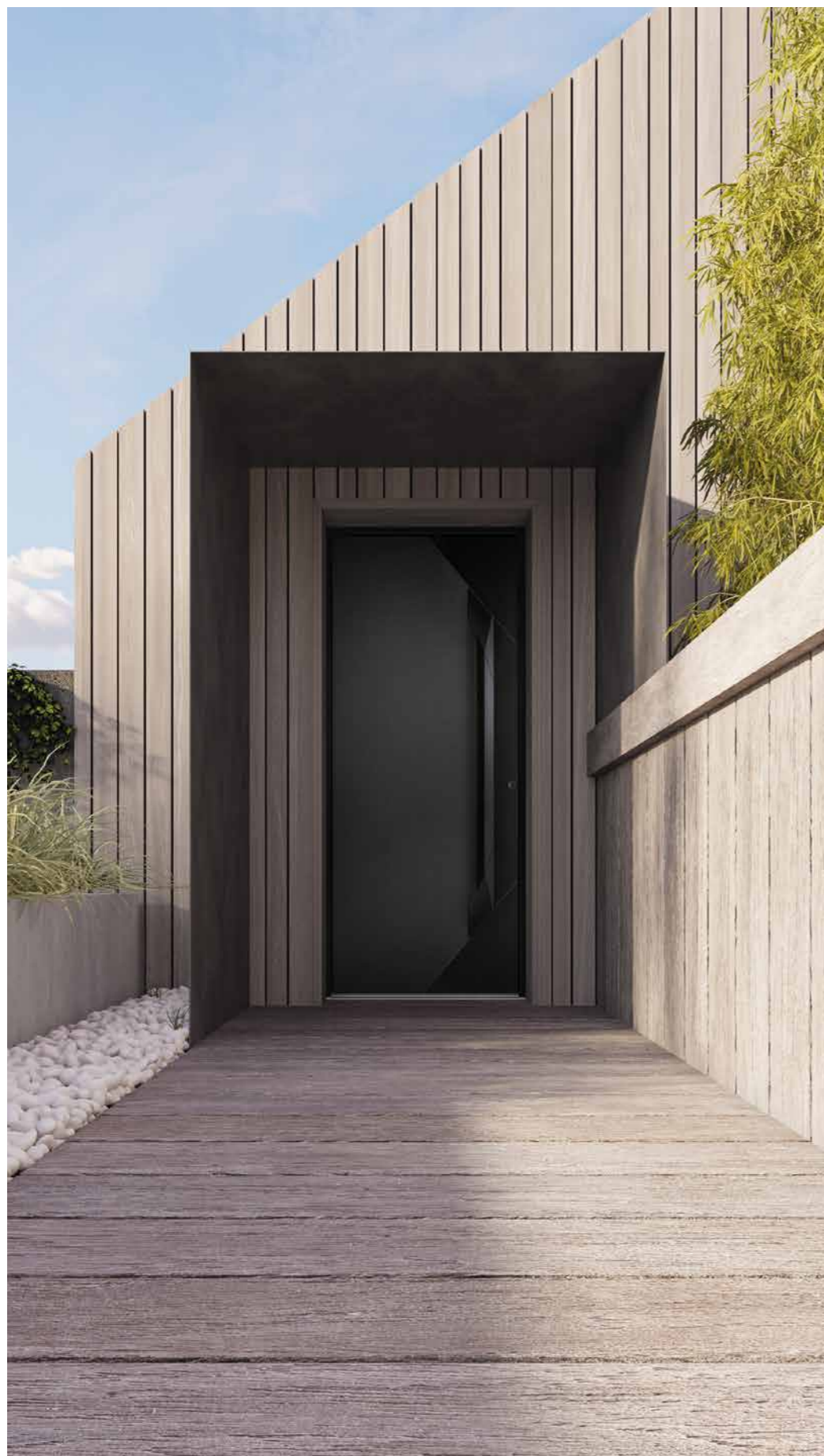

### K2-KOLOR

Choix d'une combinaison de couleurs noir 9005/noir 2100 texturées face extérieure sur cette porte en 2150 x 900 mm pour une entrée contrastée.



Bronze

Gris perle 2800

### K2-KOLOR

Découvrez la porte Alu Ultime bicolore de Zilten : deux couleurs face extérieure, en finition texturée, ton sur ton ou couleurs tranchées, à vous de choisir !

En option, autres compositions possibles avec toutes les teintes **texturées** du nuancier standard, en complément des 6 présentées sur cette page.

Place à vos envies !

Couleur principale

Couleur secondaire

### K2-KOLOR

Design rainuré 2 faces identiques. Barre de tirage exclusive. La clé est nécessaire pour ouvrir la porte de l'extérieur. Intérieur, blanc 9016 satiné en standard (autres couleurs possibles en option), aucune fixation de la barre de tirage visible (barre non traversante).  
**Ud : 0.68**



6 compositions standards au choix



Bronze / Gris perle 2800



Gris 2400 / Gris 9006



Noir 2100 / Gris 2900



Bleu 2700 / Gris 7016

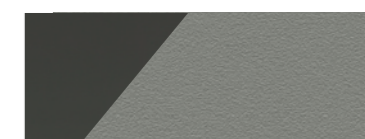

Gris 2900 / Gris 9007



Noir 9005 / Noir 2100



**K3-EKLAIR**

Décor ton inox toute hauteur avec barre de tirage inox intégrée. La clé est nécessaire pour ouvrir la porte de l'extérieur.

Gris 7022 texturé.

Ud : 0,68



**K5-FAKTORY**

Barre de tirage inox verticale non traversante (aucune fixation de la barre n'est visible face intérieure). La clé est nécessaire pour ouvrir la porte de l'extérieur.

Bleu 5003 texturé.

Ud : 0,68

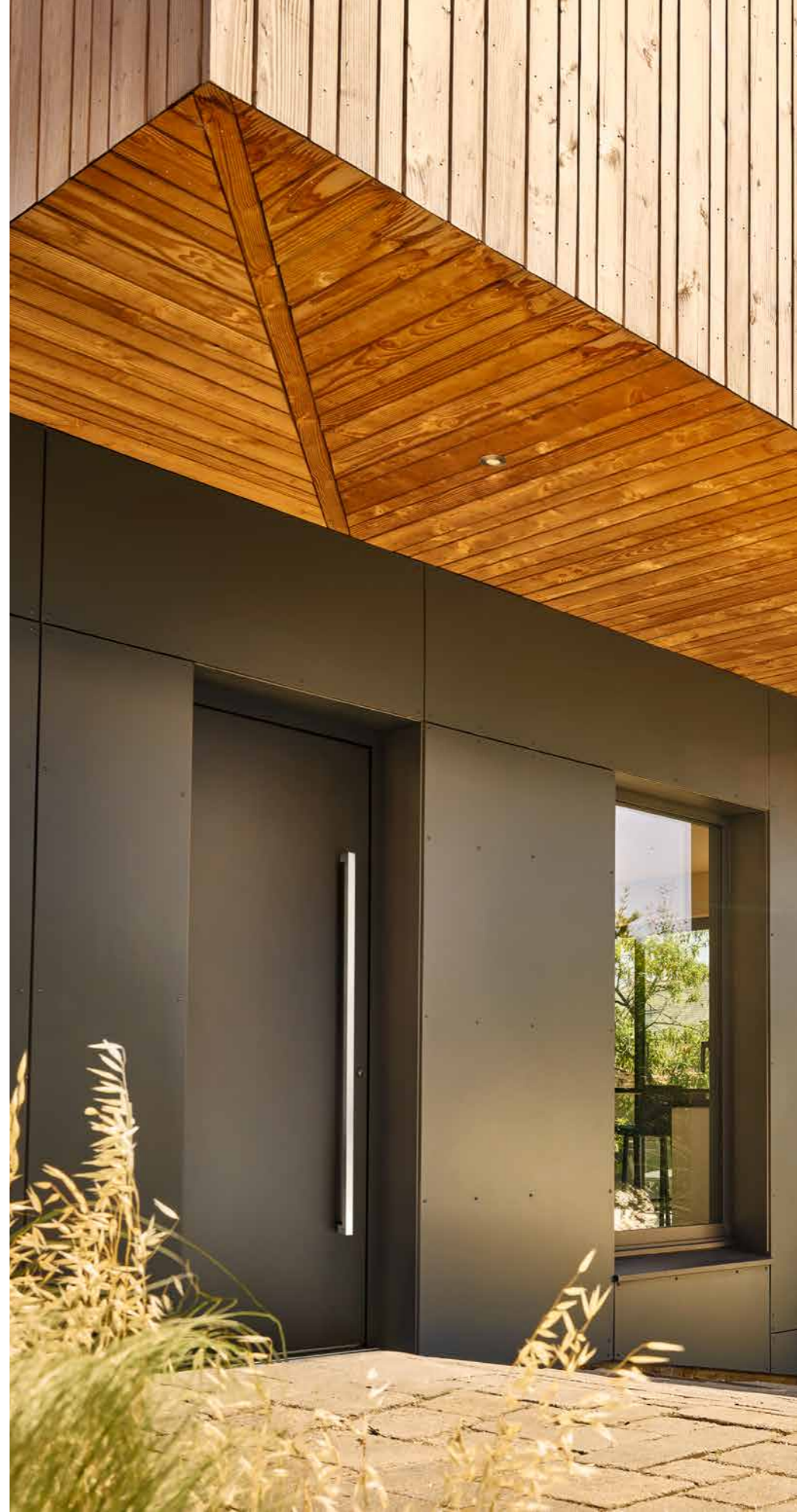

**K5-FAKTORY**

Porte pleine au style très épuré pour une intégration en toute discrétion sur cette façade moderne.

Gris 7016 texturé.



### URUZ-1.1

Ensemble avec porte en 2150 x 900 mm  
+ semi-fixe plein de 400 mm.  
Noir 9005 texturé.



### URUZ-1.1

Triple vitrage feuilleté sablé classe 2. Design rainuré 2 faces identiques. Barre de tirage non traversante, exclusive et de la même couleur que la porte, avec décor Le Pavé® noir. La clé est nécessaire pour ouvrir la porte de l'extérieur.  
Noir 9005 texturé face extérieure, blanc 9016 face intérieure.  
Ud : 1.0

## URUZ, détails graphiques, intensément affirmés.

### URUZ-1.1

Décor Le Pavé® noir

3 modèles pour 3 décors de barre de tirage :

- **URUZ-1.1** : décor Le Pavé® Noir
- **URUZ-1.2** : décor Le Pavé® Blanc
- **URUZ-1.3** : décor Accoya® brossé teinté noir

Retrouvez les zooms des 3 décors p.13



# Système d'ouverture EkYZ

Réservé aux modèles EQUALIZ 2 (Alu Confort), Nativ 9 Fusion et Nativ 20 Fusion Shou Sugi Ban [gamme Nativ p.138 et 140]

## INSOLITE OUVERTURE

On casse les codes ? EkYZ se démarque des barres de tirages conventionnelles en adoptant une position horizontale. Un changement de perspective tout simple, mais décidément hors norme.

## APPUYEZ. ENTREZ.

Vous pouvez garder votre clef en poche : la poignée invisible est intégrée à la barre permet d'ouvrir la porte (si elle n'est pas verrouillée).



### URUZ-2.3

Design rainuré 2 faces. Barre de tirage exclusive non traversante (aucune fixation de la barre n'est visible face intérieure), et de la même couleur que la porte, avec décor en Accoya® brossé teinté noir. La clé est nécessaire pour ouvrir la porte de l'extérieur. Gris 7022 texturé. **Ud : 0.91**



3 modèles pour 3 décors de barre de tirage :

- URUZ-2.1 : décor Le Pavé® Noir
- URUZ-2.2 : décor Le Pavé® Blanc
- URUZ-2.3 : décor Accoya® brossé teinté noir

Retrouvez les zooms des 3 décors p.13



### K3

Design rainuré 2 faces. Barre de tirage exclusive non traversante : aucune fixation de la barre n'est visible face intérieure. La clé est nécessaire pour ouvrir la porte de l'extérieur. Gris 9007 texturé face extérieure, blanc 9016 face intérieure. **Ud : 0.91**

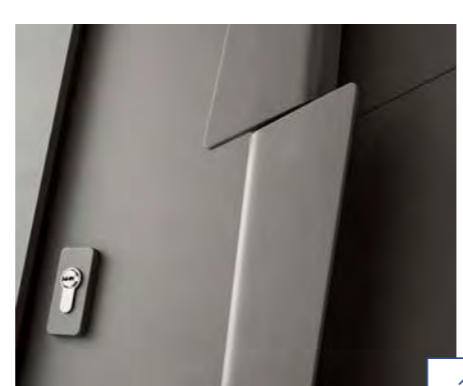

### K2

Design rainuré 2 faces. Barre de tirage exclusive non traversante : aucune fixation de la barre n'est visible face intérieure. La clé est nécessaire pour ouvrir la porte de l'extérieur. Bronze texturé face extérieure, blanc 9016 face intérieure. **Ud : 0.91**

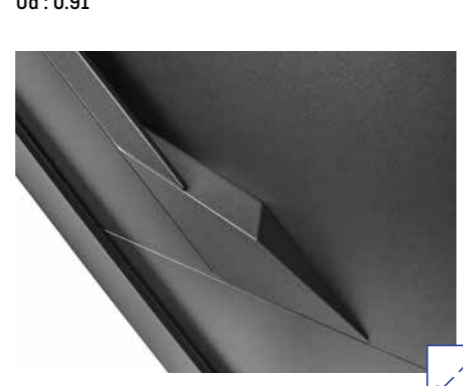

### EQUALIZ 2

Porte équipée du système d'ouverture EkYZ, décor gris anodique uniquement, design rainuré sur les 2 faces. Gris 7016 texturé face extérieure, blanc 9016 face intérieure. **Ud : 0.91**





#### GRIFF 1

Décors gris anodique face extérieure. Gris 2900 texturé.

**Option** : barre de tirage non traversante (aucune fixation de la barre n'est visible face intérieure). La clé est nécessaire pour ouvrir de l'extérieur.

**Ud : 0.91**



#### GRIFF 1

Décors gris anodique face extérieure. Bleu 2700 texturé.

**Ud : 0.91**



#### GRIFF 1

Blanc 9016.

**Option** : Décors gris face intérieure (design rainuré sans décor en standard).



Voir p. 70

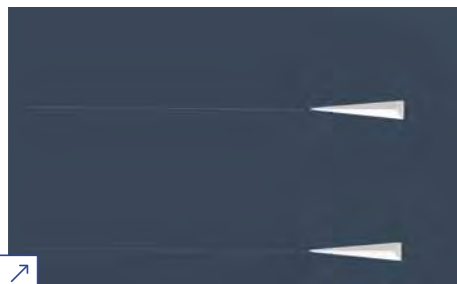

#### GRIFF 2

Décors gris anodique face extérieure uniquement. Design rainuré face intérieure sans décor.

Bleu 2700 texturé.

**Option** : largeur 1000 mm.

**Ud : 0.91**



#### GRIFF 2

Ensemble avec porte en 2150 x 900 mm associée à une imposte vitrée pour un apport de lumière dans l'entrée. Gris 2900 texturé avec personnalisation de la barre de tirage et des décors rouge RAL 3000 (options).

**Personnalisez les décors et la barre de tirage en choisissant votre couleur préférée dans le nuancier standard Alu Confort texturé !**



**OLYZ 3**

Porte sans vitrage. Décors ton inox et plinthe ton inox face extérieure uniquement. Barre de tirage exclusive, en inox, non traversante. La clé est nécessaire pour ouvrir la porte de l'extérieur. Brun 2650 texturé face extérieure, blanc 9016 face intérieure.

**Ud : 0.91**

**OLYZ 2**

Triple vitrage feuilleté sablé classe 2. Décors ton inox et plinthe ton inox face extérieure uniquement. Barre de tirage exclusive, en inox, non traversante (aucune fixation de la barre n'est visible face intérieure). La clé est nécessaire pour ouvrir la porte de l'extérieur. Gris 9007 texturé.

**Option** : fixe en dormant vitré sablé sans décor.

**Ud : 1.0**



Barre de tirage inox, identique sur Olyz 2 et 3.  
Vitrage vertical uniquement sur OLYZ 2



**OLYZ 2**

Ensemble en 2150 x 1200 mm composé d'une porte en 2150 x 900 mm et fixe en dormant vitré 300 mm avec, en option, motifs sablés alignés aux décors inox de la porte. Gris 7016 texturé

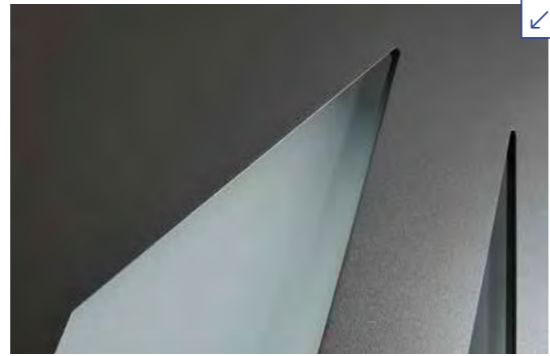

### IDRA

Triple vitrage feuilleté sablé classe 2.  
Design rainuré 2 faces identiques.  
Gris 2900 texturé face extérieure,  
blanc 9016 face intérieure.  
**Ud : 1.1**

INTÉRIEUR



Voir p. 160



Voir p. 70



### COTIM 11

Décors miroir deux faces. La clé est nécessaire pour ouvrir la porte de l'extérieur. Noir 2100 texturé.  
**Option** : barre de tirage non traversante (aucune fixation de la barre n'est visible face intérieure).  
**Ud : 0.91**

### COTIM 11

Décors miroir deux faces. Gris 9006 texturé.  
**Option** : fixe en faux ouvrant et ferrage côté meneau.  
**Ud : 0.91**

### COTIM 11

Ensemble avec porte en 2150 x 900 mm et fixe en dormant vitré pour un apport de lumière dans l'entrée. Noir 2100 texturé.

**Option** : noir 2100 texturé face intérieure et vitrage transparent sur le fixe en dormant.





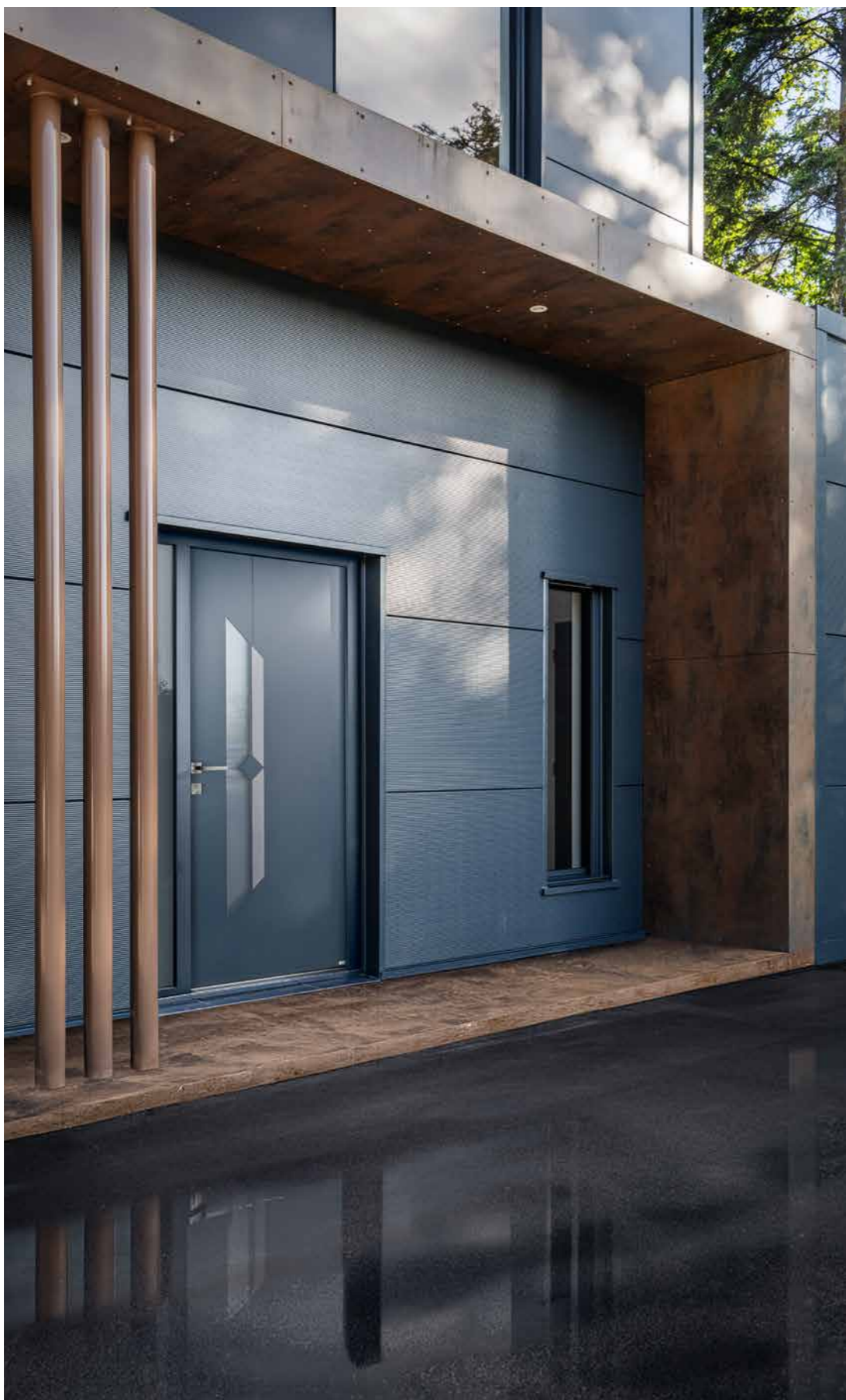

**LINE 6**

Ensemble en 2150 x 1300 mm avec porte en 2150 x 900 mm associée à un fixe en dormant vitré. Un design exclusif Zilten avec des lignes obliques, et des décors ton inox pour souligner la géométrie du vitrage ! Pour encore plus de sérénité, choix d'une poignée sécurité moderne pour cet ensemble équipé d'un pack sécurité renforcée (voir détails p.154).

Gris 7016 texturé.  
**Ud : 1.0**

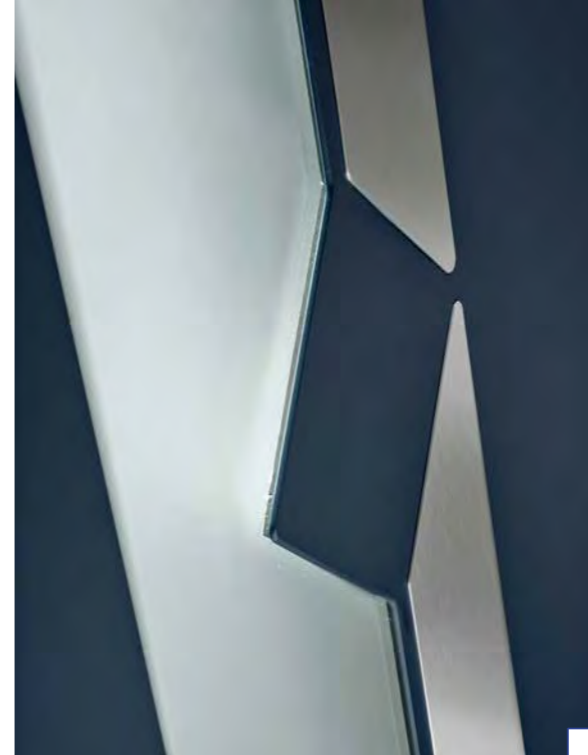

LINE 6



LINE 6

**Line 5 et 6 :  
 des décors inox  
 affleurants  
 aux lignes affûtées.**



**LINE 5**

Triple vitrage feuilleté sablé classe 2. Design rainuré 2 faces identiques, et décor affleurant ton inox face extérieure uniquement. Gris perle 2800 texturé face extérieure, blanc 9016 face intérieure.

**Ud : 1.0**



LINE 5





**LINE 4**

Triple vitrage feuilleté sablé classe 2. Décors ton inox face extérieure uniquement, en applique sur le vitrage. Gris 7016 texturé face extérieure, blanc 9016 face intérieure.

Ud : 1.0



**LINE 3**

Triple vitrage feuilleté sablé classe 2. Décors ton inox face extérieure uniquement, en applique sur le vitrage. Gris 7016 texturé.

Ud : 1.1

**LINE 4**



**LINE 3**



largeur 1000 mm

**SUR  
MESURE**



**LINE 1**

Triple vitrage feuilleté sablé classe 2. Décors ton inox face extérieure uniquement, en applique sur le vitrage. Design rainuré 2 faces identiques. Noir 9005 texturé.

Ud : 1.1

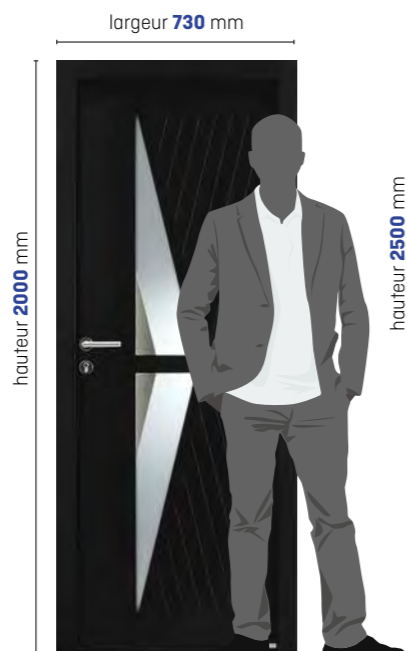

**LINE 1**

**Option :** hauteur 2000 mm et largeur 730 mm



**LINE 1**

**Option :** hauteur 2500 mm et largeur 1000 mm

**Dimensions MINI ou MAXI : 100% des modèles Zilten réalisables en SUR-MESURE (hauteur 2500 mm sans imposte sur certains modèles).**



**LINE 2**

Ensemble de 2150 x 1300 mm avec porte en 2150 x 1000 mm avec option barre de tirage traversante et fixe en dormant vitré 300 mm. Triple vitrage feuilleté sablé classe 2. Décors ton inox face extérieure uniquement, en applique sur le vitrage. Bleu 5003 texturé.



**VOLT**

Ensemble en 2150 x 1250 composé d'une porte en 2150 x 900 mm associée à un fixe en dormant vitré 350 mm. Triple vitrage feuilleté sablé classe 2. Décors miroir 2 faces identiques. Gris 7016 texturé.



Voir p. 73



INTÉRIEUR

**VOLT**



VOLT



GLAM



INTÉRIEUR



**GLAM**

Triple vitrage feuilleté sablé classe 2. Décors miroir 2 faces. Gris 7004 satiné face extérieure, blanc 9016 face intérieure.

Ud : 1.1



**PALM**

Triple vitrage feuilleté sablé classe 2. Bleu 5003 texturé.  
Ud : 1.1



**IZAR**

Triple vitrage feuilleté sablé classe 2. Décor ton inox face extérieure uniquement. Gris 2900 texturé.  
**Option : poignée rosace noire contemporaine**  
Ud : 1.1

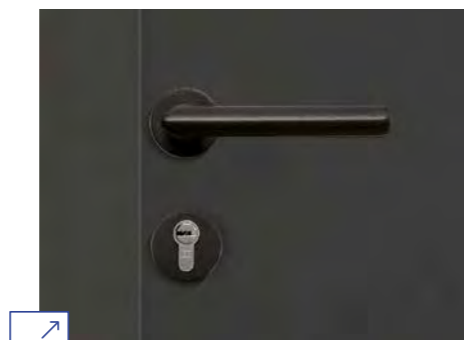

**IZAR**

**Option : quincaillerie contemporaine noire.**



**ATLANTIDE-15**



Voir p. 160

**ATLANTIDE-15**

Triple vitrage feuilleté sablé classe 2. Décor ton inox face extérieure uniquement. Design rainuré 2 faces identiques. Gris 2400 texturé.  
Ud : 1.1



**CYRÈNE-15**

Triple vitrage feuilleté sablé classe 2. Décor ton inox face extérieure uniquement. Design rainuré 2 faces identiques. Grande largeur de passage avec semi-fixe. Gris 7016 texturé.  
**Option : semi-fixe vitré.**  
Ud : 1.1



Voir p. 160



Voir p. 72

**ANTALYA-15**

Triple vitrage feuilleté sablé classe 2. Décor ton inox face extérieure uniquement. Design rainuré 2 faces identiques. Bronze texturé.  
Ud : 1.0



Voir p. 160

**ARKAD-15**

Triple vitrage feuilleté sablé classe 2. Décor ton inox face extérieure uniquement. Design rainuré 2 faces identiques. Gris 7035 satiné.  
Ud : 1.0



### SOFFI 1

Ensemble en 2800 x 900 mm composé d'une porte en 2150 x 900 mm et d'une imposte coordonnée en 650 mm. Gris 2900 texturé.

Options : plinthe accordée (disponible uniquement sur les modèles SOFFI 1/2/3) et poignée de tirage ton inox.

### ÉCO CONCEPTION

L'innovation au cœur du respect de l'environnement : cimaise et moulures à assemblage mécanique pour une meilleure réparabilité et recyclabilité. Grille réinventée dans son processus de fabrication afin d'en limiter l'impact carbone. Résultat, **-20% d'impact CO<sub>2</sub>**.



### SOFFI 1

Vitrage feuilleté sablé classe 2 avec grille couleur gris RAL 9007 en standard, intégrée dans le vitrage, moulures 2 faces identiques. Cimaise face extérieure uniquement.

Option : couleur bleu/gris baku (hors nuancier standard).

Ud : 1.2

**Soffi, authentique et actuelle, elle parle de vous.**



### PICTO 3

Vitrage feuilleté sablé classe 2 avec couleur gris RAL 9007 uniquement, motif fleur de Lys. Bleu 2700 texturé.  
**Ud : 1.2**



### CORDEY 1

Vitrage feuilleté sablé classe 2 avec grille intégrée dans le vitrage, couleur gris RAL 9007 en standard. Gris 7016 texturé.  
**Ud : 1.3**



### CORDEY 2

Vitrage feuilleté sablé classe 2 avec sérigraphie couleur gris RAL 9007 uniquement. Gris perle 2800 texturé.  
**Ud : 1.2**



### SOFFI 2

Vitrage feuilleté sablé classe 2 avec sérigraphie couleur gris RAL 9007 uniquement, moulures 2 faces identiques. Cimaïse face extérieure uniquement. Gris DB 703 texturé.  
**Option : plinthe accordée [disponible uniquement sur les modèles SOFFI 1/2/3].**  
**Ud : 1.2**

### CORDEY 2

Noir 2100 texturé.  
**Option : noir 2100 texturé face intérieure et imposte coordonnée avec sérigraphie.**

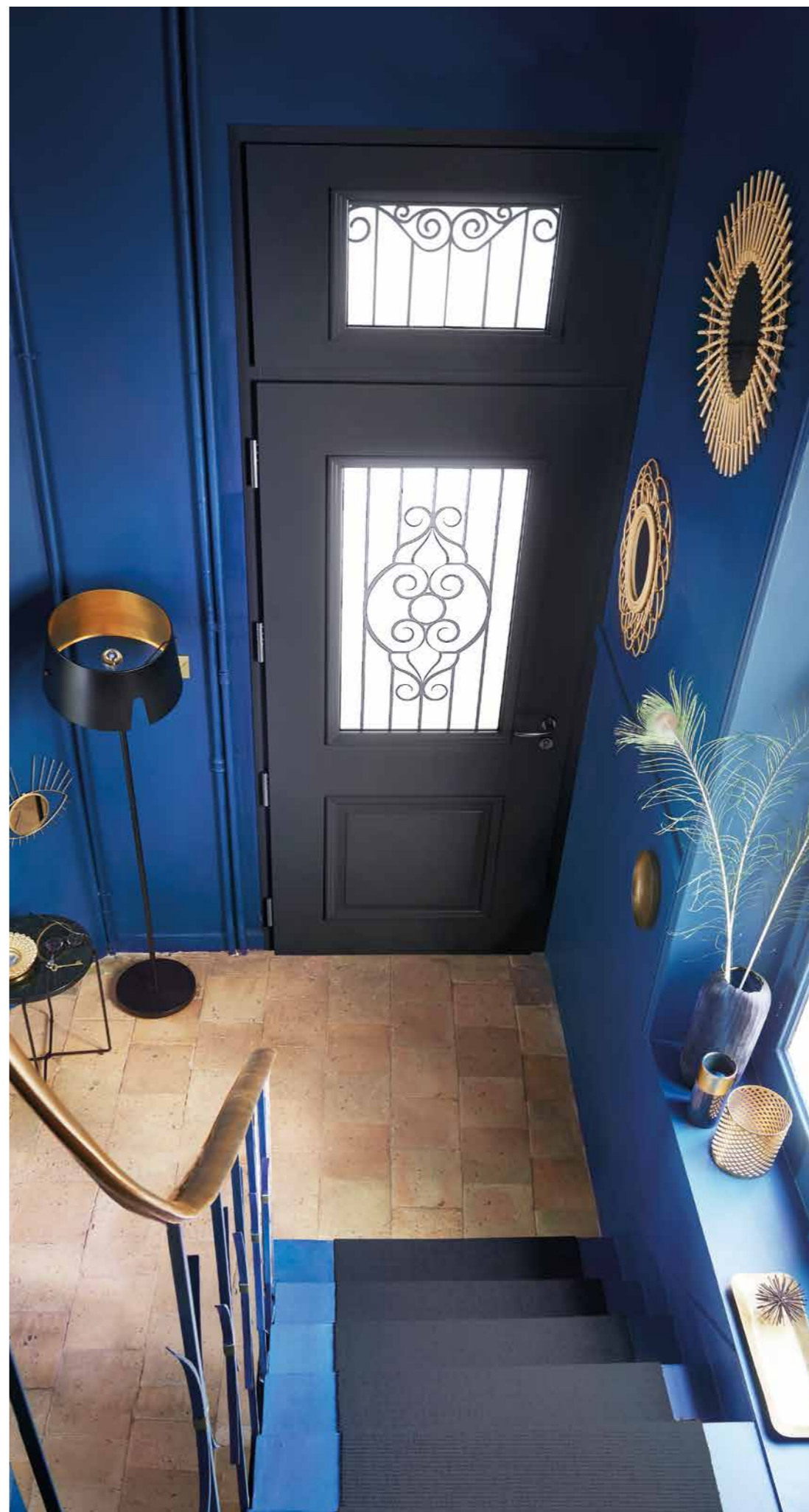



Voir p. 76



### COLOBELLES

Vitrage feuilleté sablé classe 2 avec sérigraphie couleur gris RAL 9007 uniquement.  
Gris 2800 texturé.

Ud : 1.2

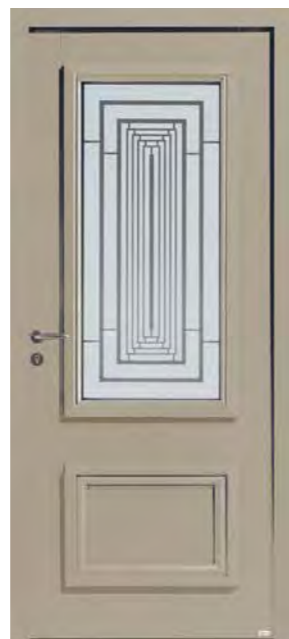

### MALYA 2

Vitrage feuilleté sablé classe 2 avec sérigraphie couleur gris RAL 9007 uniquement.  
Gris 2800 texturé.

Ud : 1.2



### MALYA 1

Vitrage feuilleté sablé classe 2, grille intégrée dans le vitrage, couleur gris RAL 9007 en standard.

Gris 7022 texturé.

Ud : 1.4

Grille métallique intégrée dans double vitrage sur Malya 1.

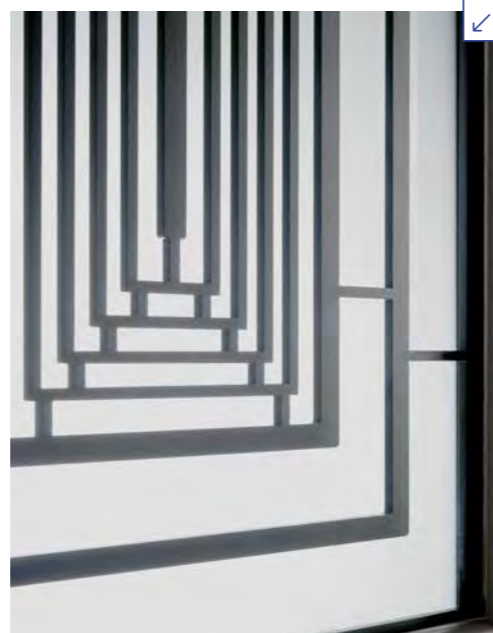

### CORMELLES-24

Vitrage feuilleté sablé classe 2 avec grille intégrée dans le vitrage couleur gris RAL 9007 en standard.  
Blanc 9016 texturé.

Ud : 1.2



**SOFFI 3**

Porte moulurée 2 faces. Cimaise face extérieure uniquement. Noir 2100 texturé.

Option : poignée rosace noire classique  
Ud : 0.91



**SOFFI 3**

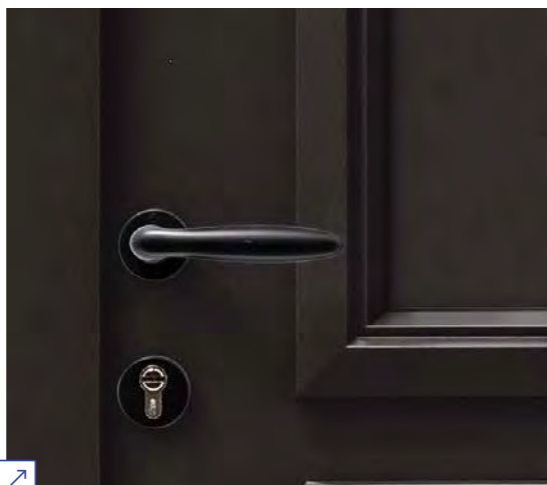

**SOFFI 3**

Option : quincaillerie contemporaine noire.



**PICTO 1**

Porte moulurée 2 faces.  
Bleu 2700 texturé.  
Ud : 0.91



**CAMAS**

Vitrage feuilleté sablé classe 2 avec petits bois aspect plomb intégrés au vitrage.  
Bleu 2700 texturé.

Ud : 1.2



Détail moulures Picto 1, Picto 3, Soffi 1, Soffi 2 et Soffi 3.



Détail moulures de tous les autres modèles moulurés.



**LINOSA 2**

Vitrage feuilleté sablé classe 2, petits bois aspect plomb intégrés au vitrage.  
Gris 7016 texturé.

Ud : 1.2



Voir p. 78



**LINOSA 1**

Vitrage feuilleté sablé classe 2, petits bois aspect plomb intégrés au vitrage.  
Bleu 2700 texturé.

Ud : 0.98



**SIERO**

Vitrage feuilleté sablé classe 2, petits bois aspect plomb intégrés au vitrage.  
Bleu 2700 texturé.

Ud : 1.2



# Fixe et semi-fixes

Pour les entrées de grande largeur, plusieurs solutions peuvent se combiner :

- **un vantail + large** (certains modèles se déclinent jusqu'à 1200 mm),
- **l'ajout d'un semi-fixe** : il peut s'ouvrir pour augmenter la **largeur de passage** et peut s'accorder au design de la porte,
- **l'ajout d'un fixe en dormant** (vitré ou plein) : il ne peut pas s'ouvrir pour augmenter la largeur de passage,
- **élargisseur** : jusqu'à 200 mm (2x100 mm).



FIXE EN DORMANT



# Compositions

Pour les dimensions les plus importantes, la combinaison des éléments ci-dessous présente un choix multiple de compositions.

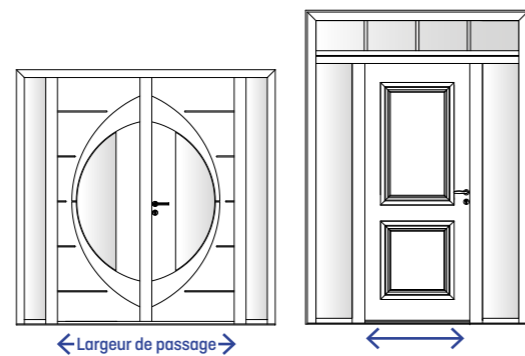

**Picto 1**  
Imposte et fixes en dormant vitrés, petits bois intégrés.

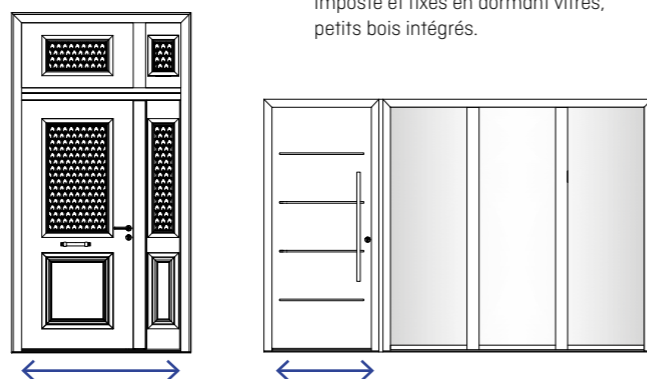

**Picto 3**  
Semi-fixe et imposte répétante au décor coordonné de la porte.

**Cotim 11**  
Fixe en dormant 3 vitrages.

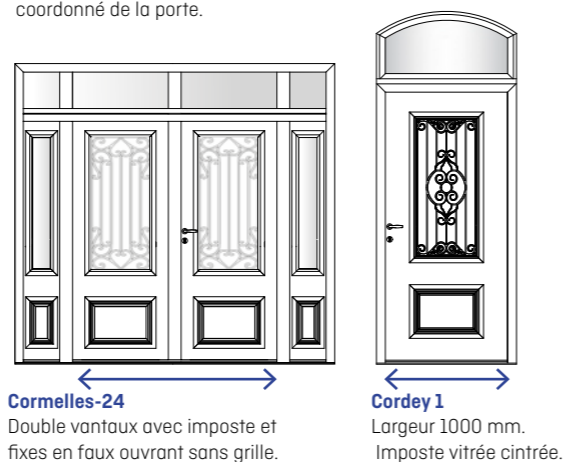

**Cormelles-24**  
Double vantaux avec imposte et fixes en faux ouvrant sans grille.

**Cordey 1**  
Largeur 1000 mm. Imposte vitrée cintrée.

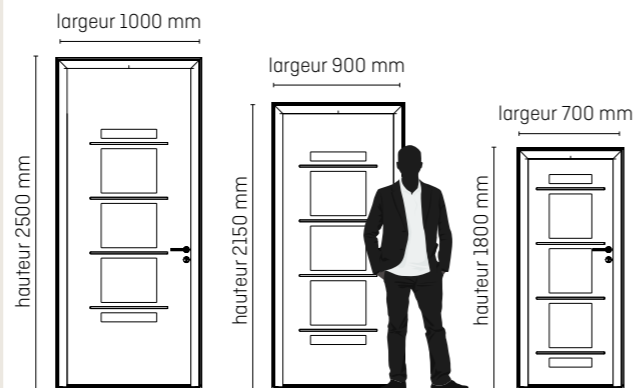

**VOLT**  
Dimensions MINI ou MAXI : 100% des modèles Zilten réalisables en SUR-MESURE (hauteur 2500 mm sans imposte sur certains modèles).

# Innovation et savoir-faire Zilten



Vous avez une vieille porte cintrée que vous souhaitez changer par une porte en aluminium ? Optez pour la solution technique du coin mouchoir.

La **porte coin mouchoir** est une porte rectangulaire au design élégant et adapté qui s'intègre parfaitement dans une **maçonnerie cintrée**, préservant ainsi le style unique de la maison.

## LE COIN MOUCHOIR, solution astucieuse en aluminium pour les maçonneries cintrées !

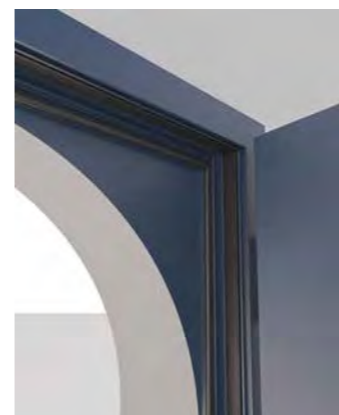

Quels sont les avantages d'une porte coin mouchoir en aluminium ?

- **Esthétique** : cintrée à l'extérieur pour s'adapter à la maçonnerie arrondie, et rectangulaire à l'intérieur pour un rendu plus moderne.
- **Performante** : performances de l'aluminium (acoustique et étanchéité renforcées).
- **Economique** : moins onéreux qu'une porte cintrée mixte ou bois
- **Facile d'entretien** : comme toutes les portes aluminium, simple nettoyage à l'eau claire 2 à 4 fois par an en fonction de la région dans laquelle elle est installée (mer, ville, campagne).



Une majorité des modèles de nos gammes Alu Confort et Alu Access sont adaptables en coin mouchoir. Contactez notre revendeur pour plus d'informations.



### CYTISS 13

Ensemble avec porte en 2150 x 900 mm et imposte vitrée 350 mm pour un apport de lumière. Triple vitrage feuilleté sablé classe 2. Noir 9005 texturé.  
**Ud : 1.3**



### CYTISS 12

Triple vitrage feuilleté sablé classe 2, design rainuré 2 faces identiques. Gris DB703.  
**Ud : 1.3**



### CYTISS 14

Triple vitrage feuilleté sablé classe 2. Bleu 5003 texturé.  
**Ud : 1.3**



### CYTISS 7



### CYTISS 7

Triple vitrage feuilleté sablé classe 2. Décor ton inox sur l'arc de cercle extérieur et intérieur. Bleu 2700 texturé.  
**Ud : 1.3**



### CYTISS 10

Triple vitrage feuilleté sablé classe 2, design rainuré 2 faces identiques. Gris 2900 texturé.  
**Ud : 1.3**



**CYTISS 6**

Triple vitrage feuilleté sablé classe 2.  
Design rainuré 2 faces identiques.  
Gris 7016 satiné.  
**Ud : 1.3**



**CYTISS 8**

Triple vitrage feuilleté sablé classe 2.  
Design rainuré 2 faces identiques.  
Gris perle 2800 texturé.  
**Ud : 1.3**



**CYTISS 4**

Triple vitrage feuilleté sablé classe 2.  
Design rainuré 2 faces identiques.  
Bleu 2700 texturé.  
**Ud : 1.3**



**CYTISS 1**

Design rainuré 2 faces identiques.  
Gris 9007 texturé.  
**Option** : barre de tirage 1800 mm traversante. La clé est nécessaire pour ouvrir la porte de l'extérieur.  
**Ud : 1.1**



**CYTISS 3**

Décors ton inox affleurants 2 faces.  
Gris 2900 texturé face extérieure, blanc 9016 face intérieure.  
**Ud : 1.1**



**CYTISS 9**

Triple vitrage feuilleté sablé. Ensemble en 2150 x 1100 mm avec porte en 2150 x 900 mm associée à un fixe en dormant vitré 300 mm pour un style moderne sur cette maison rénovée.  
Bleu 2700 texturé.

**MESURE**



**ALOÉ 82**

Porte sans vitrage. Moulures deux faces identiques. Gris 7035 satiné.  
**Option (à gauche)** : hauteur 2250 mm et largeur 1000 mm  
 Ud : 1.1

**ALOÉ 42**

Moulures deux faces identiques, vitrage feuilleté sablé classe 2, petits bois aspect plomb. Rouge 3004 texturé.  
 Ud : 1.5



**ALOÉ 52**

Moulures deux faces identiques, vitrage feuilleté givré classe 2, petits bois aspect plomb. Gris 7047 satiné.  
 Ud : 1.6

**ALOÉ 62**

Moulures deux faces, vitrage feuilleté givré classe 2, petits bois aspect plomb. Brun 8019 texturé.  
 Ud : 1.7

**PORTES DE SERVICE**

(standard et sur-mesure)

Les portes de service PS 17 et PS 37 présentent le même niveau de sécurité que les autres portes de la gamme Alu Access (serrure 4 rouleaux + pènes centraux). Voir page 150.



**PS 17**

Porte sans vitrage. Gris 7047 satiné.  
 Ud : 1.1

**PS 37**

Vitrage feuilleté sablé classe 2 affleurant. Gris 9006 texturé.  
 Ud : 1.2

**ALOÉ 72**

Porte classique aux moulures deux faces identiques. Vitrage feuilleté sablé classe 2 sérigraphié (couleur gris 9007 uniquement) pour apporter de la luminosité dans votre entrée, tout en préservant votre intimité. Gris 7022 texturé.  
 Ud : 1.5





### ALICIA 8-LUM

Ensemble composé d'une porte en 2150 x 900 mm avec option barre de tirage inox déportée, associée à un semi-fixe vitré 300 mm. Noir 9005 texturé.

## La recherche de lumière avec une porte en aluminium

Et en plus, place à la personnalisation avec le choix de la conception, du décor de vitrage, de la quincaillerie, et de la serrure.

### 1 | LUMINOSITÉ

Faire entrer la lumière dans la maison. Deux conceptions, standard ou LUM (14% de lumière en plus).

### 2 | SÉCURITÉ

Double vitrage feuilleté classe 2 en standard, retardateur d'éfraction et serrure 2 pènes 2 crochets en option.

### 3 | DESIGN : UNE VRAIE PORTE D'ENTRÉE GRAND VITRAGE

Choisir son style : choix de décors sablés ou porte «atelier», avec **poignée rosace en standard**.



## 2 CONCEPTIONS SUR TOUS LES MODÈLES

### CONCEPTION STANDARD



ALICIA 8  
Ud : 1.7

### CONCEPTION -LUM



ALICIA 8-LUM  
1.5

**+ 14%**  
**LUMINOSITÉ**  
Par rapport à la conception standard

Profil horizontal haut réduit



Double vitrage feuilleté sablé classe 2 avec motifs sablés. Bleu 5003 texturé.

## INFOS TECHNIQUES

### CHOIX DE COULEURS/NUANCIER

**29** couleurs au choix (dont 3 finitions plaxées effet bois). Facés intérieure et extérieure identiques en standard (bicoloration possible en option). Autres possibilités RAL en option (intérieur et extérieur)

### GARANTIE FINITIONS BRILLANCE/COULEURS

**10** ans

### COMPATIBILITÉ MACONNERIE CINTRÉE\*

NON

### SERRURE STANDARD

4 rouleaux, à relevage

### BARILLET STANDARD

Barillet de sécurité 5 clés Zilten

### PERFORMANCE THERMIQUE



### PERFORMANCE ACOUSTIQUE



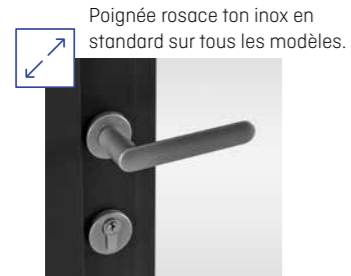

Poignée rosace ton inox en standard sur tous les modèles.



**CANDEL 18**

Double vitrage feuilleté sablé classe 2 avec motifs sablés. Gris 2400 texturé.  
**Ud : 1.7**



**CANDEL 68**

Double vitrage feuilleté sablé classe 2 avec motifs sablés. Bleu 2700 texturé.  
**Ud : 1.7**



**CANDEL 98-LUM**

Double vitrage feuilleté sablé classe 2, soubassement lisse (hauteur modulable en option) et petits bois type « atelier » avec intercalaires de vitrage. Noir 2100 texturé.  
**Ud : 1.5**



**CANDEL 58-LUM**

Double vitrage feuilleté sablé classe 2 avec petits bois horizontaux et intercalaire de vitrage. Noir 2100 texturé.  
**Ud : 1.5**



**CANDEL 78-LUM**

Double vitrage feuilleté sablé classe 2 avec motifs sablés. Bleu 2700 texturé.  
**Ud : 1.5**



**CANDEL 88-LUM**

Double vitrage feuilleté sablé classe 2. Soubassement lisse (modulable en option). Disponible également, en option, avec petits bois 4 carreaux de la couleur de la porte. Gris perle 2800 texturé.  
**Ud : 1.5**

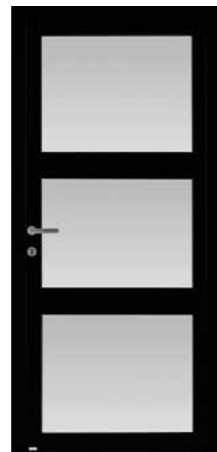

**CANDEL 108**

Double vitrage feuilleté sablé classe 2 avec 2 traverses intermédiaires. Noir 9005 texturé.  
**Ud : 1.8**



**CANDEL 48**

Double vitrage feuilleté sablé classe 2. Effet bois noyer.  
**Ud : 1.7**



**CANDEL 98-LUM**

Coup de cœur pour cette rénovation avec une porte type « atelier » pour un apport maximal de lumière à l'intérieur. Gris 7016 texturé.



**ELYO 2**

Ensemble en 2450 x 1300 mm avec porte en 2150 x 900 mm, fixe en dormant vitré transparent 400 mm et impostes vitrées transparentes 350 mm. Gris 2400 texturé.



**ELYO 7-LUM**

Double vitrage feuilleté dépoli sablé. Gris 7016 texturé. **Ud : 1.5**



Poignée rosace ton inox en standard sur tous les modèles.



**ELYO 1-LUM**

Double vitrage feuilleté dépoli avec impression numérique noire. Gris 7016 texturé. **Ud : 1.5**



**ELYO 2-LUM**

Double vitrage feuilleté dépoli sablé. Effet bois chêne clair. **Ud : 1.5**



**ELYO 3-LUM**

Double vitrage feuilleté dépoli avec impression numérique noire. Gris 7016 texturé. **Ud : 1.5**



**ELYO 4**

Double vitrage feuilleté dépoli avec impression numérique noire. Bleu 5003 texturé. **Ud : 1.7**



**ELYO 5**

Double vitrage feuilleté dépoli avec impression numérique noire. Gris 7016 texturé. **Ud : 1.7**



**ELYO 6**

Double vitrage feuilleté dépoli avec impression numérique noire. Gris 7016 texturé. **Ud : 1.7**

## Osez la couleur.

Poignée rosace ton inox en standard sur tous les modèles.

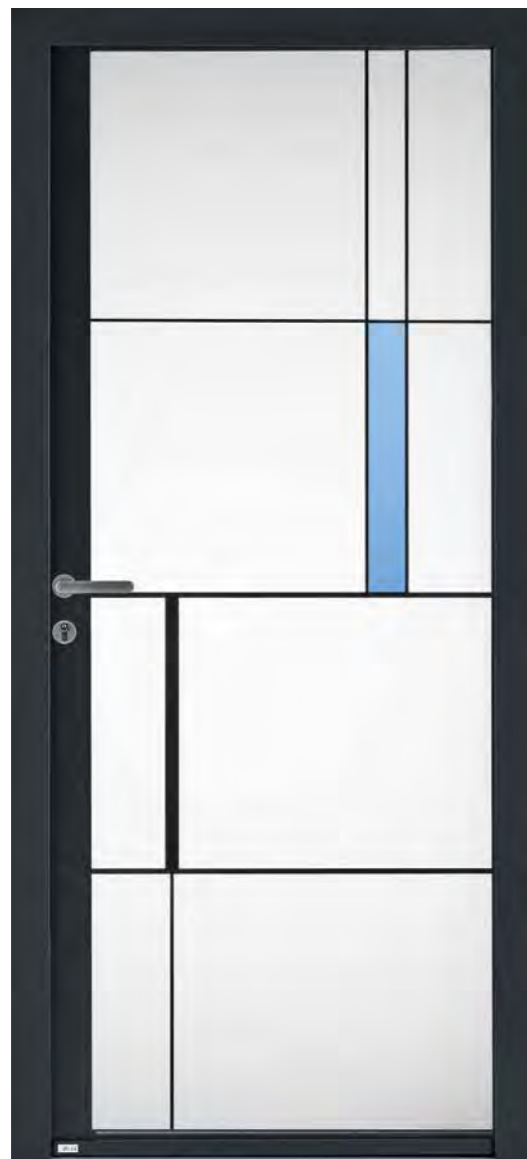

### ELYO 9-LUM

Double vitrage feuilleté dépoli avec impression numérique noire. Décors colorés.  
Noir 9005 texturé.  
**Option : barre de tirage inox déportée**  
**Ud : 1.5**

### ELYO 8-LUM

Double vitrage feuilleté dépoli avec impression numérique noire. Décors colorés.  
Gris 7016 texturé.  
**Ud : 1.5**

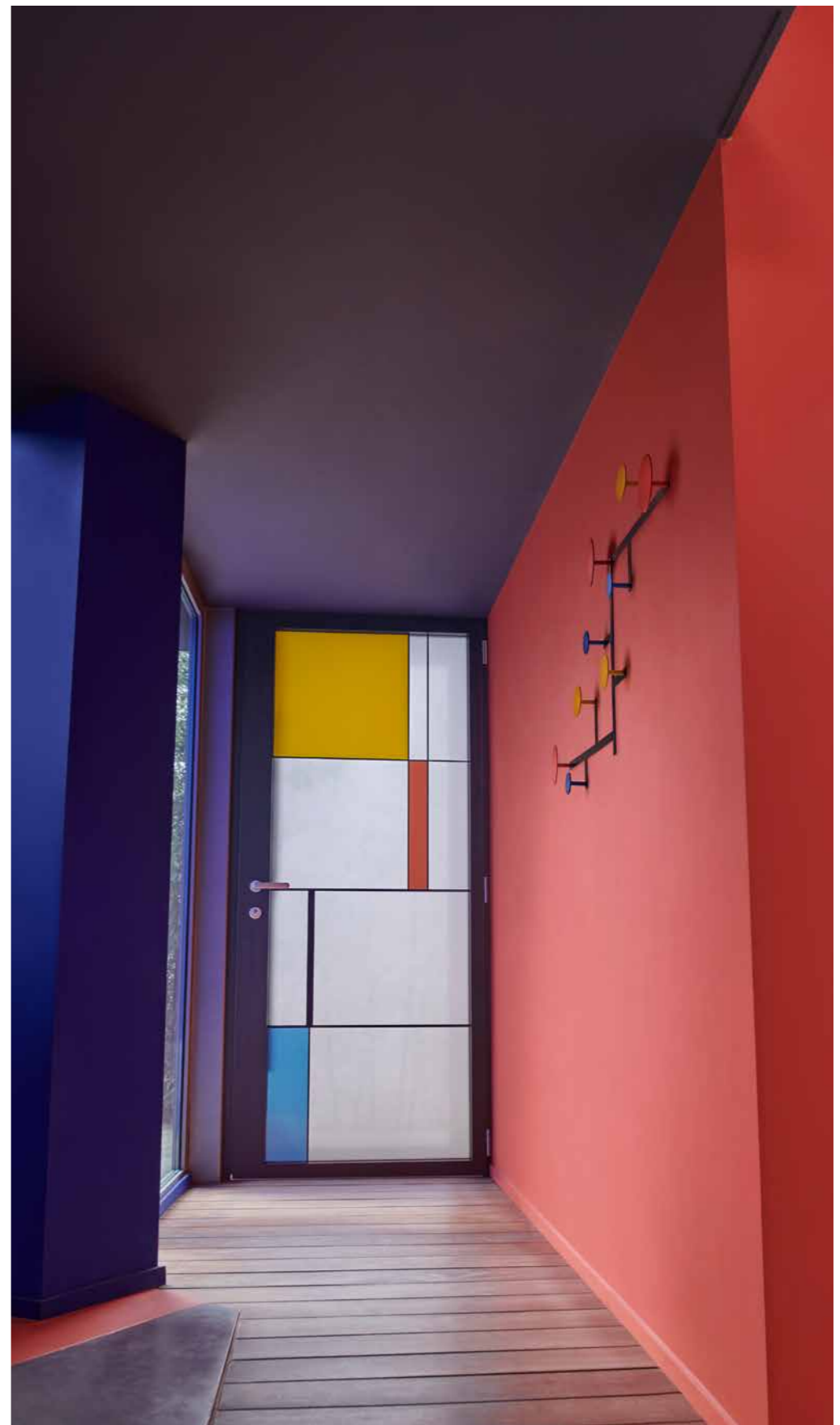

### ELYO 9-LUM

Choix d'une porte aluminium grand vitrage en 2150 x 900 mm avec décors colorés pour une entrée haute en couleur. Noir 9005 texturé.





## Technique, modulable, grande résistance

La porte grand trafic est spécialement conçue pour les bâtiments accueillant du public (magasin, entrée immeuble, cabinets médicaux, crèches, hôtels...). Porte d'entrée vers l'intérieur ou vers l'extérieur.

### 1 | MODULABLE À LA CARTE

Avec ou sans traverse, vitrage et/ou panneau de remplissage simple ou double vantaux.

### 2 | DIMENSIONS ET COMPOSITIONS

Hauteur vantail jusqu'à 2500 mm et largeur jusqu'à 1300 mm, double vantaux, fixe, semi-fixe, imposte.

### 3 | CERTIFICATIONS

- CE conforme système 1 validé par le CSTB (Centre Scientifique et Technique du Bâtiment).
- Accessoires conformes à la NF EN 179 ou NF EN 1125.
- Produit conforme au DTU 36.5 (système d'étanchéité périphérique).
- Classe 8 endurance 1 000 000 de cycles de mouvement.
- Certificat 0679-CPR-1130.



Doc Alu Grand Trafic



## INFOS TECHNIQUES

**48 mm**

**Épaisseur cadre ouvrant**

<b>CHOIX DE COULEURS/NUANCIER</b>	<b>29</b> couleurs au choix (dont 3 finitions placées effet bois). Faces intérieure et extérieure identiques en standard (bicoloration possible en option). Autres possibilités RAL en option (intérieur et extérieur)
<b>GARANTIE FINITIONS BRILLANCE/COULEURS</b>	<b>10</b> ans
<b>COMPATIBILITÉ MACONNERIE CINTRÉE</b>	NON
<b>SERRURE STANDARD</b>	3 points (ou 1 point dans certaines configurations)
<b>BARILLET STANDARD</b>	3 clés
<b>PERFORMANCE THERMIQUE</b>	■ ■ □ □ □
<b>PERFORMANCE ACOUSTIQUE</b>	■ ■ ■ ■ □

**NEPTUNE** Exemples de configurations à la carte pour cette porte grand trafic.

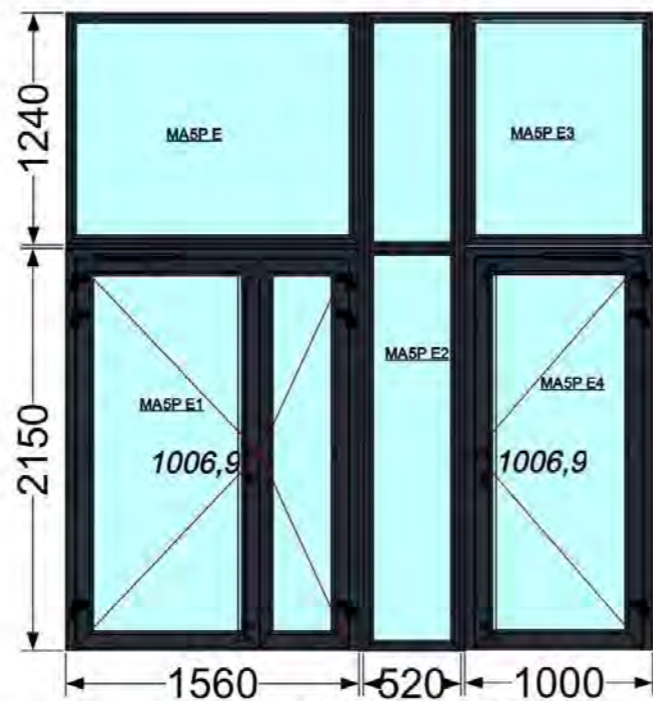

Porte 1 vantail avec traverse intermédiaire.



Porte 2 vantaux.



Porte 2 vantaux avec 2 fixes et imposte.



Porte avec soubassement plein, poignée aileron et fixe vitré latéral.



Porte 1 vantail avec deux traverses intermédiaires.



Porte ouverture extérieure avec anti-panique et crémone pompier sur le semi-fixe.



1



2



5



3



4

### Large choix d'accessoires pour la porte Neptune

1. Bandeau magnétique
2. Barre anti-panique
3. Poignée de tirage aileron
4. Crémone pompier
5. Ferme-porte
6. Barre de tirage inox

Et beaucoup d'autres accessoires : anti pince doigt niveau 1, poignée béquille avec rosace, large possibilité de vitrage (44,2 2 faces, SP615...), etc.  
Pour toute demande, consultez notre revendeur.

Dimensions largeur passage : si impératif, consultez notre revendeur.  
Exemple : pour porte dimensions TAB 2150 x 900 mm, pose applique sans tapée largeur passage 752 mm.  
Cette côte varie en fonction des configurations.



6

**Le mixte  
ou  
le meilleur  
de deux  
mondes.**



**MIXTE**



**VOLT DUO**

Zoom sur la finition face intérieure en chêne ardoise.

**Le meilleur de l'aluminium et du bois réunis**

Décoratives à l'intérieur et si faciles à vivre à l'extérieur, les portes mixtes en aluminium et bois épousent votre maison avec style.

**1 | DURABLE ET PERFORMANTE**

Les qualités et les couleurs de l'aluminium face extérieure et la chaleur du bois face intérieure.

**2 | DIMENSIONS ET COMPOSITIONS**

En 1 vantail, largeur de 700 mm à 1100 mm, hauteur de 1800 mm à 2350 mm (selon modèles et configurations). Possibilité cintrage et compositions avec notamment semi-fixes, fixes en dormant et impostes en faux ouvrant.

**3 | DESIGN**

Contemporain ou classique. 7 finitions bois face intérieure inspirées de l'univers du meuble.



INTÉRIEUR BOIS

EXTÉRIEUR ALUMINIUM

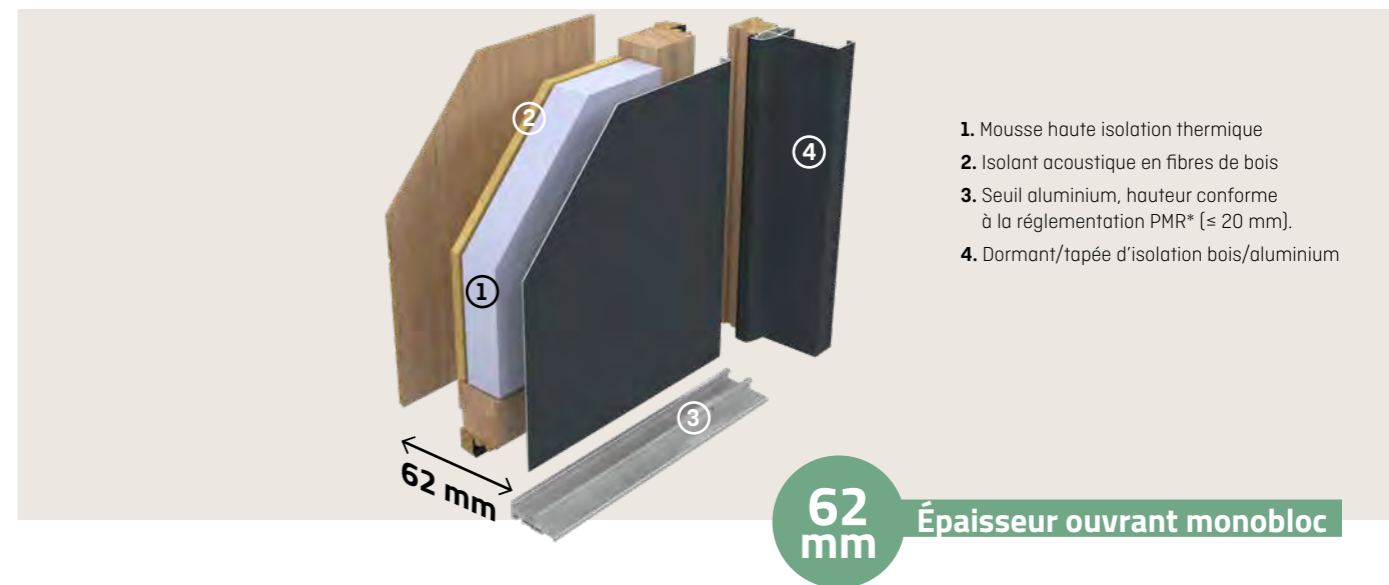

- 1. Mousse haute isolation thermique
- 2. Isolant acoustique en fibres de bois
- 3. Seuil aluminium, hauteur conforme à la réglementation PMR\* (≤ 20 mm).
- 4. Dormant/tapée d'isolation bois/aluminium

**62 mm** Épaisseur ouvrant monobloc

**INFOS TECHNIQUES**

<b>CHOIX DE COULEURS/NUANCIER</b>	28 couleurs au choix face extérieure. Autres possibilités RAL en option 7 finitions bois face intérieure ou laqué.
 <b>GARANTIE FINITIONS BRILLANCE/COULEURS</b>	20 ans Qualimarine face extérieure.
<b>COMPATIBILITÉ MAÇONNERIE CINTRÉE</b>	OUI**
<b>SERRURE STANDARD</b>	Automatique 2 rouleaux 2 crochets (sauf portes plein cintre et/ou équipée d'une barre de tirage : serrure à relevage)
<b>BARILLET STANDARD</b>	Barillet de sécurité 5 clés Ziltén
<b>PERFORMANCE THERMIQUE</b>	■ ■ ■ ■ □
<b>PERFORMANCE ACOUSTIQUE</b>	■ ■ ■ ■ □

\*PMR = Personne à mobilité réduite.  
\*\* Plein cintre ou cintre surbaissé sur ouvrant ou dormant. Selon modèles.

**COTIM 11 DUO**  
 Décors miroir face extérieure  
 uniquement. Décors ton inox  
 face intérieure. Chêne ardoise.  
 ▶ **Face extérieure p. 20.**  
**Option** : à droite, cintre  
 surbaissé.  
**Ud : 0.97**



INTÉRIEUR



INTÉRIEUR



INTÉRIEUR



INTÉRIEUR



**ERINA DUO**

Vitrage feuilleté sablé  
 classe 2 avec  
 motif sablé.  
 Bleu 2700 texturé.  
 Intérieur chêne naturel à  
 gauche et chêne ardoise  
 au milieu.  
**Option** : au milieu,  
 plein cintre.  
**Ud : 1.6**

**GRIFF 1 DUO**  
 Décors rainurés. Chêne havane  
 à gauche et chêne naturel  
 à droite.  
**Options** : largeur 1100 mm  
 à gauche, plein cintre à droite.  
 ▶ **Face extérieure p. 24.**  
**Ud : 0.97**



INTÉRIEUR



INTÉRIEUR

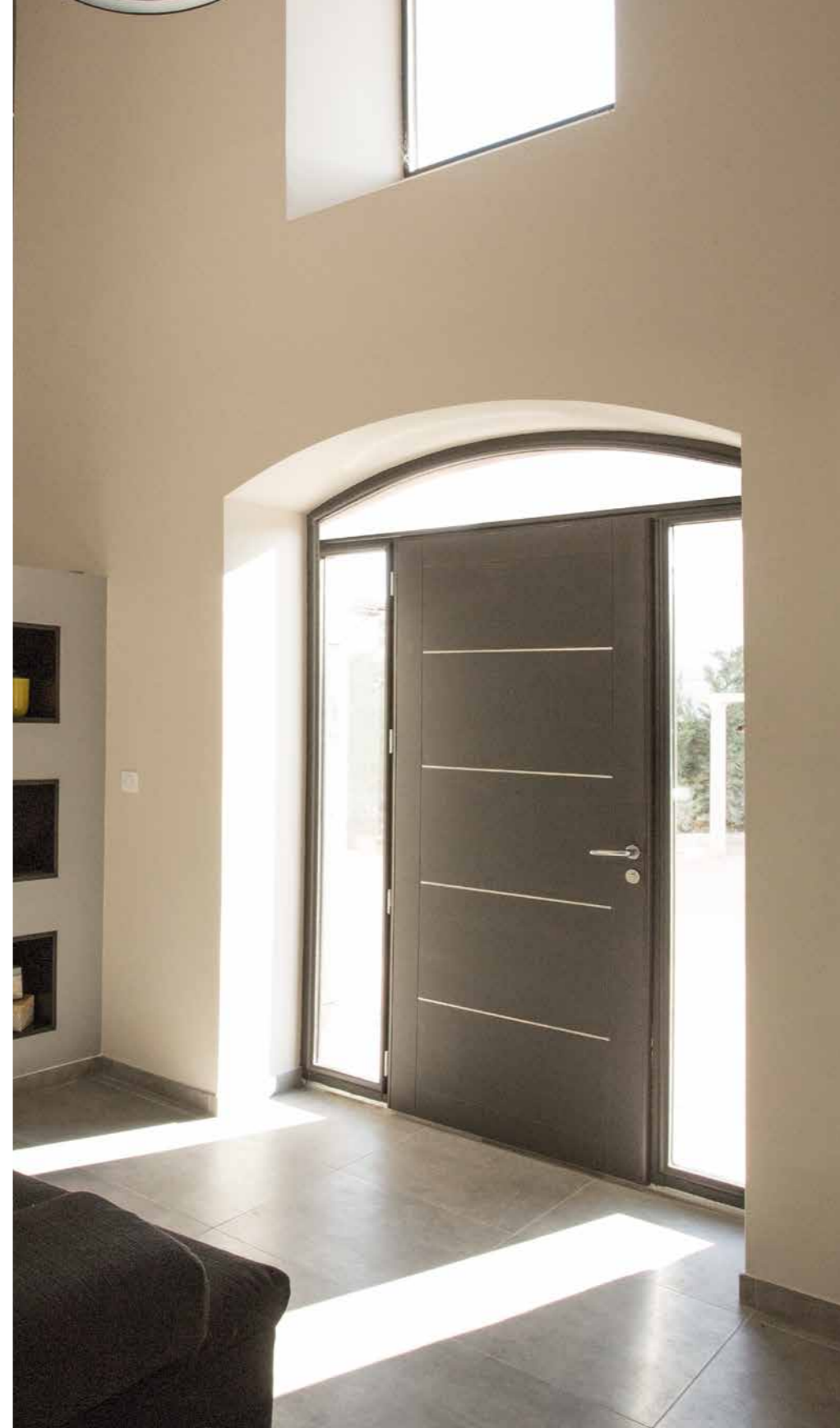

**COTIM 11 DUO**

Ensemble composé d'une porte en 2150 x 1000 mm associée à 2 fixes  
 en dormant et 1 imposte cintrée pour une adaptation parfaite à la maçonnerie  
 de cette rénovation. Face intérieure en finition chêne havane.



### ANTALYA DUO

Triple vitrage feuilleté sablé classe 2. Intérieur design rainuré, chêne blanchi.

► **Face extérieure p. 37.**

**Option :** plein cintre à droite.

**Ud :** 1.3



### COTIM 12 DUO

Triple vitrage feuilleté sablé classe 2 et décor ton inox face extérieure uniquement. Extérieur bleu 2700 texturé, intérieur chêne ton wengé.

**Option :** à droite, plein cintre.

**Ud :** 1.4



### COTIM 22 DUO

Triple vitrage feuilleté sablé classe 2. Rouge 3004 texturé.

**Option :** barre de tirage non traversante (aucune fixation de la barre n'est visible face intérieure).

La clé est nécessaire pour ouvrir la porte de l'extérieur. Intérieur chêne havane.

**Ud :** 1.4



### ATLANTIDE DUO

Triple vitrage feuilleté sablé classe 2.

Intérieur chêne naturel. ► **Face extérieure p. 37.**

**Ud :** 1.4



### VOLT DUO

Triple vitrage feuilleté sablé classe 2, décors miroir face extérieure uniquement. À gauche, chêne ton ardoise, à droite, chêne naturel.

**Option :** à droite, plein cintre. ► **Face extérieure p. 34.**

**Ud :** 1.5



### MALYA 1 DUO

Ensemble en 2650 x 900 mm avec porte en 2150 x 900 mm et imposte coordonnée 450 mm.  
Bleu 2700 texturé face extérieure.  
Finition : Chêne naturel face intérieure.

**Majestueuse,  
tout simplement.**



### MALYA 1 DUO

Double vitrage feuilleté sablé classe 2 et grille intégrée dans le vitrage  
(couleur gris RAL 9007 en standard).  
Gris 7022 texturé, intérieur chêne havane.  
**Ud : 1.5**



INTÉRIEUR

### COLOBELLES DUO

Vitrage feuilleté sablé classe 2 et sérigraphie grise RAL 9007 uniquement. Chêne naturel.

► Face extérieure p. 42.  
Ud : 1.3



INTÉRIEUR

### COSCO DUO

Porte moulurée 2 faces. Gris 7030 satiné. Intérieur chêne naturel.  
Ud : 0.98



INTÉRIEUR

### ASTRÉE DUO

Porte réalisable uniquement en mixte et cintrée. Blanc 9016 satiné. Intérieur chêne naturel.



### COLOBELLES DUO

Porte plein cintre en 2100 x 1000 mm. Finition chêne moyen face intérieure.



# Compositions

Pour les dimensions plus importantes, la combinaison des éléments ci-dessous présente un choix multiple de compositions.

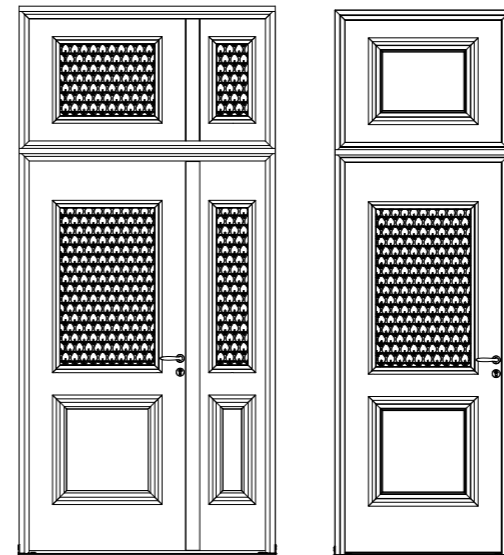

← Largeur de passage →  
**Prado Duo** : double vantaux, imposte à motif coordonné et semi-fixe.  
**Prado Duo** : porte avec imposte pleine en faux ouvrant.

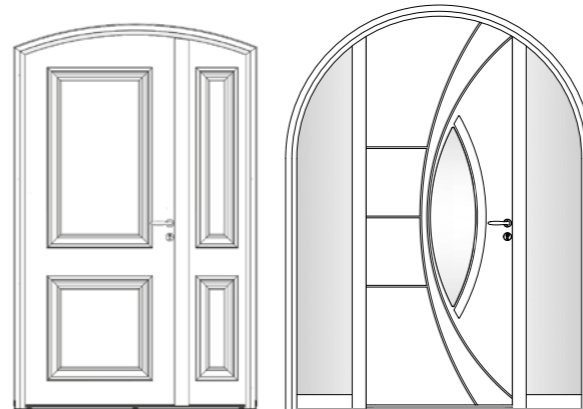

← Largeur de passage →  
**Cosco Duo** : porte et semi-fixe cintre surbaissé.  
**Antalya Duo** : cintrée avec deux fixes en dormant.

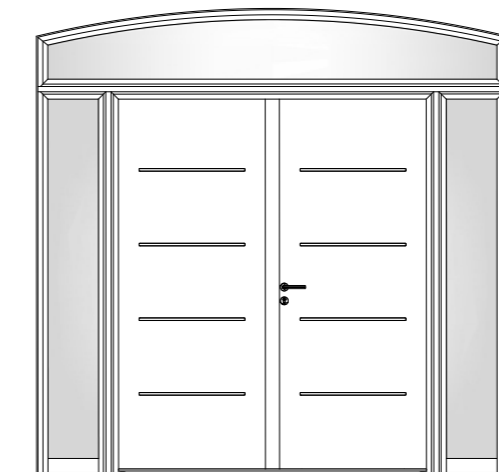

← Largeur de passage →  
**Cotim 11 Duo** : double vantaux, 2 fixes en dormant vitrés et imposte vitrée arc surbaissé.

# Fixe et semi-fixes

- Pour les entrées de grande largeur, plusieurs solutions peuvent se combiner :
- un **vantail + large** (certains modèles se déclinent jusqu'à 1100 mm),
  - l'**ajout d'un semi-fixe** : il peut s'ouvrir pour augmenter la **largeur de passage** et peut s'accorder au design de la porte,
  - l'**ajout d'un fixe en dormant** (vitré ou plein) : il ne peut pas s'ouvrir pour augmenter la largeur de passage,
  - **élargisseur** : jusqu'à 180 mm (2x90 mm).

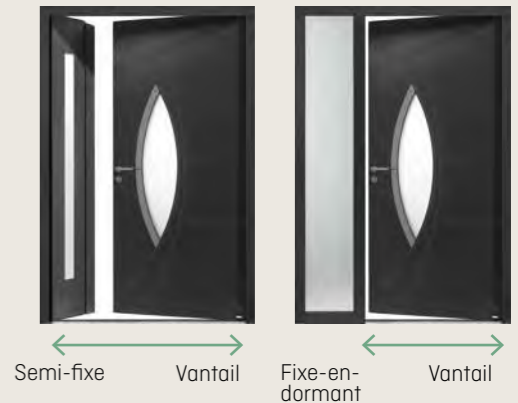

Semi-fixe Vantail Fixe-en-dormant Vantail

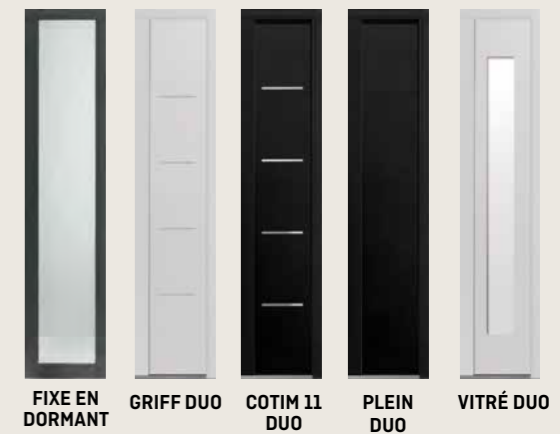

FIXE EN DORMANT GRIFF DUO COTIM 11 DUO PLEIN DUO VITRÉ DUO



ERINA DUO CELESTA DUO COLINA DUO COSCO DUO



**PRADO DUO**  
 Vitrage feuilleté sablé classe 2 et sérigraphie grise RAL 9007 uniquement.  
 Intérieur chêne blanchi, extérieur gris 9006 texture.  
**Option** : en bas à droite, cintre surbaissé.  
**Ud** : 1.2

**PALM DUO**  
 Triple vitrage feuilleté sablé classe 2. Intérieur movingui.  
**Face extérieure p. 36.**  
**Ud** : 1.4



**COLINA DUO**  
 Vitrage feuilleté givré blanc classe 2, petits bois aspect plomb.  
 Gris 7035 satiné. Intérieur chêne havane.  
**Option** : à droite, plein cintre.  
**Ud** : 1.3

**LINOSA DUO**  
 Double vitrage feuilleté givré blanc classe 2, petits bois aspect plomb. Intérieur movingui. **Face extérieure p. 45.**  
**Option** : à droite, cintre surbaissé.  
**Ud** : 1.1

**L'acier,  
si performant,  
si résistant,  
et à la fois  
si accessible.**



**ACIER**

## Design et performance au meilleur prix

Un petit pas pour votre budget, un grand pas pour votre confort.

Nos portes en acier sont conçues pour une longévité à toute épreuve.

### 1 | ÉCONOMIQUE ET ISOLANT

Le meilleur rapport performance / prix.

### 2 | DIMENSIONS

En un vantail, largeur de 700 à 1010 mm et hauteur de 1700 à 2250 mm. Compositions possibles avec imposte, fixe en dormant et semi-fixe, pleins ou vitrés.

### 3 | DESIGN

Des designs exclusifs sur les 2 faces. Vitrages affleurants sur les modèles modernes.

Et pourquoi pas une porte acier en rénovation ?

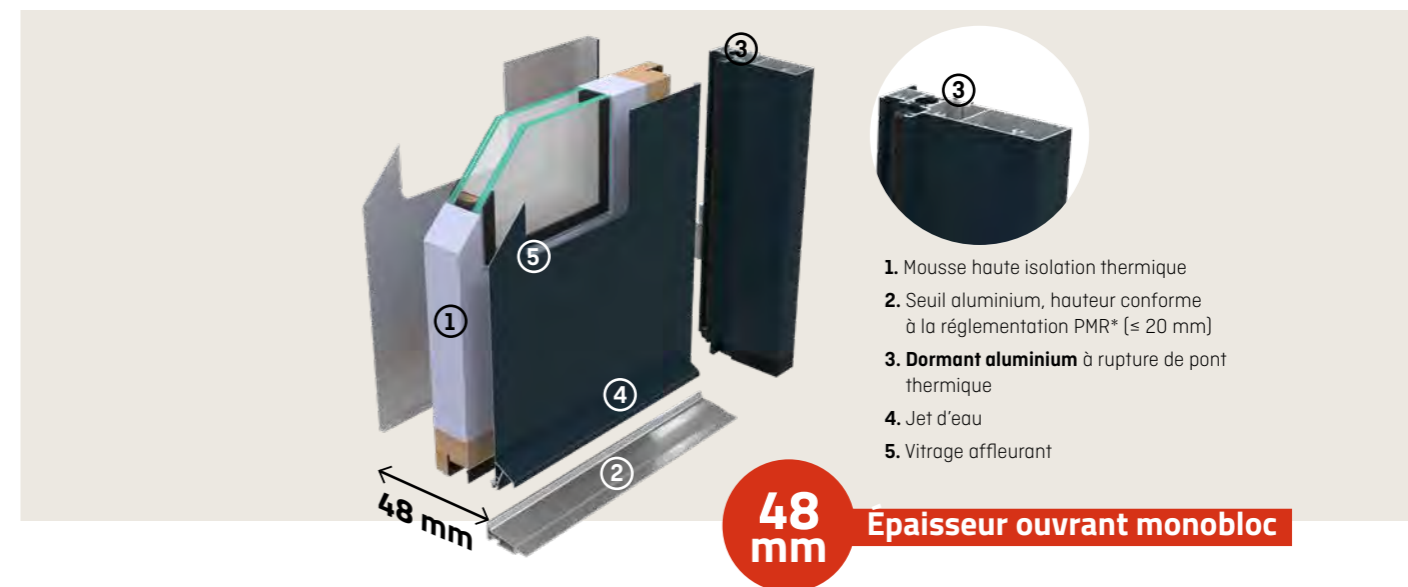

- 1. Mousse haute isolation thermique
- 2. Seuil aluminium, hauteur conforme à la réglementation PMR\* (≤ 20 mm)
- 3. Dormant aluminium à rupture de pont thermique
- 4. Jet d'eau
- 5. Vitrage affleurant

**48 mm**

**Épaisseur ouvrant monobloc**

#### CHOIX DE COULEURS/NUANCIER

**20** couleurs au choix en monocoloration (exceptés modèles SEGOVIA 1/2/3 (cf p. 98 à 101)). Bicoloration en option.



#### GARANTIE FINITIONS BRILLANCE/COULEURS

**15** ans sur les teintes laquées du nuancier\*\*. Anti-corrosion/adhérence et brillance/couleur.

#### COMPATIBILITÉ MAÇONNERIE CINTRÉE

NON

#### SERRURE STANDARD

A relevage, 4 rouleaux

#### BARILLET STANDARD

Barillet 3 clés

#### PERFORMANCE THERMIQUE

■ ■ ■ □ □

#### PERFORMANCE ACOUSTIQUE

■ ■ ■ □ □

\*PMR = Personne à mobilité réduite.

\*\*Exceptés : RAL bleu 5003 texturé et rouge 3004 texturé (10 ans).

#### NEKO 1

Zoom sur le design rainuré et le vitrage affleurant.  
Option : laquage gris 7016 texturé.



**L'accord parfait.  
Contraste des matières,  
chaleur des décors ton bois,  
ISAMI affirme son style.**

**ISAMI 3**

Choix d'une porte acier avec décor ton bois et options barre de tirage et laquage gris 2400 texturé pour une entrée moderne dans cette maison rénovée.



**ISAMI 3**

Décor ton bois face extérieure uniquement. Vitrage feuilleté sablé classe 2 affleurant.

Design rainuré 2 faces.

Option : laquage noir 9005 texturé.

Ud : 1.3



**À SAVOIR**

Possibilité décors ton bois face intérieure en option.



**ISAMI 1**

Décors ton bois face extérieure uniquement.  
Design rainuré 2 faces identiques.  
**Option** : laquage gris 7030 satiné.  
**Ud** : 1.1

**À SAVOIR**

Possibilité décors ton bois face intérieure en option.



**ISAMI 4**

Décor ton bois face extérieure uniquement. Vitrage feuilleté sablé classe 2 affleurant.  
Design rainuré 2 faces.  
**Option** : laquage noir 2100 texturé.  
**Ud** : 1.3



**ISAMI 2**

Décor ton bois face extérieure uniquement.  
Design rainuré 2 faces.  
**Option** : laquage bleu 2700 texturé.  
**Ud** : 1.1



**SUR** ■ **MESURE**

Option : largeur **1000** mm (disponible sur tous les modèles)

Option : hauteur **2250** mm (disponible sur tous les modèles)



**ORO**

Design exclusif, deux faces identiques, vitrage feuilleté sablé classe 2 affleurant, décor ton inox en applique sur vitrage face extérieure uniquement.

Option : laquage gris 7022 texturé.

Ud : 1.4



**TAOS**

4 décors ton inox 2 faces, vitrage feuilleté sablé classe 2 affleurant, décor vertical ton inox en applique sur vitrage face extérieure uniquement.

Option : laquage bleu 5003 texturé.

Ud : 1.4

ORO



**TAOS**

Option : laquage gris 7047 satiné.



**NEKO 1**

Ensemble en 2500 x 950 mm composé d'une porte en 2150 x 900 mm associée à une imposte vitrée. Pose en tunnel, avec dormant élargi, pour garantir une ouverture à 90° face intérieure.  
**Options** : poignée rosace noire classique et laquage gris 7016 texturé.



**NEKO 2**

Design exclusif, deux faces identiques.  
**Options** : barre de tirage traversante 1800 mm, serrure 2 pènes / 2 crochets automatique. La clé est nécessaire pour ouvrir la porte de l'extérieur.  
 Laquage gris 7030 satiné.  
**Ud** : 1.1

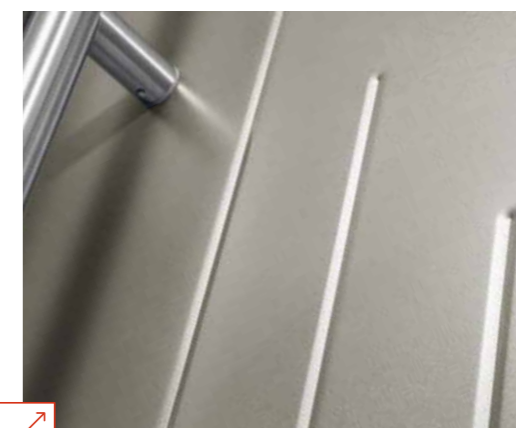

**NEKO 2**

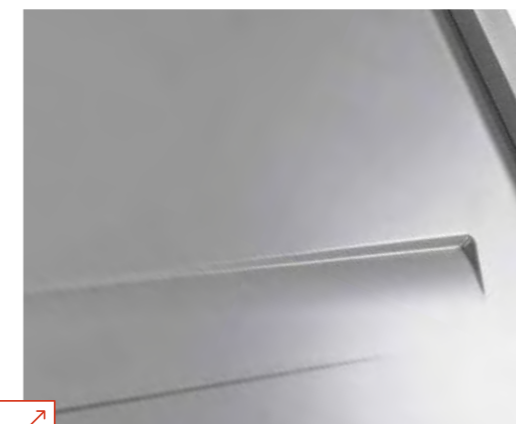

**ODENSE**



**AKI**

Design exclusif, deux faces identiques.  
**Option** : laquage gris 7039 satiné.  
**Ud** : 1.1



**NAGANO**

Design exclusif, deux faces identiques.  
**Options** : barre de tirage traversante 950 mm avec poignée courte, largeur 1000 mm et laquage gris 7047 satiné.  
**Ud** : 1.1



**ODENSE**

Design exclusif, deux faces identiques.  
**Option** : laquage gris 7004 satiné.  
**Ud** : 1.1



**SAORI**

Décors ton inox, deux faces identiques.  
**Options** : fixe en dormant avec rappel des lignes de la porte dans le vitrage du fixe en dormant. Laquage gris 7030 satiné.  
**Ud** : 1.1

Décor bandes transparentes (1) ou sablées (2) dans le vitrage du fixe en dormant. Possibilité de ces 2 vitrages déco en option sur les modèles SAORI, TAOS (p.88) et IOKO-20 (p.93).



**AZUMA**

Design exclusif identique sur les 2 faces.  
 Décors ton inox face extérieure uniquement.  
**Option** : laquage gris 7035 satiné.  
**Ud** : 1.1



**SAYA**

Design exclusif identique sur les 2 faces.  
 Décors ton inox face extérieure uniquement.  
**Option** : laquage gris 7016 texturé.  
**Ud** : 1.1



**AKITA-20**

Design exclusif, deux faces identiques.  
 Vitrage feuilleté sablé affleurant.  
**Option** : laquage gris 7016 texturé.  
**Ud** : 1.4



**NINJA 2**

Design exclusif, deux faces identiques.  
**Option** : laquage gris 7039 satiné.  
**Ud** : 1.1



**NINJA 1**

Design exclusif, deux faces identiques.  
 Vitrage feuilleté sablé classe 2 affleurant.  
**Option** : laquage bleu 5003 texturé.  
**Ud** : 1.4



**IOKO-20**

Vitrage feuilleté sablé classe 2 affleurant. Décors ton inox faces extérieure et intérieure.  
**Options** : semi-fixe coordonné et laquage gris 7047 satiné.  
**Ud** : 1.4



**NIKAO**

Porte sans vitrage.  
 Décors ton inox faces extérieure et intérieure.  
**Options** : fixe en dormant vitré (largeur 300 mm), vantail largeur 1000 mm et laquage gris 7030 satiné.  
**Ud** : 1.1





**AMAYA-20**

Ensemble en 2150 x 1300 mm composé d'une porte en 2150 x 900 mm associée à un semi-fixe vitré (AKITA-20) de 400 mm pour optimiser la largeur de passage.  
**Option** : laquage bleu 2700 texturé.



**AMAYA-20**

Design exclusif, deux faces identiques.  
 Vitrage feuilleté sablé classe 2 affleurant.  
**Option** : bicolore noir 2100 texturé, blanc intérieur.  
**Ud** : 1.4



**SELA-20**

Design exclusif, deux faces identiques.  
 Vitrage feuilleté sablé classe 2 affleurant.  
**Option** : laquage noir 2100 texturé.  
**Ud** : 1.4

Option : hauteur 2250 mm (disponible sur tous les modèles)

**SUR** ■  
**MESURE**



### **CEDOUSA-20**

Décors ton inox faces extérieure et intérieure.  
Vitrage feuilleté sablé classe 2 affleurant.

**Options** : grande hauteur  
(2250 mm + serrure 2 pènes / 2 crochets automatique),  
laquage bleu 2700 texturé.

**Ud** : 1.4



### **SVEN**

Vitrage feuilleté sablé classe 2  
avec sérigraphie grise uniquement.

**Option** : laquage blanc 9016 satiné.

**Ud** : 1.5



### **HANA0-20**

Design exclusif, deux faces identiques.  
Vitrage feuilleté sablé classe 2 affleurant.

**Option** : laquage rouge 3004 texturé.

**Ud** : 1.4

### **PIX**

Design deux faces identiques, vitrage feuilleté sablé classe 2 affleurant.

**Option** : laquage gris 7016 texturé.

**Ud** : 1.6

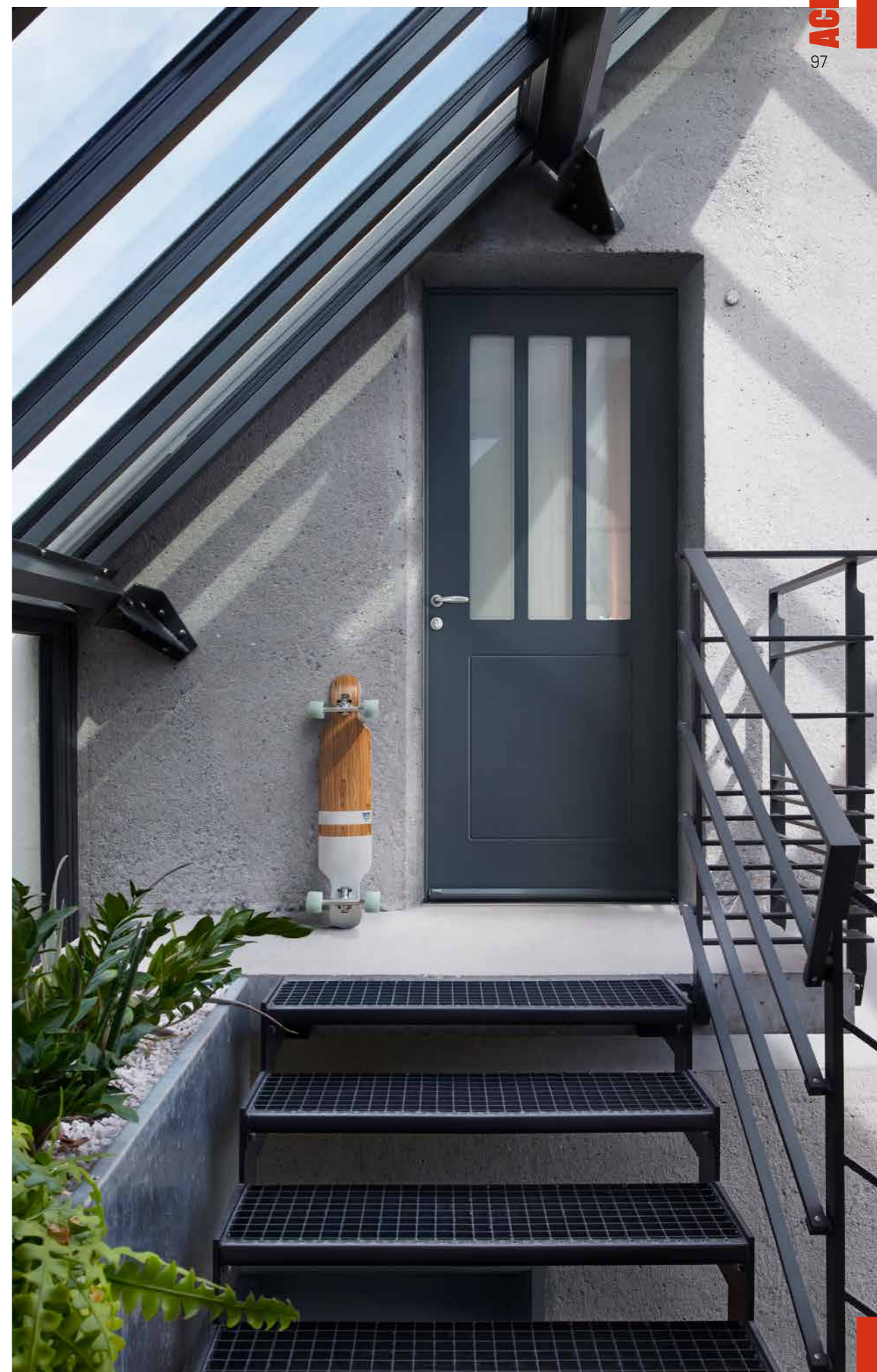



### SEGOVIA-1

Une composition qui s'adapte parfaitement à cette rénovation.  
Ensemble en 2550 x 1300 mm composé d'une porte en 2150 x 900 mm associée à un semi-fixe coordonné en 2150 x 400 mm ainsi que d'une imposte pleine en 400 x 1300 mm.  
**Option** : laquage RAL 1002 texturé (hors nuancier standard)

### Eco CONCEPTION

Cimaise et moulures à assemblage mécanique pour une meilleure réparabilité et recyclabilité.



### SEGOVIA-1

Vitrage feuilleté sablé classe 2 et décors sérigraphiés gris foncé, moulures 2 faces identiques.

Cimaise face extérieure uniquement.

**Option** : laquage gris 9006 texturé.

**Ud** : 1.4

### SAVOIR

À La porte SEGOVIA 1 est disponible avec cimaise dans toutes les teintes laquées **texturées** du nuancier standard.

## Inspiration art déco

## À SAVOIR

Les portes SEGOVIA 2 et 3 sont disponibles avec cimaise dans toutes les teintes laquées **texturées** du nuancier standard.



### SEGOVIA-3

Moulures 2 faces identiques.  
Cimaise face extérieure uniquement.

**Option** : laquage bleu 5003 texturé.

**Ud** : 1.1



### SEGOVIA-2

Vitrage feuilleté sablé classe 2 et décors sérigraphiés gris foncé, moulures 2 faces identiques. Cimaise face extérieure uniquement.

**Option** : laquage gris 9006 texturé et imposte au vitrage sérigraphié coordonné.

**Ud** : 1.4

↗  
Bâton de maréchal traversant disponible en option sur les modèles SEGOVIA 1, 2 et 3.



↗  
Poignée rosace noire disponible en option.



### SEGOVIA-2

Modèle présenté en 2150 x 1000 mm. **Options** : quincaillerie noire et laquage bleu 5003 texturé.

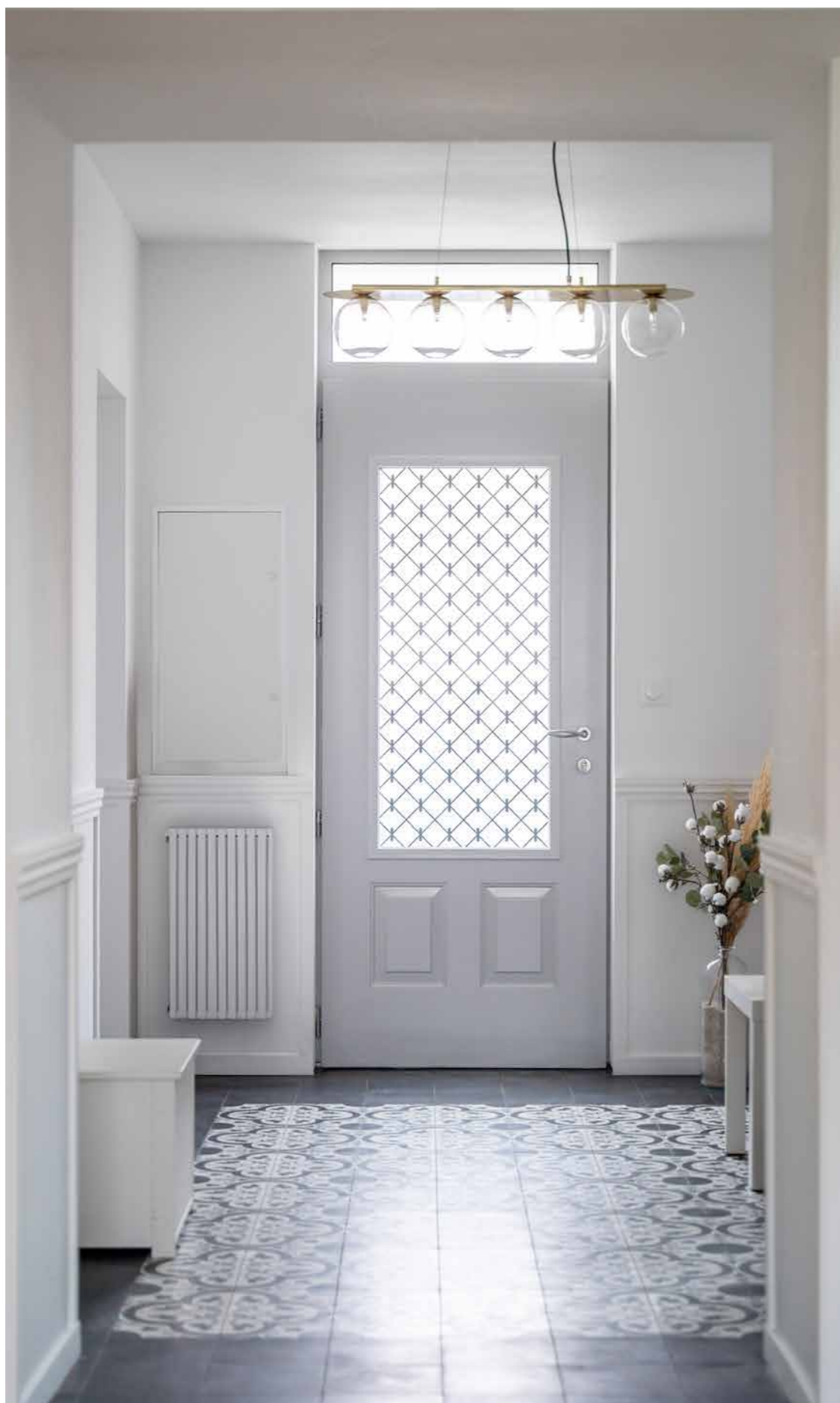

### BERTY

Ensemble en 2650 x 950 mm composé d'une porte en 2250 x 900 mm associée à une imposte vitrée pour un bel apport de lumière dans cette entrée de maison rénovée.

**Option** : laquage gris 7047 satiné.



### BERTY

Design deux faces identiques.  
Vitrage feuilleté sablé classe 2  
et décors gris foncé sérigraphiés.  
**Option** : laquage noir 9005 texturé.  
**Ud** : 1.5

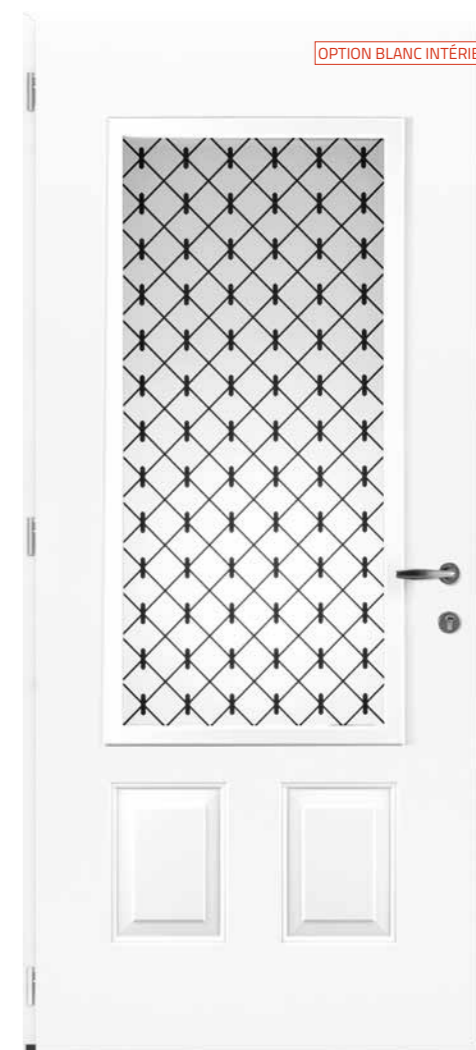

**Lumineuse.  
Large vitrage  
au style classique,  
Berty sublime  
la lumière.**



**ALBION**

Design deux faces identiques. Vitrage feuilleté sablé classe 2 et motifs dans le vitrage. **Option** : laquage noir 9005 texturé. **Ud** : 1.7



**CHARLEY 1**

Design deux faces identiques. Vitrage feuilleté sablé classe 2 et décors sérigraphiés gris foncé. **Option** : laquage gris 7047 satiné. **Ud** : 1.6



**CHARLEY 2**

Design deux faces identiques. Vitrage feuilleté sablé classe 2 et décors sérigraphiés gris foncé. **Option** : laquage gris 7035 satiné. **Ud** : 1.6



**SARAGOSSE**

Design deux faces identiques. **Option** : laquage gris 7004 satiné et heurtair ton inox. **Ud** : 1.1



**ELIAS**

Design deux faces identiques. Vitrage feuilleté sablé classe 2 avec motif sablé. **Option** : laquage gris 7016 satiné. **Ud** : 1.6

**Fixe et semi-fixes**

Pour les entrées de grande largeur, plusieurs solutions peuvent se combiner :

- **un vantail + large** (tous les modèles se déclinent jusqu'à 1010 mm),
- **l'ajout d'un semi-fixe** : il peut s'ouvrir pour augmenter la **largeur de passage** et peut s'accorder au design de la porte,
- **l'ajout d'un fixe en dormant** (vitré) : il ne peut pas s'ouvrir pour augmenter la largeur de passage,
- **élargisseurs** : jusqu'à 200 mm (2x100 mm).

**ACIER**  
105



Semi-fixe Vantail Fixe en dormant Vantail



**CHARLEY 1**



**CHARLEY 2**

**PORTES DE SERVICE**  
(standard et sur-mesure)



**PSV-19**

Vitrage feuilleté sablé classe 2 affleurant. Blanc. **Ud** : 1.4



**PST-19**

Vitrage feuilleté sablé classe 2 affleurant. **Option** : laquage gris 7004 satiné. **Ud** : 1.2



**PSP**

**Option** : laquage gris 7004 satiné. **Ud** : 1.1



**GALENA**

Design deux faces identiques. Vitrage feuilleté givré petits bois aspect plomb. **Options** : laquage gris 7016 texturé et bâton de maréchal traversant ton argent. **Ud** : 1.5



**SEATTLE**

Design deux faces identiques, vitrage feuilleté givré. Petits bois aspect plomb. **Option** : laquage rouge 3004 texturé. **Ud** : 1.6



**HÉLÉNA**

Design deux faces identiques, vitrage givré petits bois aspect plomb. **Option** : laquage blanc 9016 satiné. **Ud** : 1.2



FIXE EN DORMANT BARENTS LINCOLN AKITA-20



OSMO SAORI LANGO SEGOVIA-3



GALENA SEGOVIA-1 SEGOVIA-2

**Le PVC,  
facile à vivre,  
le style en plus.**



**PVC**



**KELLYS 5**

Ensemble composé d'une porte en 2150 x 900 mm associée à un fixe en dormant grande largeur pour une entrée ultra lumineuse.

**Le PVC, un matériau plein d'avantages.**

100% sur mesure, le design n'a jamais été aussi adapté à votre quotidien. Nos portes PVC offrent une grande facilité d'entretien.

**1 | SANS ENTRETIEN**

Un simple coup d'éponge suffit

**2 | DESIGN**

Des lignes modernes exclusives et des modèles classiques dans l'esprit des portes bois.

**3 | DIMENSIONS ET COMPOSITIONS**

En 1 vantail, largeur de 768 à 1175 mm et hauteur de 1734 à 2347 mm. Possibilité de compositions avec semi-fixe, fixe et imposte vitrée en dormant.

**4 | FINITION EFFET BOIS**

Plaxage effet bois disponible sur modèles HOLLY 1/3/4/5, DERBY 1/2/3/4, TRACY 1/2/4, VEGA 1/2, BRADY 1/2).

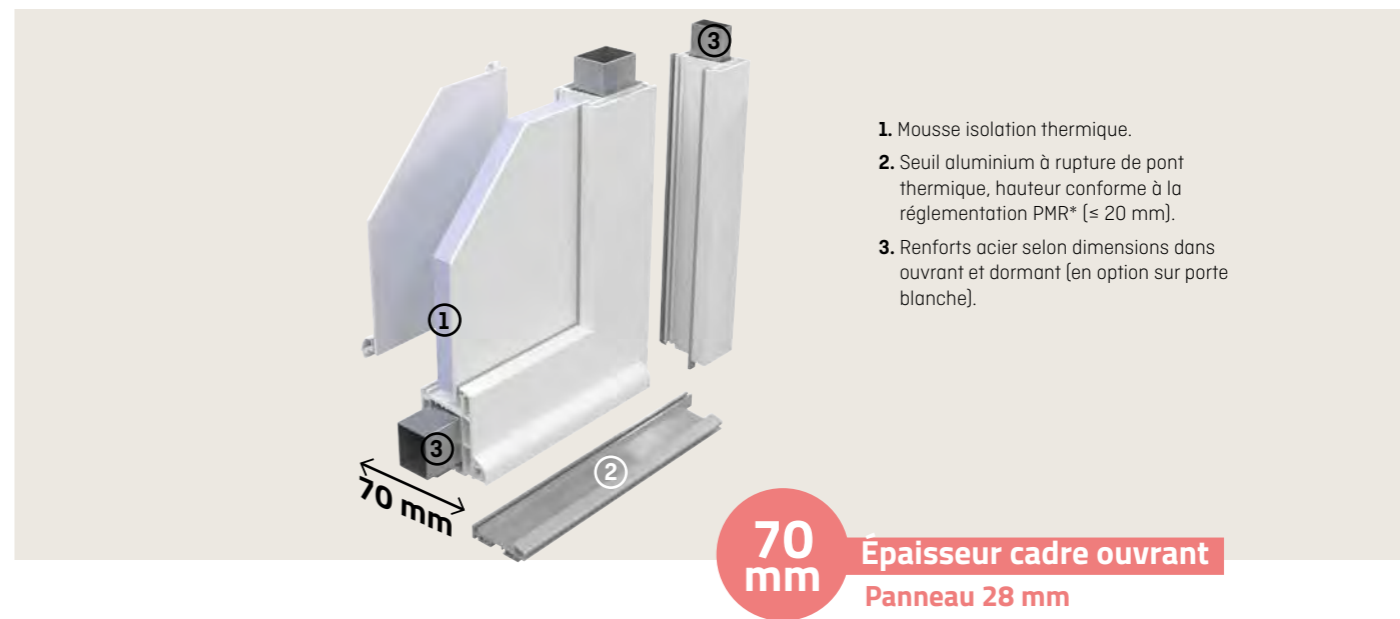

- 1. Mousse isolation thermique.
- 2. Seuil aluminium à rupture de pont thermique, hauteur conforme à la réglementation PMR\* (≤ 20 mm).
- 3. Renforts acier selon dimensions dans ouvrant et dormant (en option sur porte blanche).

**70 mm** Épaisseur cadre ouvrant  
**Panneau 28 mm**

**INFOS TECHNIQUES**

<b>CHOIX DE COULEURS/NUANCIER</b>	Blanc proche 9016 en standard. Laqué, teinté masse, plaxé effet bois, ou gris 7016 en option.
<b>GARANTIE FINITIONS BRILLANCE/COULEURS</b>	<b>10 ans</b>
<b>COMPATIBILITÉ MAÇONNERIE CINTRÉE</b>	OUI**
<b>SERRURE STANDARD</b>	A relevage, 4 rouleaux
<b>BARILLET STANDARD</b>	Barillet 3 clés
<b>PERFORMANCE THERMIQUE</b>	■ ■ □ □ □
<b>PERFORMANCE ACOUSTIQUE</b>	■ ■ □ □ □

\*PMR = Personne à mobilité réduite  
\*\*Selon modèles





**MILKY 1**

Vitrage feuilleté sablé classe 2.  
**Option :** décor ton inox faces extérieure et intérieure.  
**Ud : 1.7**



**KELLYS 6**

Vitrage feuilleté sablé classe 2, décor ton inox, et design rainuré, faces extérieure et intérieure.  
**Ud : 1.5**

**Simplement belle.**  
**Les décors inox révèlent toute sa personnalité.**

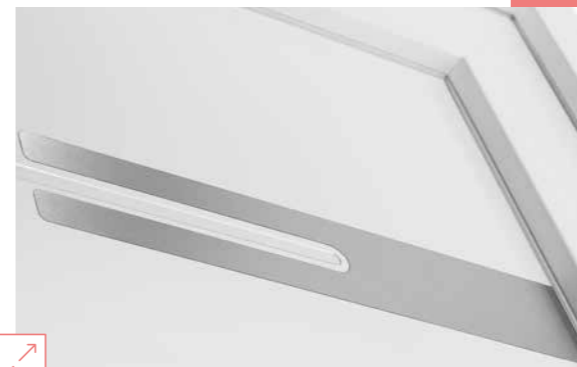

**MILKY 4**

Décors ton inox affleurant face extérieure uniquement, face intérieure lisse sans décor.  
**Option :** décor inox possible face intérieure.  
**Ud : 1.7**

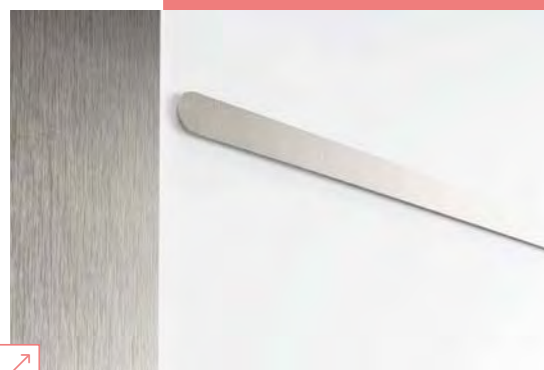

**KELLYS 1**

Porte sans vitrage. Décors ton inox affleurant face extérieure uniquement, face intérieure lisse sans décor.  
**Ud : 1.7**



**KELLYS 3**

Décor ton inox affleurant face extérieure uniquement et vitrage feuilleté sablé classe 2, design rainuré sans décor face intérieure.  
**Ud : 1.6**



**KELLYS 4**

Décor ton inox affleurant face extérieure uniquement et vitrage feuilleté sablé classe 2, design rainuré sans décor face intérieure.  
**Ud : 1.7**



**MILKY 5**

Décor ton inox affleurant face extérieure uniquement, design rainuré sans décor face intérieure.  
**Ud : 1.8**



**KELLYS 5**

Vitrage feuilleté sablé classe 2. Design rainuré faces extérieure et intérieure.

Ud : 1.6



**KELLYS 7**

Vitrage feuilleté sablé classe 2. Design rainuré faces extérieure et intérieure.

Ud : 1.6



**KELLYS 8**

Vitrage feuilleté sablé classe 2. Design rainuré faces extérieure et intérieure.

Ud : 1.5



**MILKY 2**

Vitrage feuilleté sablé classe 2.

Ud : 1.8



**HOLLY 1**

Vitrage feuilleté sablé classe 2 avec motifs sérigraphiés. **Option** : laquage bleu 5003 satiné.

Ud : 1.5



**HOLLY 5**

Vitrage feuilleté sablé classe 2 avec motifs sérigraphiés 3 lignes horizontales.

Ud : 1.3



**HOLLY 4**

Vitrage feuilleté sablé classe 2 sérigraphie grise 9007 uniquement. **Option** : plaxage couleur 7016.

Ud : 1.4



**HOLLY 3**

Vitrage feuilleté classe 2.

Ud : 1.5



**DERBY 1**

Vitrage feuilleté sablé classe 2, montant vertical, cimaise et pommeau.

**Option** : plaxage couleur gris 7016.  
**Ud** : 1.7



**DERBY 2**

Vitrage feuilleté sablé classe 2, montant vertical, cimaise.

**Option** : plaxage couleur gris 7016.  
**Ud** : 1.7



**VEGA 2**

Vitrage feuilleté sablé classe 2 avec sérigraphie grise RAL 9007 uniquement.

**Option** : laquage couleur rouge 3004 texturé.  
**Ud** : 1.4

**DERBY 1**



**DERBY 3**

Vitrage feuilleté sablé classe 2 avec sérigraphie grise RAL 9007, motif fleur de lys uniquement, cimaise et pommeau. Blanc proche 9016.

**Ud** : 1.6



**DERBY 4**

Vitrage feuilleté sablé classe 2 avec sérigraphie grise RAL 9007, motif fleur de lys uniquement.

**Option** : plaxage chêne doré.  
**Ud** : 1.6

**DERBY 1**

Quand une porte en PVC vient sublimer une longère en pierre.

**Option** : plaxage couleur gris 7016.

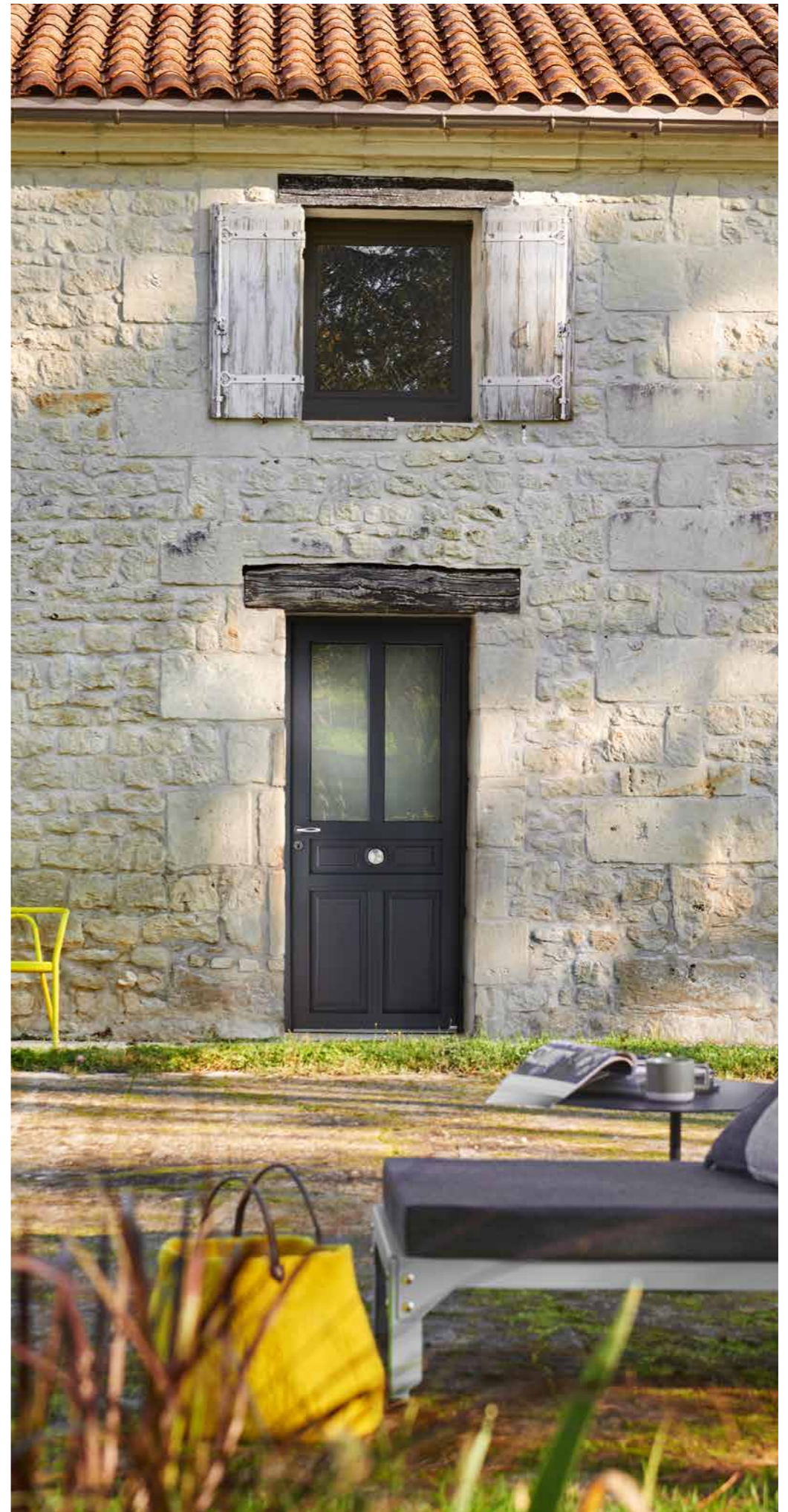



### TRACY 3

Petits bois en relief, 4/6/9 carreaux 2 faces. Vitrage transparent feuilleté classe 2. Soubassement panneau à congé.  
**Ud : 1.6**



### TRACY 1

Petits bois 4/6/9 carreaux intégrés au vitrage transparent feuilleté classe 2, soubassement lisse.  
**Ud : 1.4**



### TRACY 1

Positionnement variable de la traverse, dans la hauteur de la porte, pour modifier la proportion vitrée.  
**Options** : plaxage couleur gris 7016 et petits bois aspect plomb 8 carreaux.  
**Ud : 1.4**



### TRACY 1

**Options** : ouvrant et dormant plein cintre (réalisable également en cintre surbaissé). Vitrage transparent feuilleté classe 2.  
**Ud : 1.4**

### TRACY 4

**Châssis ouvrant oscillo-battant**, vitrage feuilleté transparent classe 2, petits bois 4 carreaux intégrés au vitrage. Soubassement lisse avec platebande. Face intérieure identique à la face extérieure.  
**Ud : 1.7**



### TRACY 2

Porte pleine, 2 panneaux platebandes. Face intérieure identique à la face extérieure. Positionnement variable de la traverse dans la hauteur de la porte, pour modifier les proportions panneau haut/panneau bas.  
**Ud : 1.9**

Optez pour une porte PVC modulable : choisissez la hauteur de traverse qui vous convient ou la composition qui s'adapte à votre maison.

Les portes PVC sont équipées de fiches renforcées et d'une serrure multipoints (cf p. 150).



### VEGA 1

Vitrage feuilleté sablé classe 2 avec sérigraphie grise, motif fleur de lys gris RAL 9007 uniquement. Positionnement variable de la traverse dans la hauteur de la porte pour modifier la proportion vitrée. À droite, ensemble en 2650 x 1200 mm composé d'une porte en 2150 x 800 mm avec bâton de maréchal, associée à un semi-fixe coordonné de 400 mm et une imposte vitrée de 500 mm.  
**Option** : plaxage couleur gris 7016.  
**Ud : 1.4**

## PORTES DE SERVICE (standard et sur-mesure)



### BRADY 1

Porte pleine.  
**Ud : 1.2**



### BRADY 2

Vitrage feuilleté imprimé 200 classe 2.  
**Ud : 1.4**

**Le bois,  
la nature  
comme  
principale  
source  
d'inspiration.**



**BOIS**



**CONDORCET**  
Ensemble de 2180 x 1280 mm composé d'une porte en 2180 x 830 mm associée à un semi-fixe coordonné de 450 mm pour une largeur de passage optimale.  
Option : laquage blanc 9016 satiné.

## La personnalisation sans limite

Configurations, cotes et finitions, une porte bois offre des possibilités presque sans limites et s'adapte à toutes les envies. Après tout, vous êtes chez vous.

### 1 | PERSONNALISATION

Ce matériau permet de répondre à toutes vos configurations : largeur, hauteur, grille, vitrage. Votre porte est UNIK !

### 2 | DIMENSIONS ET COMPOSITIONS

Largeur ouvrant de 590 mm à 1030 mm,  
Hauteur ouvrant de 1600 mm à 2500 mm.  
Large choix de compositions avec semi-fixe, fixe en dormant et imposte.

### 3 | PERFORMANCE

Haute capacité d'isolation thermique et acoustique.

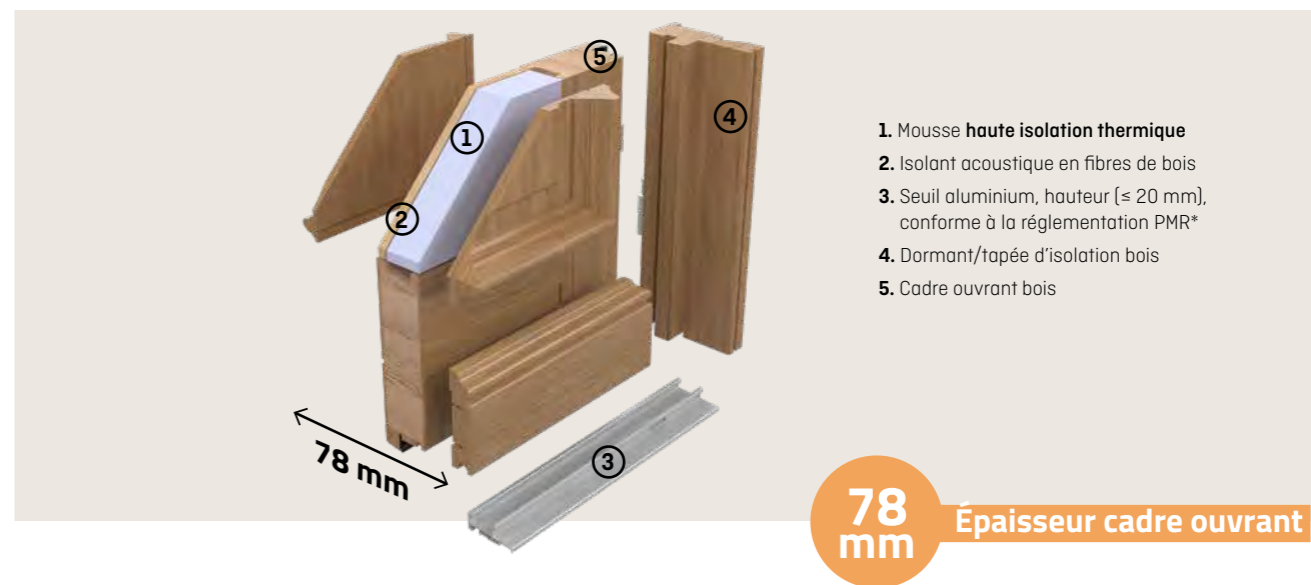

**78 mm** Épaisseur cadre ouvrant

1. Mousse **haute isolation thermique**
2. Isolant acoustique en fibres de bois
3. Seuil aluminium, hauteur (≈ 20 mm), conforme à la réglementation PMR\*
4. Dormant/tapée d'isolation bois
5. Cadre ouvrant bois

## INFOS TECHNIQUES

<b>CHOIX DE COULEURS/NUANCIER</b>	Des possibilités infinies de couleurs et finitions. Possibilité de choisir une face laquée et l'autre lasurée.
<b>GARANTIE FINITIONS BRILLANCE/COULEURS</b>	<b>3</b> ans sur le bois lasuré ou laqué (excepté Chêne : 2 ans)
<b>COMPATIBILITÉ MAÇONNERIE CINTRÉE</b>	OUI
<b>SERRURE STANDARD</b>	A relevage, 2 rouleaux 2 crochets (exceptées portes cintrées, serrure 3 rouleaux)
<b>BARILLET STANDARD</b>	Barillet de sécurité 5 clés Ziltén
<b>PERFORMANCE THERMIQUE</b>	■ ■ ■ □ □
<b>PERFORMANCE ACOUSTIQUE</b>	■ ■ ■ □ □

\* PMR = Personne à mobilité réduite



Zoom Condorcet (p.122)  
et Lutèce.



### LUTÈCE

Vitrage Monte Carlo sur châssis ouvrant, grille face extérieure.  
**Option** : laquage bleu 5010 satiné.  
**Ud** : 1.4



### VOLTAIRE

Vitrage Monte Carlo sur châssis ouvrant, grille face extérieure.  
**Option** : laquage gris 7004 satiné.  
**Ud** : 1.4



### VALENÇAY

Vitrage Monte Carlo sur châssis ouvrant, grille face extérieure. **Options** : à gauche laquage gris 7004 satiné et imposte à grille coordonnée avec **châssis ouvrant dans l'imposte**, au centre laquage bleu 5011, à droite porte cintrée laquage gris 7035.  
**Ud** : 1.4



### LUTÈCE

Ensemble avec porte en 2910 x 1600 mm associée à une imposte à grilles coordonnées avec châssis ouvrant (hauteur 630 mm) pour pouvoir ventiler son entrée en toute sécurité. Choix de cache-fiches blancs pour une harmonie avec la couleur de la porte (cache-fiches noirs également disponibles). Blanc 9016 satiné.



**CONDORCET**

Ensemble en 2160 x 1380 mm composé d'une porte en 900 mm associée à un semi-fixe coordonné de 480 mm.  
**Option** : laquage blanc 9016.



**CONDORCET**

Vitrage Monte Carlo sur châssis ouvrant, grille face extérieure.  
**Option** : Laquage gris 7004 satiné.  
**Ud** : 1.5



**REIMS**

Vitrage transparent feuilleté classe 2, petits bois deux faces (4/6/9 carreaux réalisables). Conception spécifique avec panneau épaisseur 38 mm. **Option** : chêne clair et vitrage feuilleté sablé classe 2.  
**Ud** : 1.5  
Le modèle REIMS évolue en REIMS-25 fin 2024 (cf site ziltan.com)



**AUTEUIL**

Vitrage feuilleté delta clair classe 2 et petits bois aspect plomb.  
Modèle présenté en movingui.  
**Ud** : 1.4



**SANCERRE**

**Porte fermière.** Vitrage transparent petits bois 4 carreaux deux faces (4/6/9 carreaux réalisables), 2 poignées face extérieure et intérieure. Conception spécifique avec panneau épaisseur 38 mm.  
**Option** : laquage gris 7035 satiné.  
**Ud** : 1.5  
Le modèle SANCERRE évolue en SANCERRE-25 fin 2024 (cf site ziltan.com)





← Largeur de passage →

### CHAVENON

**Options :** semi-fixe 2 vitrages Monte Carlo et chêne clair.  
Laquage blanc intérieur et cache fiches noirs.

Ud : 1.1

## Fixe et semi-fixes

Pour les entrées de grande largeur, plusieurs solutions peuvent se combiner :

- un vantail + large (certains modèles se déclinent jusqu'à 1030 mm),
- l'ajout d'un semi-fixe : il peut s'ouvrir pour augmenter la largeur de passage et peut s'accorder au design de la porte,
- l'ajout d'un fixe en dormant (vitré ou plein) : il ne peut pas s'ouvrir pour augmenter la largeur de passage,
- élargisseur : jusqu'à 150 mm (2x75 mm).



CHAVENON

SEMI FIXE 1 VITRAGE

SEMI-FIXE 2 VITRAGES

CONDORCET

AUTEUIL

REIMS

GRAND VITRAGE

BOIS  
127

## Découvrez aussi les modèles Bois Access, la gamme bois économique de Zilten.

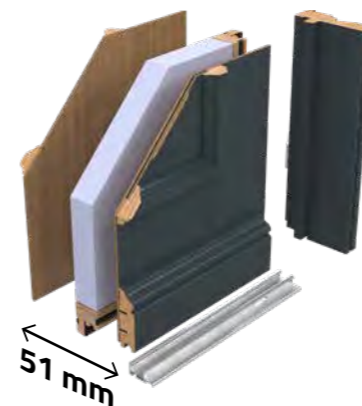

### LONDRES

Panneau plate bande face extérieure et moulures 2 faces. Vitrage imprimé 200. **Option :** laquage vert 6013.

Ud : 1.3



### AUTUN

Vitrage transparent. **Options :** laquage rouge 3004 satiné. Petits bois 4/6/9 carreaux.

Ud : 1.5



### MANDELIEU

Vitrage imprimé 200 sur châssis ouvrant. Grilles face extérieure. **Option :** laquage bleu 5023.

Ud : 1.7



### SAMAZAN

**Option :** laquage rouge 3004 satiné.

Ud : 1.1



### PRADES

Moulure supérieure en cintre surbaissé.

**Option :** chêne clair.

Ud : 1.1



### USSEL

Design rainuré 2 faces identiques

Ud : 1.0

## PORTES DE SERVICE



### MARIE

Design rainuré face extérieure uniquement. Ton bois exotique clair.

Ud : 1.5



### AURELIE

Vitrage transparent, design rainuré face extérieure uniquement. Ton bois exotique clair.

Ud : 1.5



### LORIENT

Vitrage imprimé 200 sur châssis ouvrant. Grilles face extérieure. **Option :** laquage bleu 5003 satiné.

Ud : 1.5



### MANOSQUE

Vitrage delta clair classe 2 avec petits bois aspect plomb. **Option :** laquage gris 7047 satiné.

Ud : 1.5



### CHALONS

Porte moulures 2 faces. **Option :** laquage gris 7004 satiné.

Ud : 1.1



### LUNEL

Vitrage imprimé 200 sur châssis ouvrant. Grilles face extérieure. **Option :** laquage gris 7039 satiné.

Ud : 1.7

# Votre porte bois est **UNIK,**

un concept exclusif  
de personnalisation  
sans limite.



Grille en acier personnalisable, finition au choix :  
noire, aspect rustique ou laquée couleur  
satinée ou texturée.



Cimaise et moulures spécifiques



Soubassement personnalisable,  
gravure à la demande.



Zilten met tout son savoir-faire et toute  
son expertise pour donner vie à la  
**porte d'entrée qui s'adapte  
à la configuration de votre maison,  
à votre envie.**

Personnalisation, création, adaptation,  
nous étudions ensemble votre projet.  
Laissez parler votre créativité !



# Histoire d'une belle réalisation UNIK

## AVANT



## Étude personnalisée

Nos experts analysent chaque situation et recréent un plan intégrant vos contraintes dimensionnelles et toutes vos demandes esthétiques.



## APRÈS

La concrétisation du projet et quelques alternatives aux décors.



Nous proposons une prestation complète de restauration des grilles existantes (récupération, traitement, laquage et repose des grilles par nos soins sur la nouvelle porte).

Nous prenons en charge l'enlèvement des grilles via votre revendeur afin de garantir un transport sécurisé et une qualité de service optimale.



Crênelée

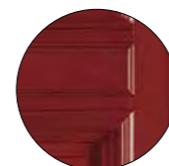

Plate



Galbée



Biseauté

### ① Choix de cimaises

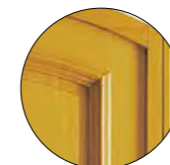

Cintrée

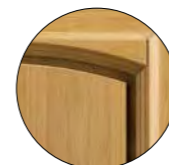

Faux cintré

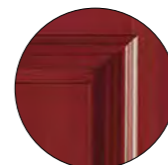

Droite

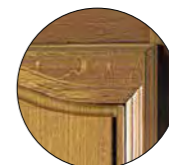

Chapeau de gendarme

### ② Choix de moulures



Platebande droite, décor coins arrondis



Platebande et décor coins arrondis



Pointe de diamant



Avec gravure personnalisée

### ③ Choix d'esthétiques de panneaux



Plinthe plate



Plinthe moulurée

### ④ Choix des plinthes

Faites-nous part de votre demande via votre revendeur, et créons ensemble les meilleures réponses techniques et esthétiques sur la base de plans (plusieurs échanges peuvent être nécessaires).

## UNIK

avec des cadres moulurés spécifiques

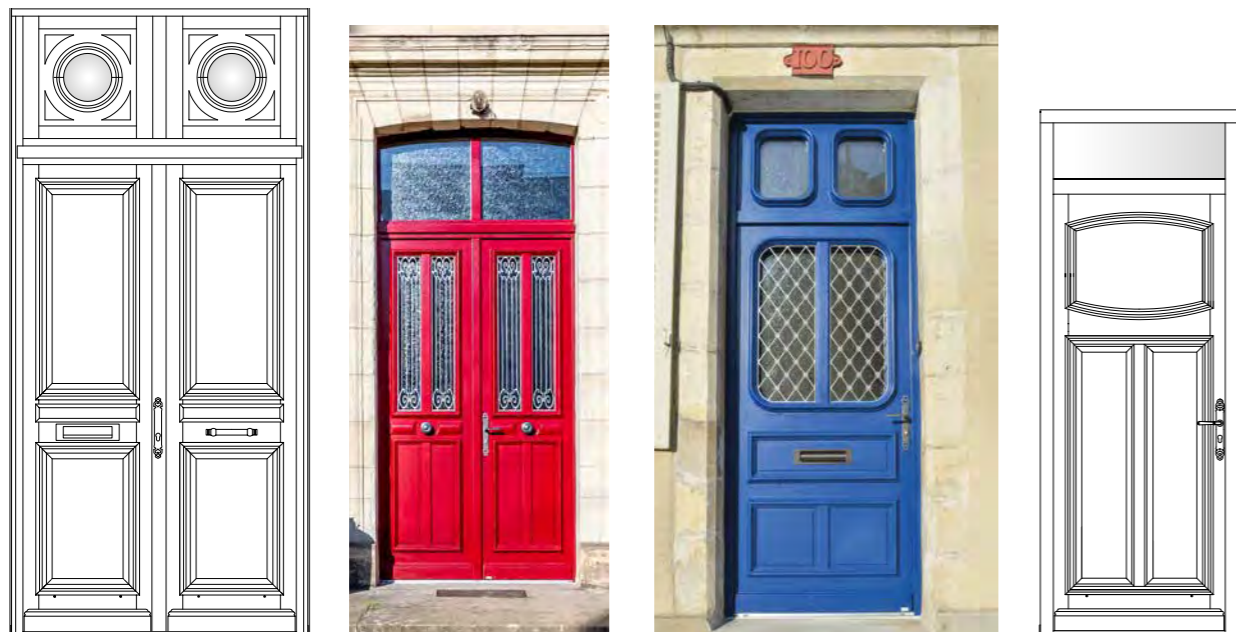

## UNIK

avec rainurage personnalisé



## UNIK

avec des esthétiques spécifiques



## UNIK

avec une personnalisation des grilles

grilles fabriquées sur demande

grilles d'origine restaurées



## UNIK

avec des cintres travaillés selon votre maçonnerie





## Nativ, l'art et la matière...

Design haute couture, élégance du bois aux finitions recherchées, Nativ habille votre entrée jusque dans les plus grandes largeurs.

### 1 | DESIGN

Lames larges avec 3 hauteurs différentes, éléments inox ou aluminium exclusifs, le design de Nativ est unique et moderne. Il s'appuie sur la singularité du Red Cedar ou de l'Accoya® aux finitions recherchées.

### 2 | DIMENSIONS ET COMPOSITIONS

Grande largeur jusqu'à 1200 mm en un vantail, hauteur jusqu'à 2250 mm. Compositions possibles avec fixe, semi-fixe et imposte.

### 3 | PERFORMANCES

Isolant naturel (fibres de bois) fabriqué à base de résidus de bois issus de scieries pour le respect de l'environnement et au service de la performance acoustique et thermique.



Doc Nativ

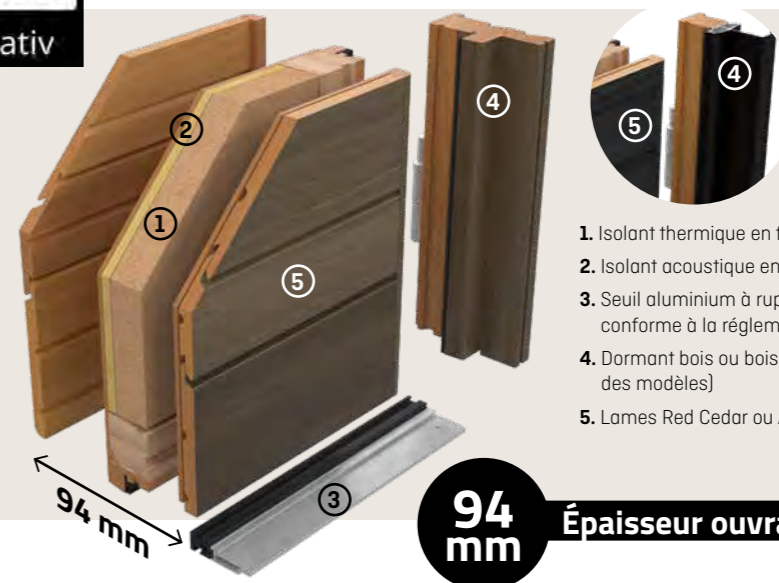

1. Isolant thermique en fibres de bois
2. Isolant acoustique en fibres de bois
3. Seuil aluminium à rupture de pont thermique, hauteur conforme à la réglementation PMR\* (≤ 20 mm).\*
4. Dormant bois ou bois/aluminium (en fonction des modèles)
5. Lames Red Cedar ou Accoya® massif

**94 mm** Épaisseur ouvrant monobloc

## INFOS TECHNIQUES

	Red Cedar : <b>3</b> finitions aux tonalités élégantes et chaleureuses. Accoya® : finition Shou Sugi Ban pour une esthétique incomparable et un vieillissement maîtrisé
<b>CHOIX DE COULEURS/NUANCIER</b>	
<b>GARANTIE FINITIONS BRILLANCE/COULEURS</b>	Nativ : <b>3</b> ans Nativ Fusion et Nativ Fusion Shou Sugi Ban : <b>10</b> ans
<b>COMPATIBILITÉ MAÇONNERIE CINTRÉE</b>	NON
<b>SERRURE STANDARD</b>	Automatique 2 pènes 2 crochets
<b>BARILLET STANDARD</b>	Barillet de sécurité 5 clés Ziltén
<b>PERFORMANCE THERMIQUE</b>	■■■■■
<b>PERFORMANCE ACOUSTIQUE</b>	■■■■■

\*PMR = Personne à mobilité réduite.



**NATIV 1**

Couleur miel.  
**Option** : largeur 1100 mm  
**Ud** : 0.75



**NATIV 2**

Couleur cendrée. Lame inox sur toute la largeur de la porte, avec poignée de tirage intégrée. La clé est nécessaire pour ouvrir la porte de l'extérieur. Largeur : 1000 mm.  
**Options** : 2 fixes en dormant vitrés + imposte en 3 parties.  
**Ud** : 0.76



**NATIV 8**

Couleur miel. Lame inox sur toute la largeur de la porte face extérieure uniquement. Largeur 1200 mm.  
**Ud** : 0.75



**NATIV 3**



**NATIV 2**



**NATIV 3**

Couleur cendrée. Largeur 1000 mm.  
**Ud** : 0.75

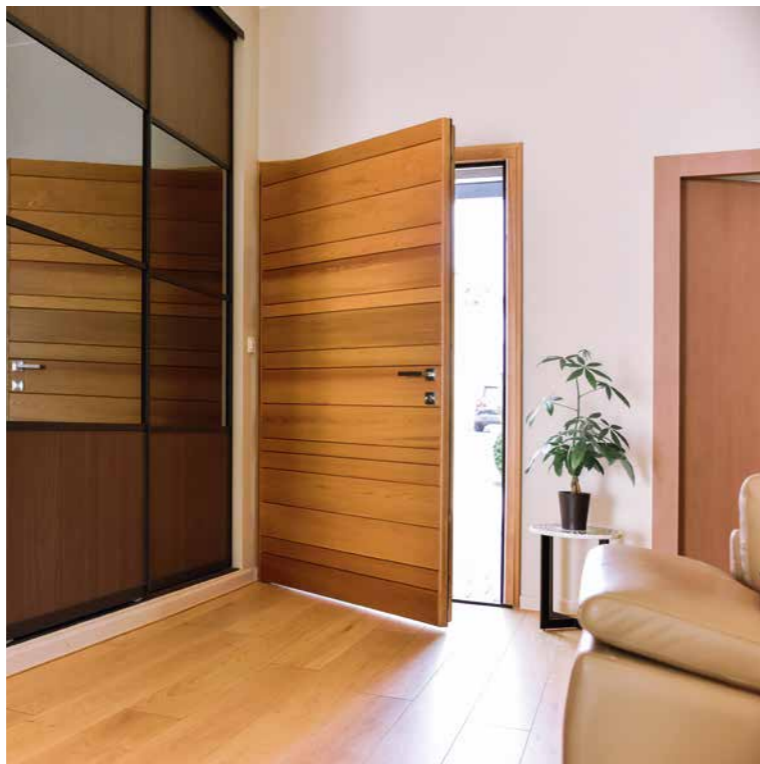

**NATIV 2**

Couleur miel, largeur 1200 mm et option domotique avec **pack empreintes** pour **une entrée sans clés** (voir p.154).



### NATIV 9 FUSION

Modèle exclusivement équipé du système Ekyz. Couleur cendrée sur la porte, bronze anodisé sur EkyZ et dormant. Largeur 1100 mm. Bande de tirage laqué.  
**Option** : laquage noir 2100 texturé du bandeau de tirage et du dormant.  
**Ud** : 0.80



### NATIV 11 FUSION

Couleur cendrée, largeur 1100 mm. La clé est nécessaire pour ouvrir la porte de l'extérieur.  
**Options** : bandeau de tirage et dormant noir 2100 texturé  
**Ud** : 0.80

Système d'ouverture **EkyZ**. Voir page 23.



### NATIV 11 FUSION

couleur miel, bandeau de tirage noir 9005 texturé



### NATIV 10 FUSION

Couleur cendrée, largeur 1100 mm. Barre de tirage et dormant laqués couleur bronze anodisé.  
 La clé est nécessaire pour ouvrir la porte de l'extérieur.

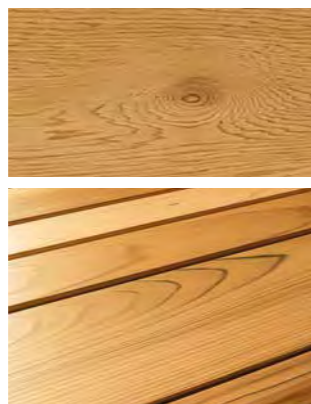

Nativ, une porte singulière où les variations aléatoires du bois s'expriment.



### NATIV FUSION + SEMI-FIXE NATIV FUSION

Couleur naturelle.  
**Option** : semi-fixe 500 mm



### NATIV 11 FUSION

Ensemble avec porte couleur miel en 2150 x 1000 mm + 2 fixes en dormant vitrés de 300 mm chacun pour une entrée chaleureuse et lumineuse.



**NATIV 21 FUSION SHOU SUGI BAN**

Ensemble en 2150 x 1600 mm composé d'une porte en 2150 x 900 mm associée à 2 fixes en dormant vitrés de 350 mm chacun.



**NATIV 20 FUSION SHOU SUGI BAN**

Largeur 1000 mm. Porte équipée du système d'ouverture Ekyz (voir p.25). **Option** : fixes en dormant 300 mm.  
**Ud : 0.82**



**NATIV 22 FUSION SHOU SUGI BAN**

Largeur 1200 mm. La clé est nécessaire pour ouvrir la porte depuis l'extérieur.  
**Ud : 0.82**

Garantie  
Finition

**10  
ans**

Nativ Fusion Shou Sugi Ban



**Options** : finition Shou Sugi Ban face intérieure et poignée moderne sur rosace noire.



**NATIV 21 FUSION SHOU SUGI BAN**

Composition en 2900 x 1000 mm. La clé est nécessaire pour ouvrir la porte depuis l'extérieur.  
**Options** : Imposte vitrée en dormant, cintre surbaissé.  
**Ud : 0.82**







**NATIV 23 FUSION SHOU SUGI BAN**

Largeur 1100 mm.  
Option : poignée moderne sur rosace noire.  
Ud : 0.82



**NATIV 26 FUSION SHOU SUGI BAN**

Lame inox sur toute la largeur de la porte face extérieure uniquement. Largeur 1100 mm.  
Ud : 0.82



**NATIV 23/24/25/26 FUSION SHOU SUGI BAN**

Couleur naturelle.



**NATIV 25 FUSION SHOU SUGI BAN**

Largeur 1100 mm. La clé est nécessaire pour ouvrir la porte depuis l'extérieur.  
Ud : 0.82



**NATIV 24 FUSION SHOU SUGI BAN**



**NATIV 24 FUSION SHOU SUGI BAN**

Ensemble avec porte en 1100 x 2150 mm associée à un semi-fixe coordonné de même largeur que la porte. Une grande composition pour une rénovation réussie de cette maison en pierre.  
Ud : 0.82

# Entretien pour bien vieillir

## Nativ Red Cedar

Le succès du Red Cedar dans l'habitat vient de sa durabilité liée à son caractère imputrescible. Il est néanmoins sensible aux chocs, et l'utilisation au fil des années entrainera de petits aléas (coups, rayures, impacts modérés) qui ne feront qu'ajouter du charme à sa patine naturelle.

Les portes Nativ nécessitent un soin spécifique pour garantir leur bon vieillissement. Zilten a conçu un kit de nettoyage offert à chaque nouveau propriétaire avec la porte.

Pour s'assurer du bon vieillissement de votre porte, 2 types d'opérations sont nécessaires :

### 1. Un nettoyage, 2 fois par an minimum, à l'aide des produits du kit

Ce kit est conçu pour dégraisser, nettoyer et prolonger la durée de vie de vos finitions. Il va redonner de la brillance, en 2 coups d'éponge ! Nous recommandons de procéder au nettoyage de votre porte 2 fois par an minimum\* sur la face extérieure et tous les ans face intérieure.

### 2. L'application d'une nouvelle couche de finition

Dès l'arrivée des premiers signes, à l'apparition des premières traces de dégradation (lasure qui farine, couleur qui évolue, craquelures), utilisez des produits de gamme professionnelle, pour un résultat optimal. Ces consignes sont détaillées dans la notice d'utilisation fournie avec le kit.

### Avec la version Shou Sugi Ban,

Zilten simplifie l'entretien classique du bois en le réduisant au strict minimum. L'application occasionnelle au pinceau, sans égrainage préalable, d'une finition à base d'eau, pigmenté à la teinte de la porte, redonne brillance et éclat à la finition. Le respect de ces consignes permettra de **garantir la tenue de la finition Shou Sugi Ban pendant 10 ans minimum.**

Un kit est offert et fourni avec la porte, dans le colis de quincaillerie.

\* La finition d'une porte exposée Sud/Sud Ouest se dégradera plus vite. Il faudra renforcer la fréquence d'application du kit de nettoyage.



Vidéo entretien Nativ



Plus de belles réalisations >>

**Nos clients nous font confiance, découvrez une sélection de nos belles réalisations.**



Toulouse (31)



Lyon (69)



Montpellier (34)



Souillac (46)

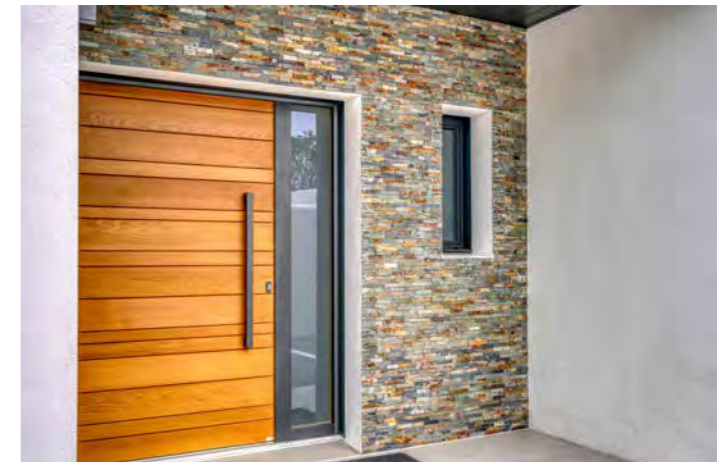

La Rochelle (17)

## La quintessence du mixte

Côté face, l'élégance de l'aluminium, côté pile, le design Nativ Red Cedar. Impossible dites vous ? Nous répondons portes d'entrée OPUS DUO.

### 1 | DURABLE ET PERFORMANTE

La chaleur et l'authenticité du bois face intérieure, les qualités de l'aluminium face extérieure.

### 2 | DIMENSIONS ET COMPOSITIONS

Des largeurs d'ouvrant jusqu'à 1100 mm et des compositions possibles avec fixe, semi-fixe et imposte.

### 3 | PERFORMANCE

Haute isolation phonique et acoustique.

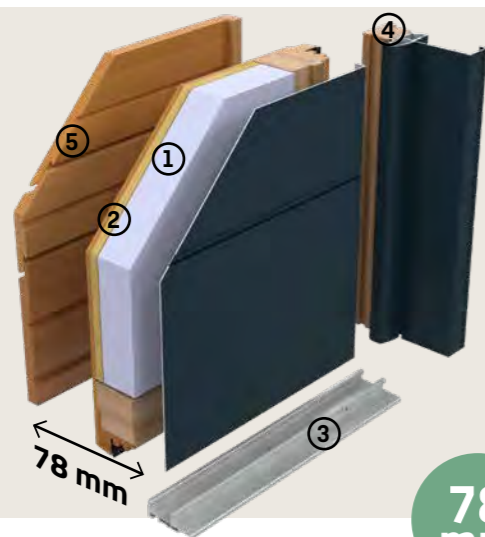

1. Mousse haute isolation thermique
2. Isolant acoustique en fibres de bois
3. Seuil aluminium, hauteur conforme à la réglementation PMR\* (≤ 20 mm).
4. Dormant bois/aluminium + tapées d'isolation
5. Lames Red Cedar massif

78 mm

Épaisseur ouvrant monobloc

## INFOS TECHNIQUES

CHOIX DE COULEURS/NUANCIER	28 couleurs au choix face extérieure. Autres possibilités RAL en option
GARANTIE FINITIONS BRILLANCE/COULEURS	20 ans Qualimarine face extérieure.
COMPATIBILITE MACONNERIE CINTRÉE	NON
SERRURE STANDARD	Automatique 2 rouleaux 2 crochets
BARILLET STANDARD	Barillet de sécurité 5 clés Zilten
PERFORMANCE THERMIQUE	■ ■ ■ ■ □
PERFORMANCE ACOUSTIQUE	■ ■ ■ ■ □

\* PMR = Personne à mobilité réduite



### OPUS 1 DUO

Design rainuré face extérieure. Gris 2800 texturé.  
Options : largeur 1100 mm et barre de tirage rectangle toute hauteur, spécifique Opus 1, non traversante. La clé est nécessaire pour ouvrir la porte de l'extérieur.  
Ud : 0.88



### OPUS 3 DUO

Design rainuré face extérieure et parement ton inox face extérieure uniquement. Gris 7016 texturé.  
Option : largeur 1100 mm.  
Ud : 0.88



### OPUS 2 DUO

Décor miroir face extérieure uniquement. Bleu 2700 texturé.  
Ud : 0.88

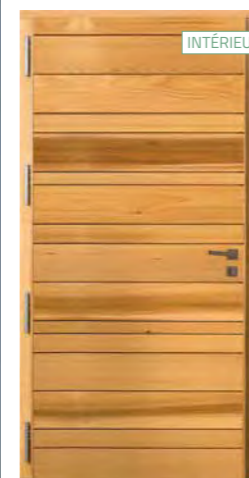

## Au choix, trois esthétiques en extérieur et trois finitions bois Red Cedar en intérieur

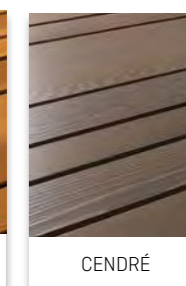

# Une porte, deux ambiances

OPUS 1 DUO, face intérieure en bois  
Red Cedar, face extérieure en alu.  
Un combo parfait pour encore plus  
de chaleur et d'authenticité !



FACE INTÉRIEURE



FACE EXTÉRIEURE

La serrure est un des organes les plus importants de votre porte d'entrée, au même titre que la robustesse de sa conception, son barillet, et ses vitrages.

**3 types de fonctionnement sont possibles sur les serrures :**

- **Automatique (serrure A) :** lorsque la porte se claque, les points de fermeture (crochets et pènes) se bloquent dans les gâches du dormant. Pour condamner l'usage de la porte, un seul tour de clé suffit, vous n'avez pas à remonter la poignée.

- **Motorisée : Serrure B,** Lorsque l'on claque la porte, les points de verrouillage haut et bas s'activent mécaniquement. À l'ouverture, le déverrouillage est motorisé. [cf page 156].

**Serrure C,** lorsque la porte se claque, le verrouillage de la serrure se fait automatiquement. En étant raccordée au 230V de la maison, la serrure motorisée permet de déverrouiller mécaniquement les points de fermeture. Le déclenchement de cette action est possible via plusieurs commandes [cf pages 154-155].

- **À relevage (serrure E) :** il faut relever la poignée, quand vous fermez la porte, pour pouvoir la condamner avec un tour de clé au barillet.



**LES +**

**HAUTES PERFORMANCES :**  
Qualification 50 000 cycles ouverture/fermeture

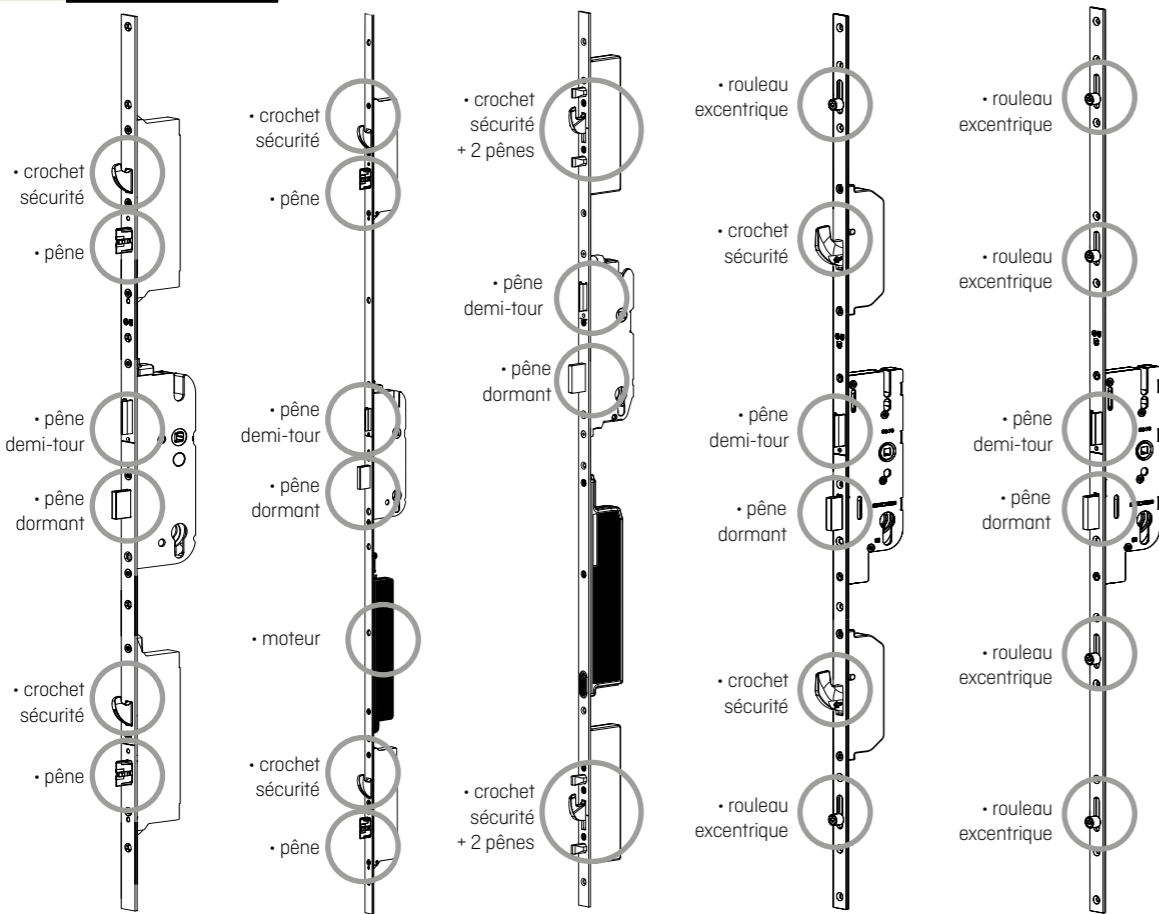

	Serrure A automatique	Serrure B à déverrouillage motorisé	Serrure C motorisée	Serrure D	Serrure E à relevage
ALU ULTIME / ALU CONFORT	● [SA2P2C]		○ [SE4G2C]	○ [SA2R2C A2P - automatique]	
ALU ACCESS	○ [SA2P2C]			○ [SA2R2C A2P - automatique]	● [SR4R]
ALU GRAND VITRAGE	○ [SA2P2C]				● [SR4R]
MIXTE				● [SA2R2C A2P - automatique]	
ACIER	○ [SA2P2C]	○ [SAE2P2C]		○ [SR2R2C - A2P - à relevage]	● [SR4R]
PVC					● [SR4R]
BOIS CONFORT				● [SR2R2C - A2P - à relevage]	
BOIS ACCESS					● [SR4R]
NATIV	● [SA2P2C]		○ [SE4G2C]		

D'autres configurations sont possibles. Les serrures standards peuvent évoluer en fonction de la forme et des dimensions de votre porte. Consultez notre revendeur.

**BARILLET 1**  
Barillet format européen avec 3 clés neutres



**BARILLET 2**  
Barillet de sécurité avec 5 clés Zilten + carte de réapprovisionnement



**BARILLET 3**  
Système de fermeture A2P (1 étoile). Ensemble comprenant : la serrure, le barillet débrayable BKS et la gâche centrale



**BARILLET 4**  
Barillet de sécurité Vachette Axi'home 4 clés à molette\* + carte de propriété



**LES +**

- 5 clés réversibles en laiton nickelé.
  - Carte de réapprovisionnement avec code unique permettant la reproduction des clés via un serrurier.
  - Contre goupilles anti-crochetage.
  - Conforme à la norme EN 1303:2015.
- Disponible également avec 4 clés + 1 molette face intérieure**

L'ensemble (barillet, serrure et gâche), posé conjointement présente la certification A2P délivré par le CNPP. Le barillet débrayable permet à l'un des occupants de la maison d'utiliser sa clé depuis l'extérieur, alors qu'une clé a été laissée dans le barillet à l'intérieur de la maison.

- Clé incopiable à vie interdisant toute reproduction illicite.
- Carte de propriété : reproduction autorisée en centre agréé sur présentation de la carte via votre revendeur.
- Inserts en acier anti-perçage.
- Molette intérieure pour facilité d'usage.

**DISPONIBILITÉ DES BARILLETS EN FONCTION DES GAMMES DE PORTES D'ENTRÉE**

	BARILLET 1	BARILLET 2	BARILLET 3	BARILLET 4
ALU ULTIME / ALU CONFORT		●	○ Selon modèle et options	○
ALU ACCESS	●	○	○ Selon modèle et options	○
ALU GRAND VITRAGE		●		○
MIXTE		●	○ Selon modèle et options	○
ACIER	●	○	○	○
PVC	●	○		○
BOIS CONFORT		●	○ Selon modèle et options	○
BOIS ACCESS	●	○	○ Selon modèle et options	
NATIV		●		○

● Standard ○ Option

\*Molette inamovible qui permet de verrouiller la porte de l'intérieur sans utiliser de clé.

## Pack sécurité renforcée



Sécurité renforcée sur l'ensemble de la porte.



Option disponible sur Alu Ultime, Alu Confort, Acier et Nativ\*.

### Besoin de sécurité ?

Ziltén propose un pack d'options de sécurité qui vise à améliorer la **résistance à l'effraction** de l'ensemble du bloc porte (et pas uniquement d'un organe).

**Ce pack est disponible, en option, sur toutes les portes Aluminium Ultime, Aluminium Confort, Acier et Nativ\***, sur tous les types de pose.



**Si vous souhaitez encore plus de sécurité**, votre porte d'entrée, équipée de ce pack, peut atteindre la classe de résistance à l'effraction de **NIVEAU 2 (CR2)**.

LA référence européenne en termes de sécurité, sur les blocs portes suivants\*\* :

- Alu Confort : pleins ou vitrés affleurants
- Acier pleins
- Nativ\*

et dans une configuration 1 vantail avec dormant carré, et posée en tunnel.



CR2 : classe de résistance à l'effraction **niveau 2** selon norme EN 1627.

Ce pack sécurité se compose, en fonction des gammes, des éléments suivants :

	ALU ULTIME	ALU CONFORT	ACIER	NATIV
Cadre renforcé			✓	✓
Renfort dans la feuillure du dormant	✓	✓		
Renfort anti-poussée ouvrant/dormant				✓ (x2)
Poignée sécurité - QPR-035 (Aluminium) et QPR-0040 (Nativ) - QPP-029 (Aluminium et Acier) - QPP-027 et QPR-034 (Acier)	Face intérieure	2 faces ou 1 face si barre de tirage extérieure	2 faces si poignée de tirage ou 1 face si barre de tirage extérieure	2 faces si poignée de tirage ou 1 face si barre de tirage extérieure
Serrure automatique 2 pènes 2 crochets	✓	✓	✓	✓
Gâche filante	✓	✓		✓
Fiches SFS anti-poussée	x4 ou x5 selon dimensions de la porte	x4 ou x5 selon dimensions de la porte	x4	
Barillet de sécurité BKS 4 clés débrayable	✓	✓	✓	✓

## Exemple de pack sécurité sur les portes en fonction du matériau

### PORTE NATIV

1. Quincaillerie renforcée à fixations traversantes + barillet de sécurité
2. Serrure automatique 2 crochets, 2 pènes, + 2 pènes centraux
3. Cadre renforcé
4. Gâche filante
5. Gâche filante + renfort dans la feuillure du dormant
6. Fiches SFS renforcées
7. Points de fermeture (hauts et bas)
8. 2 renforts anti-poussée ouvrant/dormant

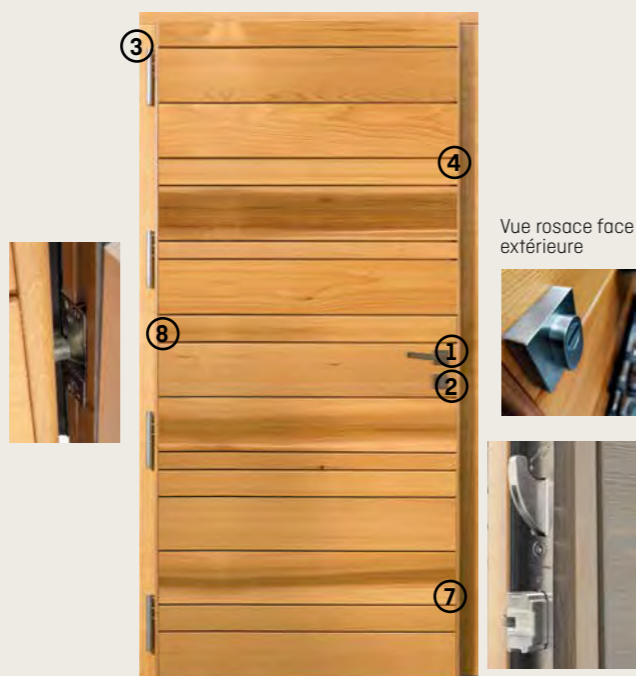

### PORTE ALUMINIUM

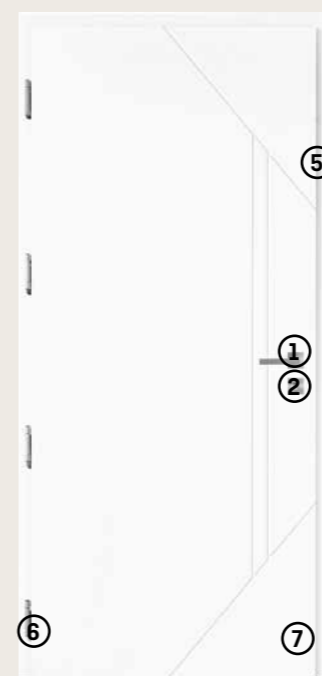

### PORTE ACIER



\* Uniquement pour les modèles Nativ 1/2/3/8 et 23/24/25/26 Fusion Shou Sugi Ban.

\*\* Résistance certifiée et validée en laboratoire. Essais réalisés à l'IFT Rosenheim en Allemagne, selon la norme européenne EN 1627.

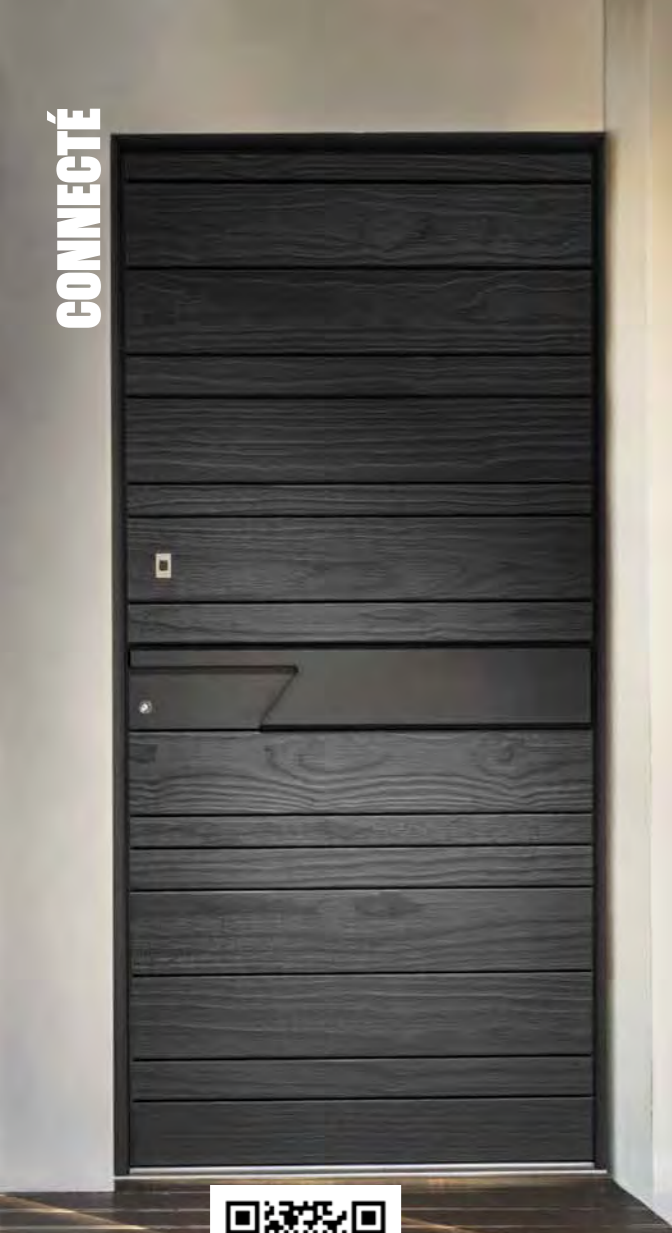

Pack empreintes

### À SAVOIR

- Alimentation électrique 230V
- Compatibilité toutes box domotiques via module de liaison
- Led témoin côté intérieur porte verrouillée ou non
- Budget €€€

## Serrure motorisée

### DESCRIPTIF

Dispositif invisible installé au cœur de la porte d'entrée lors de sa fabrication (impossible d'ajouter ce dispositif après la fabrication ni la pose).

### FONCTIONNEMENT

1

Pilotage de la serrure motorisée à distance ou à proximité en remplacement de l'action de la clé et de la poignée.

2

Déverrouillage de la serrure et des points de fermeture. La porte s'entrouvre légèrement.

3

Pousser la porte pour entrer.  
Utilisation de clés physiques toujours possible.

### ÉQUIPEMENT

- Serrure motorisée : 2 crochets / 4 goujons (haut et bas), 1 pêne dormant (au centre)
- Câblage fourni et installé (contacteur à plots, transformateur dans le dormant, motorisation)
- Solution à connecter au réseau électrique
- 3 clés physiques avec carte de propriété et barillet spécifique
- Ouverture à la clé possible si coupure de courant

- 5 packs (inclus prédisposition de câblage pour pilotage téléphone via box domotique)

- pack mains libres, - pack clavier à code,
- pack lecteur de badges, - pack commande.
- pack empreintes,

Compatible avec une porte équipée d'une barre ou d'une poignée de tirage à l'extérieur et **disponible sur les portes Alu Ultime, Alu Confort, Nativ et Nativ Fusion** (en option et en fonction de votre modèle de porte d'entrée).



Pack mains libres



Avec la solution "Maison connectée" Zilten, simplifions votre quotidien en toute sécurité

Parce que l'on aspire à toujours plus de liberté, de confort et de sécurité, Zilten propose des solutions innovantes pour piloter votre entrée. Selon vos usages, selon vos besoins, remplaçons vos clés par une solution domotique (l'ouverture à la clé restant toujours possible).

### Serrure motorisée

Je veux un dispositif maniable et plus sécurisé qu'une clé. Je ne veux plus de clés qui font des trous dans mes poches.



Pack lecteur de badges  
200 badges possibles  
Désactivation badges perdus

Pack mains libres  
200 cartes possibles

Je ne veux pas transporter de clé, je ne veux rien sortir de mon sac ou de mes poches pour rentrer chez moi.



Pack empreintes  
Jusqu'à 50 empreintes

Pack clavier à codes  
2 codes possibles

Pack mains libres  
200 cartes possibles

Je veux une seule commande pour piloter toutes les entrées de la maison (porte de garage, portail de clôture...).



Pack commande  
jusqu'à 25 télécommandes

Je veux déverrouiller la porte à distance.



Je veux savoir à distance si ma porte est ouverte ou verrouillée.



Pack domotique

# Serrure 5 points à déverrouillage motorisé



## Capteur de position autonome (CPA) I-SECURE™

Cette serrure permet de **déverrouiller votre porte** depuis l'extérieur, **sans clé**, à l'aide d'un organe de commande. Côté intérieur, vous aurez la possibilité d'ouvrir en appuyant sur la poignée ou bien en utilisant une clé.

Ce dispositif est idéal si vous devez sortir de chez vous et que vous ne voulez pas rester bloqué à l'extérieur ou bien si par exemple, vous exercer une profession libérale (entrées/sorties possibles à l'aide de l'organe de commande).

Avec ce système, **les points de verrouillage haut et bas** s'activent dès que l'on claque la porte. Elle est donc bien verrouillée et elle conserve toutes ces performances (thermiques et acoustiques).

Cette solution est préconisée avec une porte équipée, à l'extérieur, d'une **barre de tirage** ou d'une **poignée de tirage**. Elle est **disponible uniquement sur les portes Acier**.

Ce dispositif est intégré dans l'ouvrant de la porte et livré avec un passe-câble.

Alimentation électrique : 24V (non fournie)

Budget €

Découvrez tous les usages et les détails de cette serrure en scannant ce QR Code :

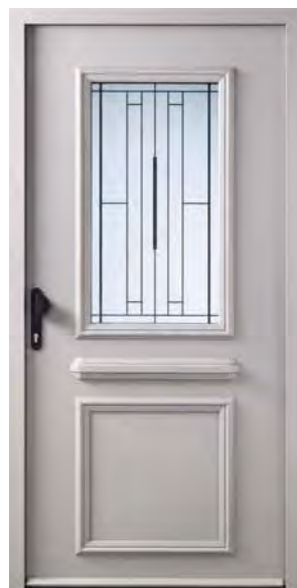

Porte d'entrée acier équipée d'une poignée de tirage noire et d'une serrure 5 points à déverrouillage motorisé.

### Le CPA I-SECURE, une solution domotique pour gagner en sérénité.

Rendez votre maison plus sécurisante et facilitez-vous la vie en équipant de manière invisible votre porte d'entrée avec le capteur I-SECURE.



### Je suis parti de chez moi et je ne sais plus si j'ai verrouillé ou non ma porte.



Le capteur I-SECURE me permet où que je sois de vérifier très rapidement si ma porte est verrouillée ou non, via mon application Tydom (Delta Dore) sur mon téléphone.



### Ma porte est forcée par un cambrioleur.



Je suis prévenu. Mon alarme Tyxal + (Delta Dore) se déclenche et je reçois une alerte en simultané sur mon téléphone, via mon application Tydom (Delta Dore).

## LES + PRODUIT



- Totalement invisible (intégré au dormant)
- Retour d'état à distance sur l'application Tydom (indication porte verrouillée ou déverrouillée)
- Sécurité avec la liaison au système d'alarme
- Communication avec d'autres automatismes Delta Dore (protocole X3D)
- Alimentation grâce à 1 pile standard, autonomie d'environ 5 ans.

Ce capteur est **disponible, en option, sur les portes Alu Confort, Alu Access et Acier**. Et il est compatible avec le système



## VITRAGES

### Quelle esthétique pour le vitrage de votre porte d'entrée ?

Sur chaque modèle équipé d'un vitrage, vous trouverez, dans la légende de la photo, le descriptif du vitrage de base, et ci-dessous, son équivalent esthétique. En option, vous pouvez choisir un autre type de vitrage\*. N'hésitez pas à consulter votre revendeur pour toute demande spécifique.



VITRAGE TRANSPARENT

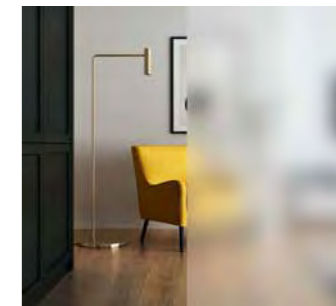

VITRAGE SABLÉ

\* Selon modèles.

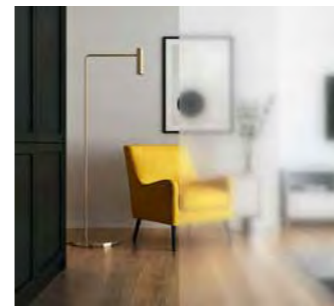

VITRAGE IMPRIMÉ 200

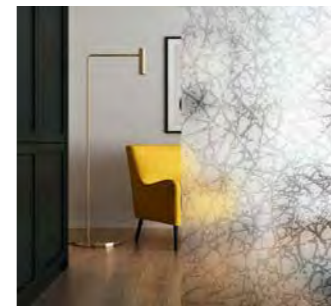

VITRAGE MONTE CARLO



VITRAGE GIVRÉ

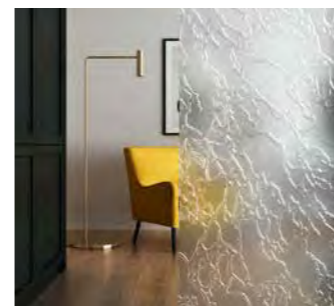

VITRAGE DELTA CLAIR



VITRAGE RÉFLÉCHISSANT (vision de jour)



VITRAGE RÉFLÉCHISSANT (vision de nuit, avec une source lumineuse à l'intérieur de la maison)

### Qu'est-ce qu'un vitrage sécurité ?

Les vitrages sécurité permettent de garantir la protection des biens et des personnes, notamment en cas d'effraction.

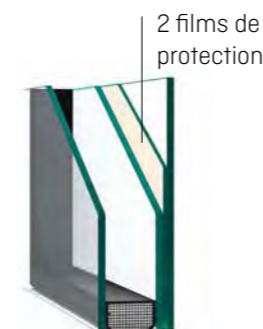

#### Double vitrage feuilleté classe 2

Vitrage feuilleté qui assure une protection contre les bris de glace et augmente la sécurité de la maison et de ses occupants.

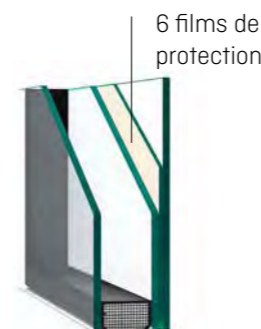

#### Double vitrage feuilleté classe 5

Vitrage encore plus résistant que le classe 2 et préconisé pour une sécurité renforcée. Diminution forte des risques d'effraction.



#### Triple vitrage feuilleté classe 2

Vitrage feuilleté composé de 3 feuilles de verre qui augmentent ses performances thermiques.

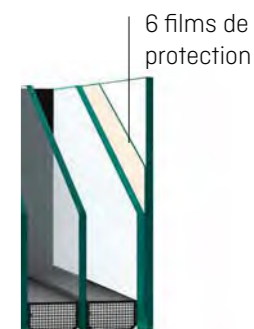

#### Triple vitrage feuilleté classe 5

Vitrage encore plus résistant que le classe 2 et préconisé pour une sécurité renforcée. Diminution forte des risques d'effraction.



# Quincaillerie

Des détails qui n'en sont pas.













## POIGNÉES ROSACES

 <b>1</b> Poignée contemporaine sur rosace ton inox - <b>QPR-025-IN</b> ou <b>QPR-026-IN</b>	 <b>2</b> Poignée classique sur rosace ton inox - <b>QPR-002-IN</b>	 <b>3</b> Poignée sur rosace ton argent - <b>QPR-022-AR</b>	 <b>4</b> Poignée sur rosace ton inox - <b>QPR-022-IN</b>	
 <b>5</b> Poignée classique sur rosace ton laiton - <b>QPR-001-LA</b>	 <b>6</b> Poignée sur rosace ton inox	 <b>7</b> Poignée moderne sur rosace ton inox - <b>QPR-030-IN</b>	 <b>8</b> Poignée moderne sur rosace ton inox - <b>QPR-0039-IN</b>	
 <b>9</b> Poignée sécurité moderne sur rosace inox - <b>QPR-035-IN</b> ou <b>QPR-0040-IN</b>	 <b>10</b> Poignée sur rosace blanche	 <b>11</b> Poignée rosace noire contemporaine - <b>QPR-025-NO</b>	 <b>12</b> Poignée rosace noire classique - <b>QPR-028-NO</b>	
 <b>13</b> Poignée rosace noire design - <b>QPR-023-NO</b>				

## POIGNÉES SUR PLAQUE

 <b>14</b> Poignée sur plaque ton inox - <b>QPP-005-IN</b> et <b>QPP-028-IN</b>	 <b>15</b> Poignée de sécurité sur plaque, ton inox - <b>QPP-029-IN</b> et <b>QPP-016-IN</b>	 <b>16</b> Poignée sur plaque étroite blanche (existe aussi en noir, en laiton et en ton inox)	 <b>17</b> Poignée sur plaque ton rustique - <b>QPP-001-RU</b>
--	---	---	---

## POIGNÉES ET BARRES DE TIRAGE

 <b>18</b> Poignée de tirage ton inox (ouverture à la clé) - <b>QPP-020-IN</b> et <b>QPP-025-IN</b> Compatible avec serrure motorisée	 <b>19</b> Poignée de tirage ton laiton (ouverture à la clé) - <b>QPP-025-LA</b> et <b>QPP-020-LA</b> Compatible avec serrure motorisée	 <b>20</b> Poignée de tirage noire (ouverture à la clé) - <b>QPP-020-NO</b> Compatible avec serrure motorisée	 <b>21</b> Poignée de tirage ton inox sur plaque (ouverture à la clé) - <b>QPP-006-IN</b> et <b>QPP-024-IN</b> Compatible avec serrure motorisée	 <b>22</b> Poignée de tirage noire sur plaque (ouverture à la clé) - <b>QPP-024-NO</b> Compatible avec serrure motorisée
 <b>23</b> Poignée courte ton inox - <b>QPR-021-IN</b> et <b>QPR-036-IN</b> à associer avec les barres de tirage compatibles.	 <b>24</b> Poignée de tirage bouton ton inox, compatible avec serrure motorisée - <b>QPP-021-IN</b>	 <b>25</b> Poignée de tirage sécurité ton inox - <b>QPP-027-IN</b>		
 <b>26</b> Barre de tirage 600 mm - <b>QBT-014-IN</b>	 <b>27</b> Barre de tirage 950 mm - <b>QBT-003-IN</b>	 <b>28</b> Barre de tirage 1300 mm - <b>QBT-013-IN</b>	 <b>29</b> Barre de tirage inox déportée 1400 mm	 <b>30</b> Barre de tirage 1800 mm - <b>QBT-005-IN</b>

AUTRES ACCESSOIRES



31  
Bâton de maréchal ton inox - **QBD-004-IN**



32  
Bâton de maréchal aspect laiton - **QBD-002-LA**



33  
Bâton de maréchal ton rustique - **QBD-003-RU**



34  
Bâton de maréchal ton argent - **QBD-010-AR**



35  
Bâton de maréchal couleur noire **QBD-001-NO**



36  
Pommeau ton laiton - **QBO-001-LA**



37  
Pommeau ton rustique **QBO-005-RU**



38  
Pommeau ton inox **QPO-002-GD**



39  
Pommeau couleur noire **QBO-002-NO**



40  
Heurtoir aspect laiton - **QHE-001-LA**



41  
Heurtoir ton inox **QHE-005-IN**



42  
Heurtoir ton rustique **QHE-002-RU**



43  
Heurtoir couleur noire **QHE-003-NO**



44  
Entrée de boîte aux lettres ton inox - **QBL-004-IN**



45  
Entrée de boîte aux lettres ton laiton - **QBL-001-LA**



46  
Entrée de boîte aux lettres couleur noire - **QBL-004-NO**



47  
Bouton de châssis ouvrant ton rustique **QPB-001-RU**



48  
Bouton de châssis ouvrant ton laiton **QPB-002-LA**



49  
Bouton de châssis ouvrant ton inox **QPB-003-GD**



50  
Cache fiches ton inox



51  
Cache fiches ton laiton



52  
Cache fiches blancs



53  
Cache fiches couleur noire



PORTAILS ET PORTES DE GARAGE

Portails et portes de garage

Les designs Zilten se déclinent sur les portails Horizal et sur les portes de garage SOPROFEN pour les modèles

ALU CONFORT : Antalya-15, Arkad-15, Atlantide-15 et Cotim 11



ANTALYA-15 P. 37



ARKAD-15 P. 37



ATLANTIDE-15 P. 37



COTIM 11 P. 28



Plus d'infos

	ALU ULTIME	ALU CONFORT	ALU ACCESS	ALU GRAND VITRAGE	MIXTE	ACIER	PVC	BOIS	nativ
1		Standard modernes			Standard modernes				
2		Standard traditionnelles			Standard traditionnelles				
3						Standard			
4			Standard			Standard			
5							Standard		
6				Standard					
7									
8									
9		avec pack sécurité renforcée							avec pack sécurité renforcée
10									
11									
12									
13									
14									
15									
16									
17								Standard	
18									
19									
20									
21									
22									
23									
24									
25									
26									
27									
28									
29									
30									
31		portes traditionnelles Alu confort uniquement	portes traditionnelles uniquement						
32		portes traditionnelles Alu confort uniquement	portes traditionnelles uniquement						
33									
34									
35									
36									
37									
38									
39									
40									
41									
42									
43									
44									
45									
46									
47									
48									
49									
50									
51									
52									
53									

Quincailleries disponibles en fonction du modèle et de la serrure. Contactez notre revendeur pour plus d'informations.

# Fabrication française, conception exigeante, qualité ultime. C'est tout cela, la garantie Zilten.

La garantie démarre à la livraison chez notre revendeur et couvre les produits Zilten vendus et installés en France métropolitaine. En fonction de l'évolution permanente de nos produits, les garanties sont sujettes à des améliorations.  
Durées de garantie pour toute commande enregistrée à partir de Janvier 2024 :

	ALUMINIUM		MIXTE	BOIS				
	ALU Grand Traffic	ALU Ultime ALU Confort ALU Access ALU Grand Vitrage	Mixte	Nativ Fusion	Nativ Fusion Shou Sugi Ban	BOIS pré-peint	NATIV et BOIS lasuré	BOIS laqué
<b>GARANTIE DE FONCTIONNEMENT MÉCANIQUE / ÉTANCHÉITÉ</b>								
Dormant				10 ans				
Ouvrant				10 ans				
Quincaillerie (hors serrure)	5 ans	10 ans	10 ans	10 ans	10 ans	10 ans	10 ans	10 ans
Domotique				5 ans				
Serrure				5 ans				
Vitrage : embuage, changements d'aspect à l'intérieur du vitrage				10 ans				
<b>GARANTIE FINITIONS</b>								
FINITION OUVRANT	Anti-corrosion / adhérence	10 ans	ALU Ultime 20 ans	20 ans	/	/	/	/
	Brillance/ couleur *	10 ans	ALU Confort 20 ans	20 ans	3 ans (Chêne : 2 ans)	10 ans***	/	3 ans (Chêne : 2 ans)
FINITION DORMANT	Anti-corrosion / adhérence	10 ans	ALU Access 15 ans	20 ans	10 ans	/	/	/
	Brillance/ couleur *	10 ans	ALU Grand vitrage 10 ans	20 ans	10 ans	10 ans	/	3 ans (Chêne : 2 ans)
Garantie finitions accessoires et quincailleries		2 ans	2 ans	2 ans	2 ans	2 ans	2 ans****	2 ans****

\*Brillance : réflexion de la lumière sur le support qui donne son aspect brillant, satiné ou mat. Prise en compte de la garantie si écart supérieur à 15 ub (unité de brillance).  
Couleur : vieillissement homogène avec indicateur Delta E représentant l'écart colorimétrique dû au vieillissement de la teinte, entre son installation et la date de mesure. Prise en compte de la garantie si Delta E dépasse 7. (Avec application d'un produit d'entretien si nécessaire). Cette garantie ne peut jouer que si toutes les recommandations de pose et d'entretien sont respectées strictement. La garantie se limite au remplacement, dans leur état de livraison, ou à la réparation des éléments défectueux constitutifs à un vice de fabrication reconnu constaté par nos services.

\*\* exception des cadres moulures des portes acier vitrées (garanties 5 ans brillance/couleur).

\*\*\* cf page 144.

\*\*\*\* Y compris les grilles métalliques posées en face extérieure, devant un vitrage.

Retrouvez le tableau de garantie sur [zilten.com](http://zilten.com)

### EXCLUSIONS DE GARANTIES

#### La garantie ne couvre pas :

- Les défauts et les dommages causés par une mauvaise installation ou tout autre défaut non relié à la fabrication et aux matériaux décrits.
- L'absence de la protection d'origine ou sa dégradation durant le chantier.
- L'absence de respect des prescriptions de pose, et des règles de l'art recommandées par les DTU 36.5 Mise en œuvre fenêtres et portes extérieures et DTU Peintures 59.1. Les DTU sont consultables sur le site du centre scientifique et technique du bâtiment : [www.cstb.fr](http://www.cstb.fr).
- L'exposition et/ou l'usage de la porte d'entrée dans un autre contexte que la maison individuelle, pour lequel notre produit a été conçu. Voir les conditions de garantie pour les informations relatives aux zones d'exposition, et aux critères d'évaluation.
- Les désordres survenant suite à des conditions climatiques exceptionnelles.
- Toute modification ou intervention technique ne garantissant plus son niveau d'étanchéité, ou son isolation... (exemple : robotage, ponçage...).
- L'absence d'entretien, ou un entretien différent de celui que nous préconisons pour la porte et pour la serrure.
- Les défauts visibles non déclarés lors de la livraison du produit.
- Les anomalies admises par les tolérances de fabrication et de pose, fixées par les normes françaises et européennes.

#### Exceptions spécifiques :

- Pour les portes bois : les légères différences de teintes, les petits nœuds sains (jusqu'à un diamètre de 2 cm selon l'essence) et les microfissures qui, sans fragiliser la porte, contribuent à la chaleur du bois.
- Pour les portes d'entrée aluminium et acier : pour les portes d'entrée de couleurs foncées et selon

l'exposition, le parement extérieur peut chauffer de manière très importante et occasionner des brûlures lors de contact avec la peau.

- Pour les portes acier : les garanties anticorrosion et brillance/couleur s'appliquent pour les ouvrants situés à plus de 3km d'une côte ou d'une atmosphère agressive (pour les ouvrants situés à moins de 3km, nous consulter).

- En cas d'intervention de nos services sur site, alors que les conditions de pose ou d'entretien ne sont pas respectées, il sera procédé à une facturation aux frais réels.

#### Informations complémentaires liées au transport, à la manutention et au stockage sur chantier :

Transportez toujours votre porte d'entrée verticalement. Stockez-la verticalement, contre une paroi plane, en évitant tout risque de gauchissement et à l'intérieur d'un local aéré. Ne stockez jamais la menuiserie à l'extérieur, sous la pluie ou au soleil, ou dans un local humide. Lorsque vous transportez la menuiserie, veillez à ne pas la faire traîner sur le sol. Conservez la protection des ouvrants tant que les enduits (extérieur) et les plâtres (intérieur) ne sont pas finis. Elle protège efficacement la menuiserie et les vitres contre les tâches et les rayures dues aux projections. La protection ne devra pas rester plus de 5 mois sur l'ouvrant. En cas de séchage des plâtres, l'aération des locaux doit être très efficace (l'humidité ambiante intérieure ne doit pas être excessive pendant plus d'une semaine).

En cas d'application d'un enduit extérieur :  
- n'appliquez surtout pas de ruban de protection orange fortement adhésif sur les menuiseries.  
- retirez la bande cache dès que l'enduit est sec.  
- protégez le seuil aluminium pendant toute la durée du chantier.

	ACIER		PVC		
	Finition blanche	Finition laquée	Blanc	Teinté dans la masse	Plaxé

### GARANTIE DE FONCTIONNEMENT MÉCANIQUE / ÉTANCHÉITÉ

Dormant	10 ans
Ouvrant	10 ans
Quincaillerie (hors serrure)	10 ans
Domotique	5 ans
Serrure	5 ans
Vitrage : embuage, changements d'aspect à l'intérieur du vitrage	10 ans

### GARANTIE FINITIONS

Anti-corrosion / adhérence	10 ans	15 ans	/	/	10 ans	10 ans
FINITION OUVRANT	5 ans	** Teintes RAL standard : 15 ans (hors RAL bleu 5003 texturé et rouge 3004 texturé garanties 10 ans) Teintes RAL hors standard : 3 ans	10 ans	10 ans	5 ans	Teintes RAL standard : 5 ans Teintes RAL hors standard : 3 ans
Brillance/couleur *						
Anti-corrosion / adhérence	10 ans	15 ans	/	/	10 ans	10 ans
FINITION DORMANT	5 ans	** Teintes RAL standard : 15 ans (hors RAL bleu 5003 texturé et rouge 3004 texturé garanties 10 ans) Teintes RAL hors standard autorisés : 3 ans	10 ans	10 ans	5 ans	Teintes RAL standard : 5 ans Teintes RAL hors standard : 3 ans
Brillance/couleur *						
Garantie finitions accessoires et quincailleries			2 ans			

FABRICATION FRANÇAISE

Zilten, fabricant français de portes d'entrée, s'engage à respecter les certifications et les labels dans le but de vous fournir des produits de haute qualité.



Le marquage CE répond aux exigences essentielles en matière de confort, de santé, d'environnement et de protection du consommateur.



Label de qualité international pour l'acier peint garantissant l'anticorrosion et la bonne tenue du laquage.



Label qui garantit, avant laquage, le traitement de la surface des profils et tôles destinés à une exposition sévère.



Nos portes Chêne sont certifiées PEFC. Le bois provient de forêts françaises éco certifiées PEFC (Programme Européen de Forêts Certifiées).



La certification CEKAL sur les vitrages atteste la résistance à la pénétration de l'humidité des joints d'assemblage, les performances acoustiques, les performances thermiques.

Les coefficients d'isolation thermique Ud présents dans le catalogue sont calculés selon la norme EN NF 14361-1.

MODÈLE	GAMME	PAGE	Dim. Mini et Maxi sur mesure (dim. tableau en mm)		Coefficient Ud W/(m².K) selon la norme NF EN 14351-1	Performance d'affaiblissement Acoustique Rw(C,C <sub>v</sub> ) dB en prestation de base. dim. 215x90	Performance d'étanchéité AEV* en prestation de base. dim. 215x90	Indice environnemental
			Hauteur	Largeur				
AKI	Acier	91	de 1700 à 2250 **	de 700 à 1011	1.1	29(-4;-5)dB	A*4 E*5B V*C3	A
AKITA-20	Acier	92	de 1730 à 2250 **	de 780 à 1011	1.4	30(-3;-4)dB	A*4 E*5B V*C3	B
ALBION	Acier	104	de 1900 à 2250 **	de 770 à 1011	1.7	29(-2;-3)dB	A*3 E*3B V*C3	C
ALICIA 8	Alu Grand Vitrage	55	de 1728 à 2285	de 725 à 1100	1.7	37(-1;-3)dB	A*4 E*7B V*C3	
ALOÉ 42	Alu Access	52	de 1860 à 2250	de 800 à 1000	1.5	31(-1;-3)dB	[A*3 E*4B V*C3]	C
ALOÉ 52	Alu Access	52	de 1870 à 2250	de 800 à 1000	1.6	30(0;-2)dB	[A*3 E*4B V*C3]	C
ALOÉ 62	Alu Access	52	de 1860 à 2250	de 800 à 1000	1.7	31(-1;-3)dB	[A*3 E*4B V*C3]	C
ALOÉ 72	Alu Access	53	de 1860 à 2250	de 800 à 1000	1.5	31(-1;-3)dB	[A*3 E*4B V*C3]	C
ALOÉ 82	Alu Access	52	de 1950 à 2250	de 800 à 1000	1.1	28(-2;-4)dB	[A*4 E*5B V*C3]	
AMAYA-20	Acier	95	de 1730 à 2250 **	de 700 à 1011	1.4	30(-3;-4)dB	A*4 E*5B V*C3	B
ANTALYA-15	Alu Confort	37	de 1950 à 2300	de 720 à 1100	1.0	36(-1;-4)dB	A*4 E*5B V*C3	B
ANTALYA DUO	Mixte	72	de 1900 à 2250	de 800 à 1000	1.3	34(-1;-4)dB	A*3 E*3B V*C3	B
ARKAD-15	Alu Confort	37	de 1700 à 2500	de 720 à 1000	1.0	36(-1;-4)dB	A*4 E*5B V*C3	B
ASTRÉE DUO	Mixte	76	de 1900 à 2350	de 800 à 1000				
ATLANTIDE-15	Alu Confort	37	de 1890 à 2500	de 710 à 1000	1.1	36(-1;-4)dB	A*4 E*5B V*C3	B
ATLANTIDE DUO	Mixte	73	de 2000 à 2250	de 780 à 1000	1.4	34(-1;-4)dB	A*3 E*3B V*C3	C
AURÉLIE	Bois Access	127	de 1700 à 2150	de 700 à 1000	1.2	26(-1;-3)dB	A*3 E*3B V*C3	B
AUTEUIL	Bois Confort	125	de 1900 à 2350	de 740 à 1030	1.4	38(-2;-5)dB	A*3 E*3B V*A3	B
AUTUN	Bois Access	127	de 1700 à 2150	de 700 à 1000	1.5	32(-1;-3)dB	A*3 E*3B V*C3	B
AZUMA	Acier	93	de 1700 à 2250 **	de 740 à 1011	1.1	29(-4;-5)dB	A*4 E*5B V*C3	A
BERTY	Acier	103	de 1900 à 2250 **	de 760 à 1011	1.5	29(-2;-3)dB	A*3 E*3B V*C3	C
BRADY 1	PVC	117	de 1912 à 2312	de 745 à 1105	1.2		A*3 E*7B V*C2	
BRADY 2	PVC	117	de 1912 à 2312	de 745 à 1105	1.3		A*3 E*7B V*C2	
CAMAS	Alu Confort	45	de 1950 à 2350	de 700 à 1100	1.2	35(-1;-3)dB	A*3 E*4B V*C3	C
CANDEL 18	Alu Grand Vitrage	56	de 1728 à 2285	de 825 à 1100	1.7	37(-1;-3)dB	A*4 E*7B V*C3	
CANDEL 48	Alu Grand Vitrage	56	de 1728 à 2285	de 625 à 1100	1.7	37(-2;-3)dB	A*4 E*7B V*C3	
CANDEL 68	Alu Grand Vitrage	56	de 1978 à 2285	de 805 à 1100	1.7	37(-1;-3)dB	A*4 E*7B V*C3	
CANDEL 78	Alu Grand Vitrage	56	de 1728 à 2285	de 725 à 1100	1.7	37(-1;-3)dB	A*4 E*7B V*C3	
CANDEL 88	Alu Grand Vitrage	56	de 1728 à 2285	de 725 à 1100	1.6		A*4 E*7B V*C3	
CANDEL 98	Alu Grand Vitrage	56	de 1728 à 2285	de 725 à 1100	1.6		A*4 E*7B V*C3	
CANDEL 108	Alu Grand Vitrage	56	de 1978 à 2284	de 725 à 1100	1.8	37(-2;-6)dB	A*4 E*7B V*C3	
CANDEL 58-LUM	Alu Grand Vitrage	56	de 1614 à 2285	de 671 à 1000	1.5	36(-2;-6)dB	A*4 E*7B V*C3	
CEDOUSA-20	Acier	96	de 1730 à 2250 **	de 700 à 1011	1.4	30(-3;-4)dB	A*4 E*5B V*C3	B
CHALONS	Bois Access	127	de 1700 à 2150	de 700 à 1000	1.1	30(-1;-3)dB	A*3 E*3B V*C3	B
CHARLEY 1	Acier	104	de 1820 à 2250 **	de 760 à 1011	1.6	29(-2;-3)dB	A*3 E*3B V*C3	C
CHARLEY 2	Acier	104	de 1820 à 2250 **	de 760 à 1011	1.6	29(-2;-3)dB	A*3 E*3B V*C3	C
CHAVENON	Bois Confort	126	de 1600 à 2300	de 720 à 1030	1.1	38(-2;-5)dB	A*3 E*3B V*A3	A
COLINA DUO	Mixte	78	de 1900 à 2250	de 800 à 1000	1.3	36(-2;-4)dB	A*3 E*3B V*C3	B
COLOMBELLES	Alu Confort	42	de 1990 à 2350	de 800 à 1100	1.2	35(-1;-3)dB	A*3 E*4B V*C3	C
COLOMBELLES DUO	Mixte	76	de 1900 à 2250	de 780 à 1000	1.3	36(-1;-3)dB	A*3 E*3B V*C3	C
CONDORCET	Bois Confort	124	de 1790 à 2350	de 670 à 1030	1.4	36(-1;-4)dB	A*3 E*3B V*A3	B
CORDEY 1	Alu Confort	40	de 1990 à 2350	de 800 à 1100	1.3	35(-1;-3)dB	A*3 E*4B V*C3	C
CORDEY 2	Alu Confort	40	de 1950 à 2350	de 810 à 1100	1.2	35(-1;-3)dB	A*3 E*4B V*C3	C
CORMELLES-24	Alu Confort	43	de 1990 à 2350	de 800 à 1100	1.2	35(-1;-3)dB	A*3 E*4B V*C3	C
COSCO DUO	Mixte	76	de 1900 à 2350	de 800 à 1000	0.98	35(-2;-4)dB	A*3 E*4B V*C3	B
COTIM 11	Alu Confort	28	de 1700 à 2350	de 700 à 1200	0.91	35(-1;-4)dB	A*4 E*6B V*C3	A
COTIM 11 DUO	Mixte	70	de 1800 à 2350	de 750 à 1100	0.97	35(-2;-4)dB	A*3 E*4B V*C3	B
COTIM 12 DUO	Mixte	72	de 1940 à 2350	de 700 à 1100	1.4	34(-1;-4)dB	A*3 E*3B V*C3	C
COTIM 22 DUO	Mixte	73	de 1940 à 2250	de 700 à 1100	1.4	34(-1;-4)dB	A*3 E*3B V*C3	C
CYRENE-15	Alu Confort	37	de 1900 à 2300	de 800 à 1000	1.1	36(-1;-4)dB	A*4 E*5B V*C3	B
CYTISS 1	Alu Access	50	de 1900 à 2250	de 700 à 1000	1.1	28(-2;-4)dB	[A*4 E*5B V*C3]	B
CYTISS 3	Alu Access	50	de 1700 à 2250	de 810 à 1000	1.1	28(-2;-4)dB	[A*4 E*5B V*C3]	B
CYTISS 4	Alu Access	50	de 1910 à 2250	de 657 à 1000	1.3	33(-1;-4)dB	A*4 E*5B V*C3	B
CYTISS 6	Alu Access	50	de 1900 à 2250	de 657 à 1000	1.3	30(0;-2)dB	A*4 E*5B V*C3	B
CYTISS 7	Alu Access	49	de 1940 à 2250	de 657 à 1000	1.3	30(0;-2)dB	A*4 E*5B V*C3	B
CYTISS 8	Alu Access	50	de 1918 à 2250	de 692 à 1000	1.3	31(-1;-3)dB	A*4 E*5B V*C3	B
CYTISS 9	Alu Access	51	de 1880 à 2250	de 760 à 1000	1.4	33(-1;-4)dB	A*4 E*5B V*C3	C
CYTISS 10	Alu Access	49	de 1900 à 2250	de 800 à 1000	1.3	30(0;-2)dB	A*4 E*5B V*C3	B
CYTISS 12	Alu Access	49	de 2000 à 2250	de 870 à 1000	1.3	31(-1;-3)dB	A*4 E*5B V*C3	B
CYTISS 13	Alu Access	48	de 1820 à 2250	de 700 à 1000	1.3	31(-1;-3)dB	A*4 E*5B V*C3	B
CYTISS 14	Alu Access	49	de 1860 à 2250	de 700 à 1000	1.3	31(-1;-3)dB	A*4 E*5B V*C3	C
DERBY 1	PVC	114	de 1912 à 2312	de 705 à 1105	1.7		A*3 E*7B V*C2	
DERBY 2	PVC	114	de 1912 à 2312	de 705 à 1105	1.7		A*3 E*7B V*C2	
DERBY 3	PVC	114	de 1912 à 2312	de 705 à 1105	1.6		A*3 E*7B V*C2	
DERBY 4	PVC	114	de 1912 à 2312	de 705 à 1105	1.6		A*3 E*7B V*C2	
ELIAS	Acier	105	de 1790 à 2250 **	de 750 à 1011	1.6	29(-2;-3)dB	A*3 E*3B V*C3	C
ELYO-1	Alu Grand Vitrage	59	de 1728 à 2285	de 867 à 1113	1.7	37(-2;-3)dB	A*4 E*7B V*C3	
ELYO-2	Alu Grand Vitrage	59	de 2165 à 2285	de 867 à 1113	1.7	37(-1;-3)dB	A*4 E*7B V*C3	
ELYO-3	Alu Grand Vitrage	59	de 1728 à 2285	de 725 à 1113	1.7	37(-2;-3)dB	A*4 E*7B V*C3	
ELYO-4	Alu Grand Vitrage	59	de 1728 à 2285	de 725 à 1113	1.7	37(-1;-3)dB	A*4 E*7B V*C3	
ELYO-5	Alu Grand Vitrage	59	de 1728 à 2285	de 725 à 1113	1.7	37(-1;-3)dB	A*4 E*7B V*C3	

Performances version -LUM disponibles sur ziten.com

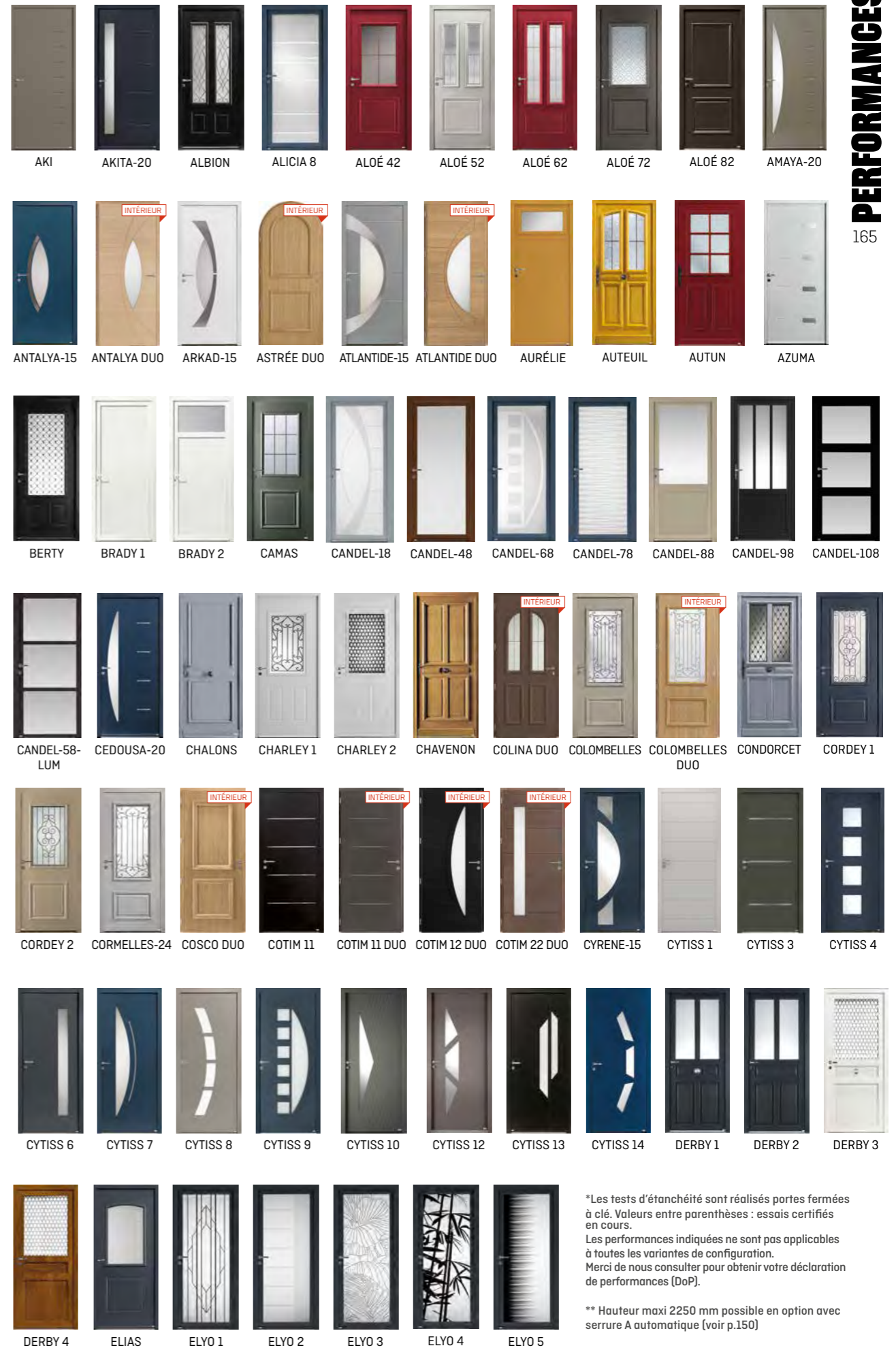

\*Les tests d'étanchéité sont réalisés portes fermées à clé. Valeurs entre parenthèses : essais certifiés en cours.  
 Les performances indiquées ne sont pas applicables à toutes les variantes de configuration.  
 Merci de nous consulter pour obtenir votre déclaration de performances (DoP).  
 \*\* Hauteur maxi 2250 mm possible en option avec serrure A automatique (voir p.150)

DIFFÉRENCE ENTRE DIMENSIONS TABLEAU ET DOS DE DORMANT (DD) :

ALUMINIUM ULTIME, CONFORT ET ACCESS : Largeur DD = tableau + 95 mm Hauteur DD = tableau + 47,5 mm	ALU GRAND VITRAGE Largeur DD = tableau + 70 mm Hauteur DD = tableau + 28 mm	MIXTE : Largeur DD = tableau + 57 mm Hauteur DD = tableau + 28 mm	ACIER : Largeur DD = tableau + 81 mm Hauteur DD = tableau + 36,5 mm	PVC : Largeur DD = tableau + 110 mm Hauteur DD = tableau + 35 mm	BOIS CONFORT / NATIV / NATIV FUSION : Largeur DD = tableau + 57 mm Hauteur DD = tableau + 28 mm	BOIS ACCESS : Largeur DD = tableau + 69 mm Hauteur DD = tableau + 34 mm
---	---	---	---	--	---	---

MODÈLE	GAMME	PAGE	Dim. Mini et Maxi sur mesure (dim. tableau en mm)		Coefficient Ud W/(m².K) selon la norme NF EN 14351-1	Performance d'affaiblissement Acoustique Rw(C,C <sub>v</sub> ) dB en prestation de base, dim. 215x90	Performance d'étanchéité AEV* en prestation de base, dim. 215x90	Indice environnemental	
			Hauteur	Largeur					
Performances version-LUM disponibles sur ziten.com	ELYO-6	Alu Grand Vitrage	59	de 1728 à 2285	de 725 à 1113	1.7	37(-1;-3)dB	A*4 E*7B V*C3	
	ELYO-7	Alu Grand Vitrage	59	de 1728 à 2285	de 725 à 1113	1.7	37(-1;-3)dB	A*4 E*7B V*C3	
	ELYO-8	Alu Grand Vitrage	60	de 1728 à 2285	de 780 à 1113	1.7	37(-2;-3)dB	A*4 E*7B V*C3	
	ELYO-9	Alu Grand Vitrage	60	de 1728 à 2285	de 780 à 1113	1.7	37(-2;-3)dB	A*4 E*7B V*C3	
EQUALIZ 2	Alu Confort	23	de 2000 à 2500	de 850 à 1200	0.91	35(-1;-4)dB	A*4 E*6B V*C3	A	
ERINA DUO	Mixte	70	de 1900 à 2250	de 780 à 1000	1.6	38(-1;-4)dB	A*3 E*3B V*C3	C	
GALENA	Acier	104	de 1820 à 2250 **	de 760 à 1011	1.5	29(-4;-5)dB	A*3 E*3B V*C3	C	
GLAM	Alu Confort	35	de 1950 à 2350	de 700 à 1000	1.1	36(-1;-4)dB	A*4 E*5B V*C3	B	
GRIFF 1	Alu Confort	24	de 1700 à 2350	de 740 à 1100	0.91	35(-1;-4)dB	A*4 E*6B V*C3	A	
GRIFF 1 DUO	Mixte	70	de 1900 à 2350	de 780 à 1100	0.97	35(-2;-4)dB	A*3 E*4B V*C3	B	
GRIFF 2	Alu Confort	24	de 1700 à 2500	de 700 à 1200	0.91	35(-1;-4)dB	A*4 E*6B V*C3	A	
HANA0-20	Acier	96	de 1950 à 2250 **	de 780 à 1011	1.4	30(-3;-4)dB	A*4 E*5B V*C3	B	
HELENA	Acier	104	de 1880 à 2250 **	de 740 à 1011	1.2	29(-4;-5)dB	A*3 E*3B V*C3	B	
HOLLY 1	PVC	112	de 1912 à 2312	de 765 à 1105	1.5		A*3 E*7B V*C2		
HOLLY 3	PVC	113	de 1912 à 2312	de 755 à 1105	1.5		A*3 E*7B V*C2		
HOLLY 4	PVC	112	de 1912 à 2312	de 705 à 1105	1.4		A*3 E*7B V*C2		
HOLLY 5	PVC	112	de 1912 à 2312	de 715 à 1105	1.4		A*3 E*7B V*C2		
IDRA	Alu Confort	28	de 1830 à 2350	de 760 à 1000	1.1	35(-1;-3)dB	A*4 E*5B V*C3	B	
IOKO-20	Acier	93	de 1730 à 2250 **	de 700 à 1011	1.4	30(-3;-4)dB	A*4 E*5B V*C3	B	
ISAMI 1	Acier	86	de 1730 à 2250 **	de 700 à 1011	1.1	29(-4;-5)dB	A*4 E*5B V*C3		
ISAMI 2	Acier	87	de 1971 à 2250 **	de 700 à 1011	1.1	29(-4;-5)dB	A*4 E*5B V*C3		
ISAMI 3	Acier	85	de 1971 à 2250 **	de 738 à 1011	1.3	30(-3;-4)dB	A*4 E*5B V*C3		
ISAMI 4	Acier	87	de 1956 à 2250 **	de 723 à 1011	1.3	30(-3;-4)dB	A*4 E*5B V*C3		
IZAR	Alu Confort	36	de 1950 à 2250	de 760 à 1000	1.1	35(-1;-3)dB	A*4 E*5B V*C3	B	
K2	Alu Confort	22	de 1750 à 2500	de 700 à 1200	0.91	35(-1;-4)dB	A*4 E*6B V*C3	B	
K2-KOLOR	Alu Ultime	17	de 1750 à 2500	de 700 à 1200	0.68	35(-1;-3)dB	[A*3 E*6B V*C3]	B	
K3	Alu Confort	22	de 1750 à 2500	de 700 à 1200	0.91	35(-1;-4)dB	A*4 E*6B V*C3	B	
K3-EKLAIR	Alu Ultime	18	de 1750 à 2500	de 780 à 1200	0.68	35(-1;-3)dB	[A*3 E*6B V*C3]		
K5-FAKTORY	Alu Ultime	18	de 1750 à 2500	de 700 à 1200	0.68	35(-1;-3)dB	[A*3 E*6B V*C3]	B	
K6-VERTIKAL1/2/3	Alu Ultime	14	de 1950 à 2500	de 800 à 1200	0.70	35(-1;-3)dB	[A*3 E*6B V*C3]		
K7-SNOOKER1/2/3	Alu Ultime	13	de 1950 à 2500	de 800 à 1200	0.80				
KELLYS 1	PVC	110	de 2052 à 2312	de 705 à 1105	1.7		A*3 E*7B V*C2		
KELLYS 3	PVC	111	de 1872 à 2312	de 705 à 1105	1.6		A*3 E*7B V*C2		
KELLYS 4	PVC	111	de 1870 à 2312	de 705 à 1105	1.7		A*3 E*7B V*C2		
KELLYS 5	PVC	112	de 1812 à 2312	de 705 à 1105	1.5		A*3 E*7B V*C2		
KELLYS 6	PVC	110	de 1632 à 2312	de 705 à 1105	1.5		A*3 E*7B V*C2		
KELLYS 7	PVC	112	de 1696 à 2312	de 705 à 1105	1.6		A*3 E*7B V*C2		
KELLYS 8	PVC	112	de 1696 à 2312	de 705 à 1105	1.5		A*3 E*7B V*C2		
LINE 1	Alu Confort	32	de 2065 à 2500	de 730 à 1200	1.1	35(-1;-3)dB	A*4 E*5B V*C3	B	
LINE 2	Alu Confort	33	de 1920 à 2500	de 700 à 1200	1.1	35(-1;-3)dB	A*4 E*5B V*C3	B	
LINE 3	Alu Confort	32	de 1920 à 2500	de 700 à 1200	1.1	35(-1;-3)dB	A*4 E*5B V*C3	B	
LINE 4	Alu Confort	32	de 1980 à 2500	de 700 à 1200	1.0	35(-1;-3)dB	A*4 E*5B V*C3	B	
LINE 5	Alu Confort	31	de 1800 à 2500	de 700 à 1200	1.0	34(0;-3)dB	A*4 E*5B V*C3		
LINE 6	Alu Confort	30	de 1800 à 2500	de 700 à 1200	1.0	34(0;-3)dB	A*4 E*5B V*C3		
LINOSA 1	Alu Confort	45	de 1950 à 2300	de 800 à 1000	0.98	35(-1;-4)dB	A*3 E*4B V*C3	B	
LINOSA 2	Alu Confort	45	de 1900 à 2250	de 810 à 1000	1.2	36(-1;-4)dB	A*3 E*4B V*C3	C	
LINOSA DUO	Mixte	78	de 1900 à 2250	de 800 à 1000	1.1	38(-1;-4)dB	A*3 E*3B V*C3	B	
LONDRES	Bois Access	127	de 1900 à 2150	de 780 à 1000	1.3	29(-1;-3)dB	A*3 E*3B V*C3	B	
LORIENT	Bois Access	127	de 1900 à 2150	de 780 à 1000	1.7	31(-2;-2)dB	A*3 E*3B V*C3	C	
LUNEL	Bois Access	127	de 1900 à 2150	de 880 à 1000	1.7	31(-2;-2)dB	A*3 E*3B V*C3	B	
LUTECE	Bois Confort	122	de 1790 à 2500	de 670 à 1030	1.4	36(-1;-4)dB	A*3 E*3B V*A3	B	
MALYA 1	Alu Confort	42	de 1970 à 2350	de 810 à 1100	1.4	35(-1;-3)dB	A*3 E*4B V*C3	B	
MALYA 1 DUO	Mixte	75	de 1900 à 2250	de 800 à 1000	1.5	38(-1;-4)dB	A*3 E*3B V*C3	C	
MALYA 2	Alu Confort	42	de 1970 à 2350	de 810 à 1100	1.2	35(-1;-3)dB	A*3 E*4B V*C3	C	
MANDELIEU	Bois Access	127	de 1900 à 2150	de 780 à 1000	1.7	31(-2;-2)dB	A*3 E*3B V*C3	C	
MANOSQUE	Bois Access	127	de 1900 à 2150	de 780 à 1000	1.5	32(-1;-3)dB	A*3 E*3B V*C3	B	
MARIE	Bois Access	127	de 1700 à 2150	de 700 à 1000	1.1	26(-1;-3)dB	A*3 E*3B V*C3	B	
MILKY 1	PVC	110	de 1874 à 2312	de 698 à 1105	1.7		A*3 E*7B V*C2		
MILKY 2	PVC	112	de 1794 à 2312	de 698 à 1105	1.8		A*3 E*7B V*C2		
MILKY 4	PVC	111	de 1812 à 2312	de 645 à 1105	1.7		A*3 E*7B V*C2		
MILKY 5	PVC	111	de 1712 à 2312	de 755 à 1105	1.8		A*3 E*7B V*C2		
NAGANO	Acier	91	de 1700 à 2250 **	de 700 à 1011	1.1	29(-4;-5)dB	A*4 E*5B V*C3	A	
NATIV 1	Nativ	136	de 1800 à 2250	de 800 à 1200	0.76	32(0;-2)dB	A*3 E*6B V*C3	A	
NATIV 2	Nativ	136	de 1800 à 2250	de 800 à 1200	0.76	32(0;-2)dB	A*3 E*6B V*C3	A	
NATIV 3	Nativ	136	de 1950 à 2250	de 800 à 1200	0.76	32(0;-2)dB	A*3 E*6B V*C3	A	
NATIV 8	Nativ	136	de 1800 à 2250	de 800 à 1200	0.76	32(0;-2)dB	A*3 E*6B V*C3	A	
NATIV 9 FUSION	Nativ	138	de 1800 à 2250	de 850 à 1200	0.80	32(0;-2)dB	A*3 E*6B V*C3	A	
NATIV 10 FUSION	Nativ	138	de 1800 à 2250	de 800 à 1200	0.80	32(0;-2)dB	A*3 E*6B V*C3	A	
NATIV 11 FUSION	Nativ	138	de 1800 à 2250	de 800 à 1200	0.80	32(0;-2)dB	A*3 E*6B V*C3	A	

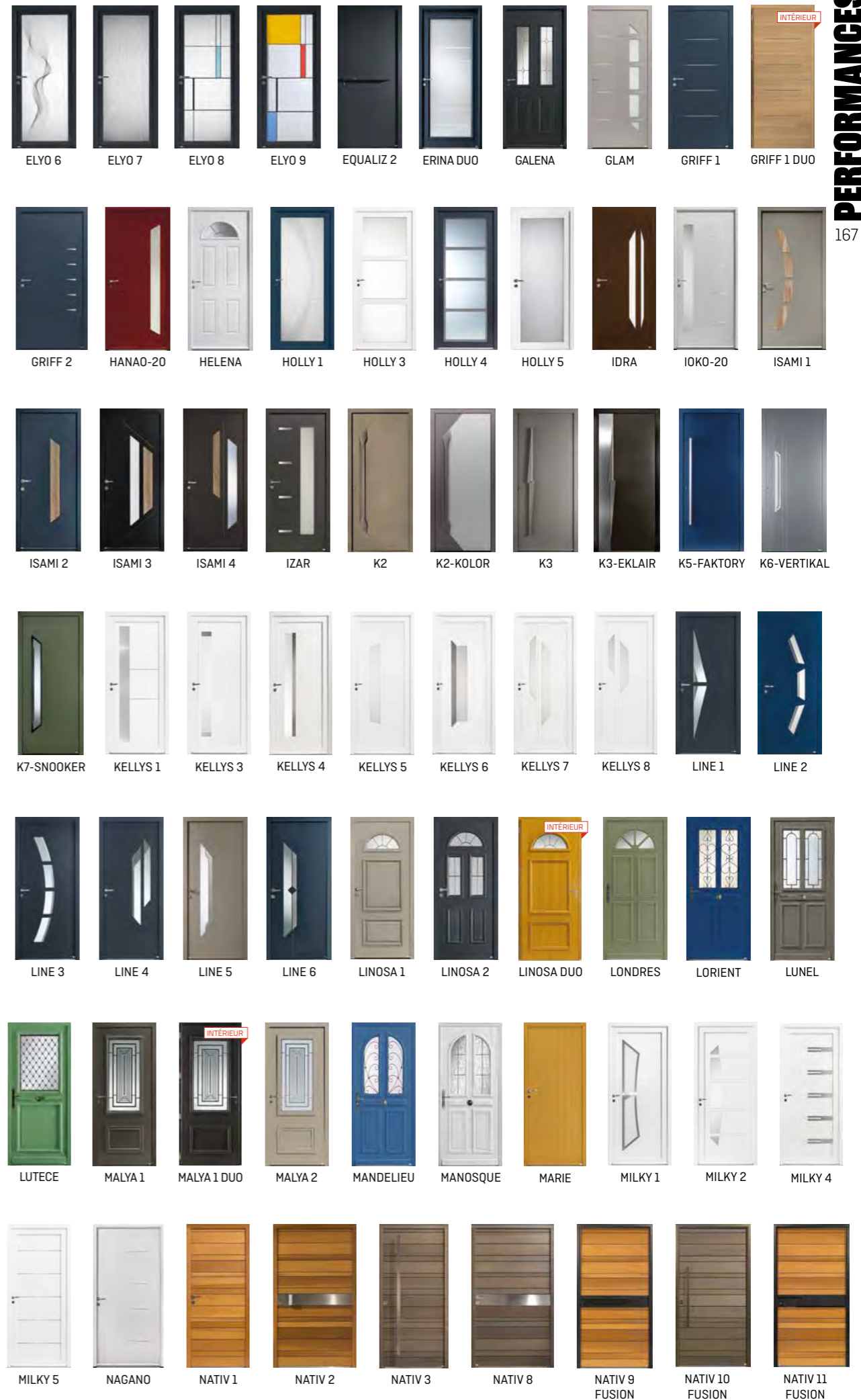

MODÈLE	GAMME	PAGE	Dim. Mini et Maxi sur mesure (dim. tableau en mm)		Coefficient Ud W/(m².K) selon la norme NF EN 14351-1	Performance d'affaiblissement Acoustique Rw(C,C <sub>v</sub> ) dB en prestation de base. dim. 215x90	Performance d'étanchéité AEW* en prestation de base. dim. 215x90	Indice environne- mental	
			Hauteur	Largeur					
FUSION SHOU SUGI BAN	NATIV 20	Nativ	140	de 1800 à 2250	de 850 à 1200	0.82	32(0;-2)dB	A*3 E*6B V*C3	A
	NATIV 21	Nativ	141	de 1800 à 2250	de 800 à 1200	0.82	32(0;-2)dB	A*3 E*6B V*C3	A
	NATIV 22	Nativ	140	de 1800 à 2250	de 800 à 1200	0.82	32(0;-2)dB	A*3 E*6B V*C3	A
	NATIV 23	Nativ	142	de 1800 à 2250	de 800 à 1200	0.82	32(0;-2)dB	A*3 E*6B V*C3	A
	NATIV 24	Nativ	143	de 1800 à 2250	de 800 à 1200	0.82	32(0;-2)dB	A*3 E*6B V*C3	A
	NATIV 25	Nativ	142	de 1950 à 2250	de 800 à 1200	0.82	32(0;-2)dB	A*3 E*6B V*C3	A
	NATIV 26	Nativ	142	de 1800 à 2250	de 800 à 1200	0.82	32(0;-2)dB	A*3 E*6B V*C3	A
NEKO 1	Acier	90	de 1700 à 2250 **	de 700 à 1011	1.3	30(-3;-4)dB	A*4 E*5B V*C3	B	
NEKO 2	Acier	91	de 1700 à 2250 **	de 700 à 1011	1.1	29(-4;-5)dB	A*4 E*5B V*C3	A	
NEPTUNE	Alu Grand Trafic	64	de 1566 à 2500	de 679 à 1350	1.7	35(0;-3)dB	A*4 E*7B V*C2		
NIKAO	Acier	93	de 1710 à 2250 **	de 700 à 1011	1.1	29(-4;-5)dB	A*4 E*5B V*C3	A	
NINJA 1	Acier	92	de 1950 à 2250 **	de 700 à 1011	1.4	30(-3;-4)dB	A*4 E*5B V*C3	B	
NINJA 2	Acier	92	de 1700 à 2250 **	de 700 à 1011	1.1	29(-4;-5)dB	A*4 E*5B V*C3	A	
ODENSE	Acier	91	de 1880 à 2250 **	de 730 à 1011	1.1	29(-4;-5)dB	A*4 E*5B V*C3	A	
OLYZ 2	Alu Confort	27	de 1840 à 2500	de 800 à 1200	1.0	36(-1;-4)dB	A*4 E*5B V*C3	C	
OLYZ 3	Alu Confort	27	de 1840 à 2500	de 700 à 1200	0.91	35(-1;-4)dB	A*4 E*6B V*C3	B	
OPUS 1 DUO	Mixte	147	de 1800 à 2250	de 780 à 1100	0.88	34(-1;-4)dB	A*3 E*4B V*C3	B	
OPUS 2 DUO	Mixte	147	de 1800 à 2250	de 780 à 1100	0.88	34(-1;-4)dB	A*3 E*4B V*C3	B	
OPUS 3 DUO	Mixte	147	de 1800 à 2250	de 780 à 1100	0.88	34(-1;-4)dB	A*3 E*4B V*C3	B	
ORO	Acier	88	de 1905 à 2250 **	de 780 à 1011	1.4	30(-3;-4)dB	A*4 E*5B V*C3	B	
PALM	Alu Confort	36	de 1900 à 2350	de 650 à 1000	1.1	35(-1;-3)dB	A*4 E*5B V*C3	B	
PALM DUO	Mixte	78	de 1940 à 2250	de 700 à 1100	1.4	34(-1;-4)dB	A*3 E*3B V*C3	C	
PICTO 1	Alu Confort	45	de 1950 à 2350	de 710 à 1100	0.91	35(-1;-4)dB	A*4 E*6B V*C3	C	
PICTO 3	Alu Confort	40	de 1970 à 2350	de 710 à 1100	1.2	35(-1;-3)dB	A*3 E*4B V*C3	B	
PIX	Acier	97	de 1950 à 2250 **	de 800 à 1011	1.6	30(-3;-4)dB	A*4 E*5B V*C3	B	
PRADES	Bois Confort	126	de 1600 à 2500	de 640 à 1030	1.1	38(-2;-5)dB	A*3 E*3B V*A3	A	
PRADO DUO	Mixte	78	de 1900 à 2250	de 800 à 1000	1.2	38(-1;-4)dB	A*3 E*3B V*C3	B	
PS 17	Alu Access	52	de 1700 à 2250	de 600 à 1000	1.1	28(-2;-4)dB	[A*4 E*5B V*C3]	B	
PS 37	Alu Access	52	de 1700 à 2250	de 700 à 1000	1.2	30(0;-2)dB	A*4 E*5B V*C3	B	
PSP	Acier	105	de 1700 à 2250 **	de 700 à 1011	1.1	29(-4;-5)dB	A*4 E*5B V*C3	A	
PST-19	Acier	105	de 1700 à 2250 **	de 740 à 1011	1.2	29(-4;-5)dB	A*4 E*5B V*C3	B	
PSV-19	Acier	105	de 1730 à 2250 **	de 700 à 1011	1.4	30(-3;-4)dB	A*4 E*5B V*C3	B	
REIMS	Bois Confort	124	de 1600 à 2350	de 580 à 1000	1.5	32(-1;-2)dB	A*3 E*3B V*A3	B	
SAMAZAN	Bois Confort	126	de 1600 à 2500	de 590 à 1030	1.1	38(-2;-5)dB	A*3 E*3B V*A3	A	
SANCERRE	Bois Confort	125	de 1700 à 2250	de 780 à 930	1.5	32(-1;-2)dB	A*3 E*3B V*A3	B	
SAORI	Acier	92	de 1700 à 2250 **	de 750 à 1011	1.1	29(-4;-5)dB	A*4 E*5B V*C3	A	
SARAGOSSE	Acier	105	de 1790 à 2250 **	de 740 à 1011	1.1	29(-4;-5)dB	A*4 E*5B V*C3	A	
SAYA	Acier	93	de 1700 à 2250 **	de 760 à 1011	1.1	29(-4;-5)dB	A*4 E*5B V*C3	A	
SEATTLE	Acier	104	de 1880 à 2250 **	de 760 à 1011	1.6	29(-4;-5)dB	A*3 E*3B V*C3	B	
SEGOVIA 1	Acier	99	de 1934 à 2250 **	de 739 à 1011	1.4	29(-2;-3)dB	A*3 E*3B V*C3		
SEGOVIA 2	Acier	100	de 1934 à 2250 **	de 739 à 1011	1.4	29(-2;-3)dB	A*3 E*3B V*C3		
SEGOVIA 3	Acier	100	de 1954 à 2250 **	de 739 à 1011	1.1	29(-4;-5)dB	A*4 E*5B V*C3		
SELA-20	Acier	95	de 1730 à 2250 **	de 700 à 1011	1.4	30(-3;-4)dB	A*4 E*5B V*C3	B	
SIERO	Alu Confort	45	de 1900 à 2250	de 800 à 1000	1.2	35(-1;-3)dB	A*3 E*4B V*C3	B	
SOFFI 1	Alu Confort	39	de 1900 à 2250	de 800 à 1000	1.2	35(-1;-3)dB	A*3 E*4B V*C3		
SOFFI 2	Alu Confort	40	de 1900 à 2250	de 800 à 1000	1.2	35(-1;-3)dB	A*3 E*4B V*C3		
SOFFI 3	Alu Confort	44	de 1900 à 2250	de 800 à 1000	0.91	35(-1;-4)dB	A*4 E*6B V*C3		
SVEN	Acier	96	de 1790 à 2250 **	de 760 à 1011	1.5	33(-2;-4)dB	A*3 E*3B V*C3	C	
TAOS	Acier	88	de 1905 à 2250 **	de 700 à 1011	1.4	30(-3;-4)dB	A*4 E*5B V*C3	B	
TRACY 1	PVC	117	de 1912 à 2312	de 705 à 1105	1.4		A*3 E*7B V*C2		
TRACY 2	PVC	116	de 1912 à 2312	de 705 à 1105	1.9		A*3 E*7B V*C2		
TRACY 3	PVC	116	de 1912 à 2312	de 705 à 1105	1.6		A*3 E*7B V*C2		
TRACY 4	PVC	116	de 1912 à 2312	de 715 à 1105	1.7		A*3 E*7B V*C2		
URUZ 1.1/1.2/1.3	Alu Confort	21	de 1950 à 2500	de 800 à 1200	1.0	36(-1;-4)dB	A*4 E*5B V*C3		
URUZ 2.1/2.2/2.3	Alu Confort	22	de 1950 à 2500	de 800 à 1200	0.91	35(-1;-4)dB	A*4 E*6B V*C3		
USSEL	Bois Confort	126	de 1800 à 2350	de 680 à 1000	1.0	34(-2;-5)dB	A*3 E*3B V*C3		
VALENÇAY	Bois Confort	122	de 1900 à 2350	de 690 à 1030	1.4	36(-1;-4)dB	A*3 E*3B V*A3	B	
VEGA 1	PVC	117	de 1912 à 2312	de 755 à 1105	1.4		A*3 E*7B V*C2		
VEGA 2	PVC	114	de 1912 à 2312	de 755 à 1105	1.4		A*3 E*7B V*C2		
VOLT	Alu Confort	34	de 1800 à 2500	de 700 à 1100	1.1	35(-1;-3)dB	A*4 E*5B V*C3	B	
VOLT DUO	Mixte	73	de 1900 à 2250	de 780 à 1000	1.5	36(0;-3)dB	A*3 E*3B V*C3	C	
VOLTAIRE	Bois Confort	122	de 1900 à 2350	de 870 à 1030	1.4	36(-1;-4)dB	A*3 E*3B V*A3	B	

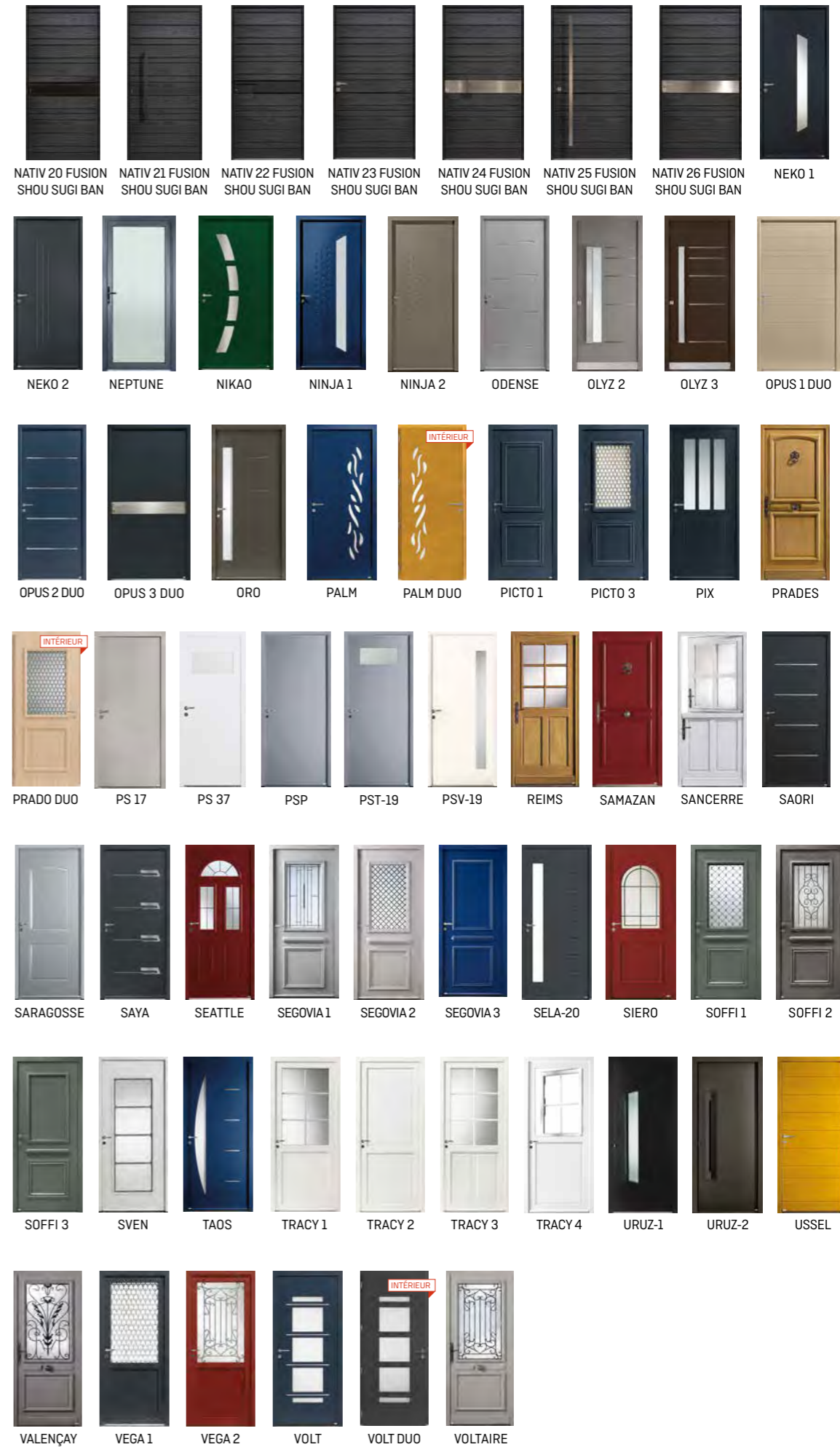

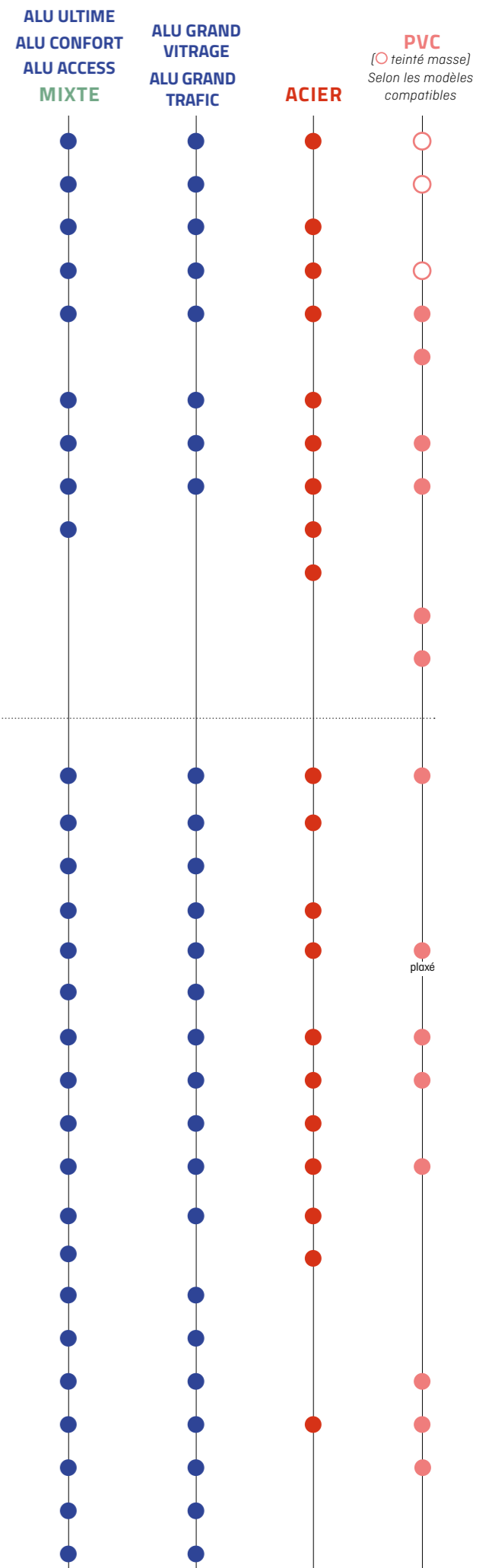
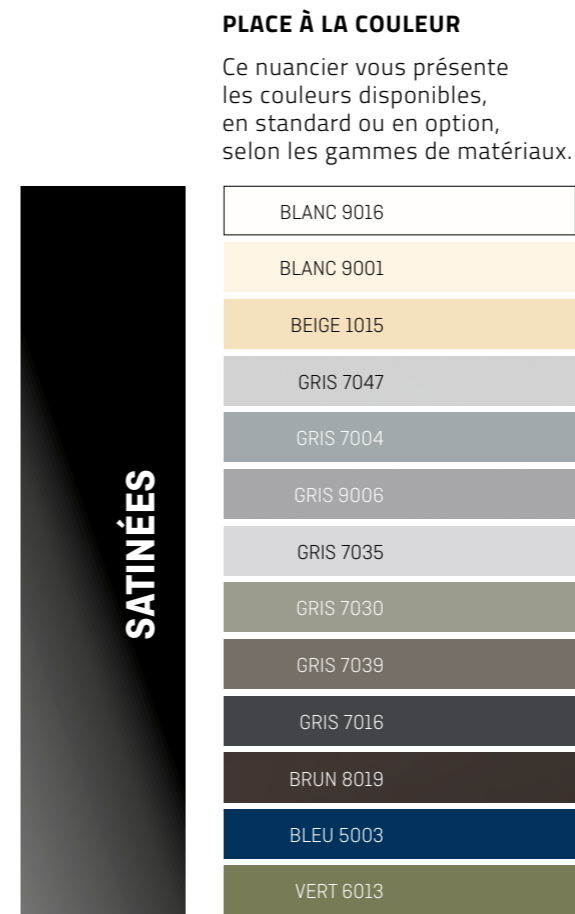
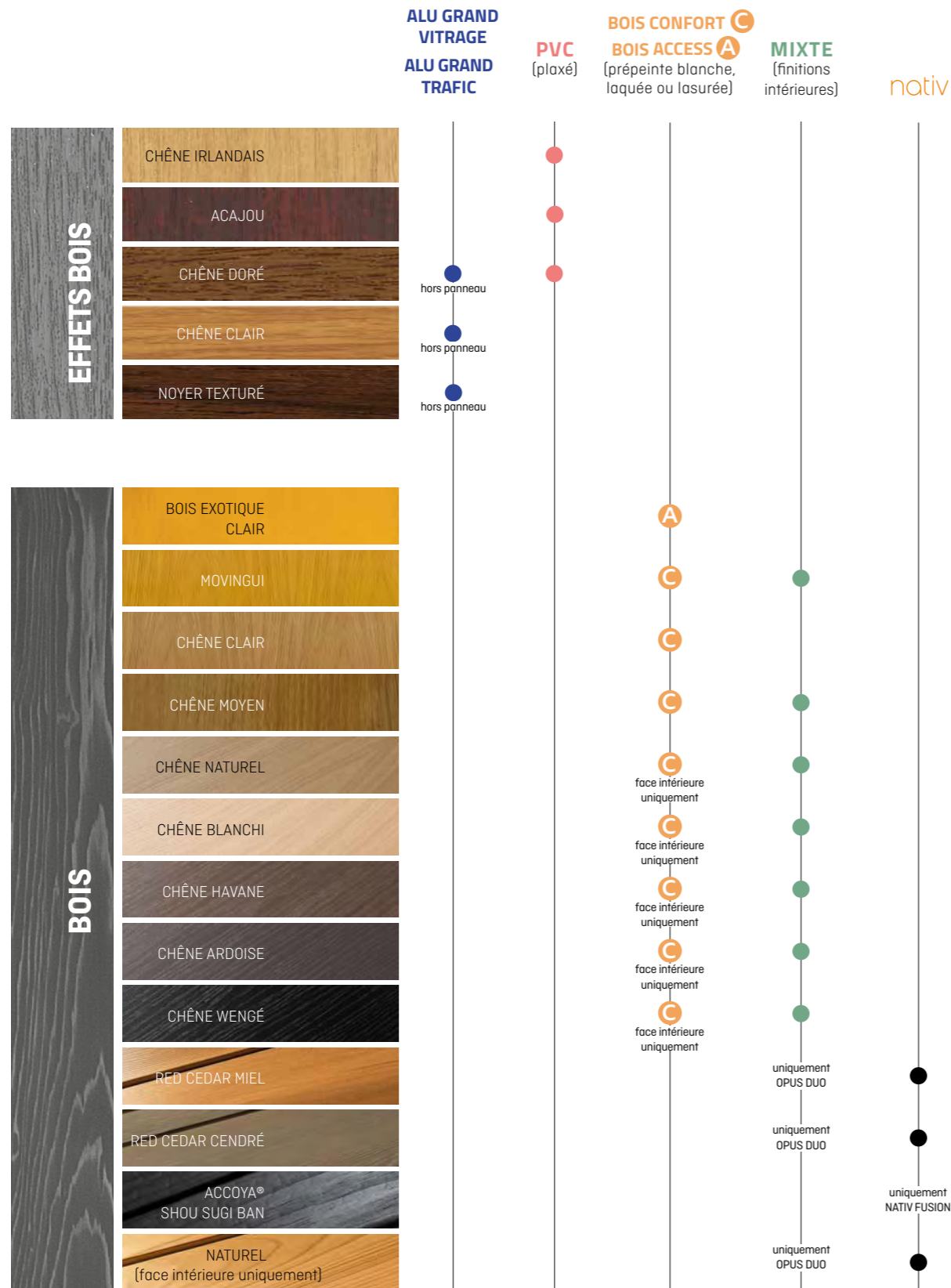

Il est possible que certaines couleurs présentes dans ce catalogue ne reproduisent pas fidèlement les couleurs réelles. PRECAUTION : la couleur de votre porte influence directement la température de sa surface et de ses accessoires (barre de tirage...). Les teintes foncées absorbent la chaleur ; en cas d'exposition directe au soleil, la porte, comme tout produit foncé, peut atteindre des températures élevées pouvant provoquer des brûlures en cas de contact appuyé ce qui ne saurait engager la responsabilité de la marque Zilten en cas d'accident corporel.

**Envie d'afficher votre différence ?**

D'autres choix de couleurs sont disponibles en option, sur toutes les gammes (sur le bois et l'acier, selon orientation). N'hésitez pas à nous contacter.

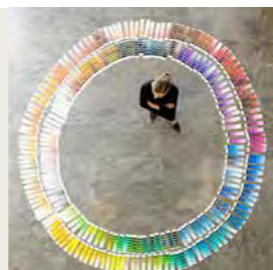

# Zilten<sup>P o r t e s</sup>

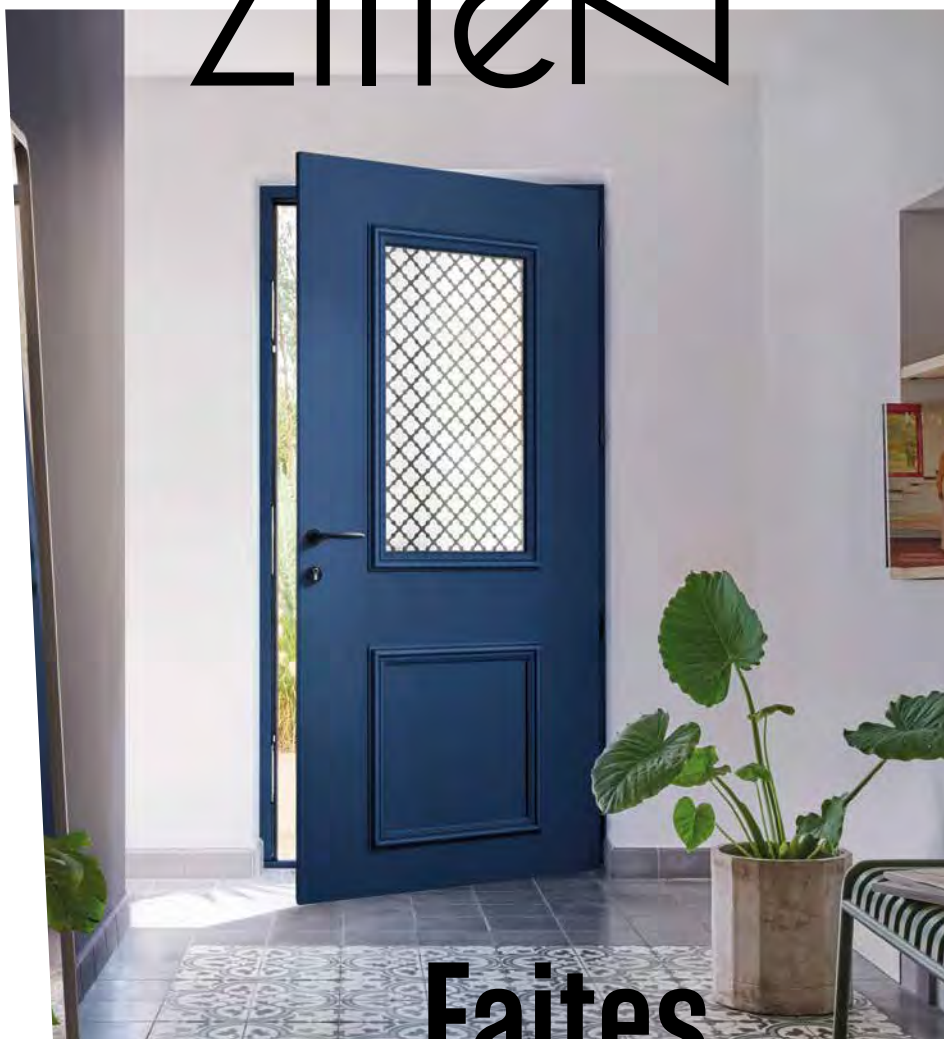

## Faites exception

DISTRIBUÉ PAR



Impression sur papier constitué de fibres en provenance des forêts écogérées (PEFC : Programme Européen des Forêts Certifiées) dans le respect d'une gestion durable des forêts.